

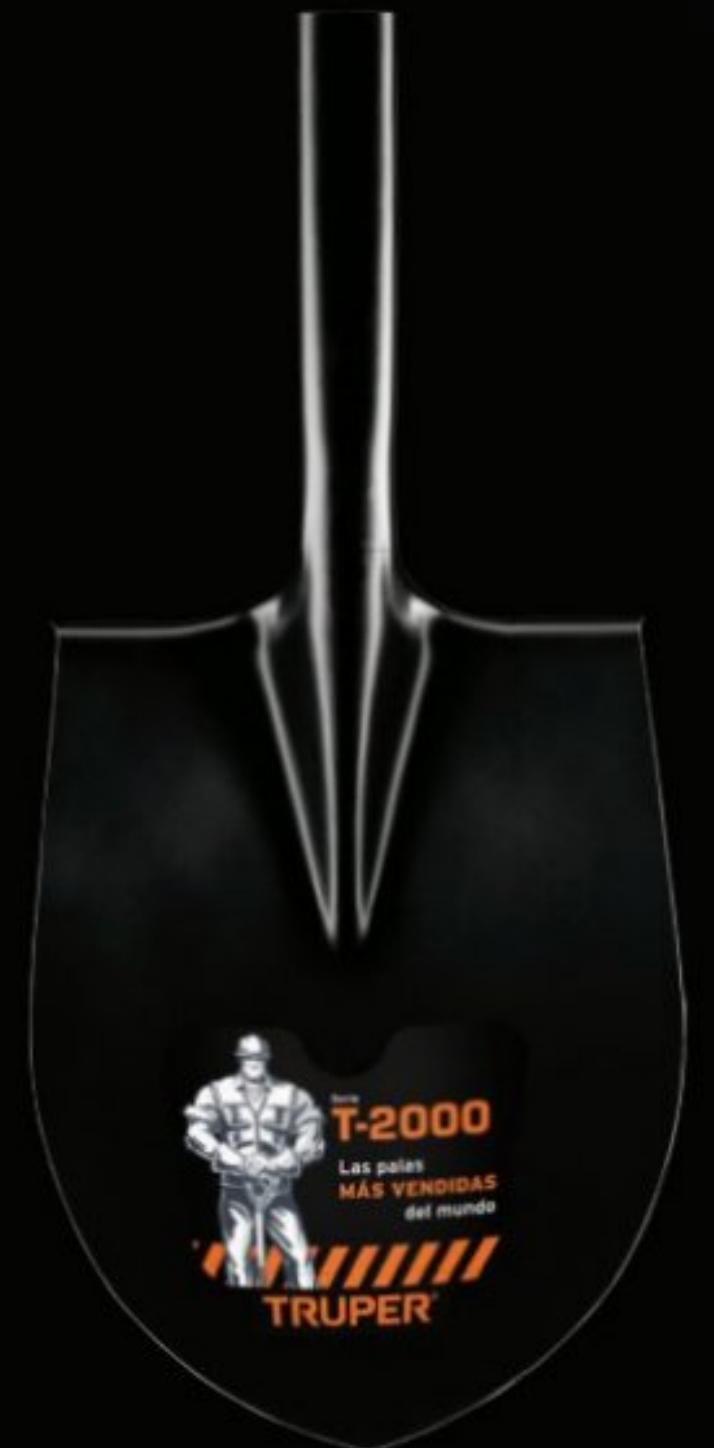

CATÁLOGO 2022

SIN
PRECIOS





Somos una empresa establecida en Bogotá, dedicada a la venta y distribución de las herramientas y productos ferreteros comercializados por la prestigiosa empresa mexicana **Truper** con sus marcas **Truper, Pretul, Hermex, Fiero, Foset y Volteck.**

Además de manejar productos con una excelente relación calidad/precio, nuestra filosofía se centra en brindar a nuestros clientes un servicio extraordinario que los ayude a crecer y así lograr una relación **ganar-ganar.**

95%

Significa que nuestro objetivo es entregar en promedio mensual más del **95%** de los productos solicitados.

24 horas

Significa que nuestro objetivo es entregar sus pedidos en menos de **24 horas** a clientes locales y **48 horas** a clientes foráneos.

Frecuencia de visitas: Garantizamos mínimo una visita semanal de nuestros representantes para brindarle una asesoría profesional.

Las entregas rápidas y completas junto con una alta frecuencia de visitas se traducen en los siguientes **beneficios para su negocio:**



Usted tiene menos agotamiento de producto
= **Menor venta perdida**



Usted pide únicamente lo que necesita
= **Menor inversión en inventarios** y una optimización de espacios de almacén y exhibición



Usted recibe facturas de menor importe
= **Mejor flujo de efectivo**



95/24
= **Mejor rotación** más ventas y mayores utilidades

NUESTROS VALORES

Solo a través de nuestros principios rectores de honestidad y respeto construimos **el activo más importante** del modelo comercial en  **...SU CONFIANZA**

HONESTIDAD, manejamos con transparencia todas nuestras relaciones comerciales.

RESPETO, honramos a todos nuestros clientes aplicando nuestro esquema comercial con firmeza y transparencia.

¿Quién es Truper?

Truper es la empresa más reconocida en Latinoamérica en manufactura, distribución y comercialización de herramientas y productos para todos los segmentos del rubro ferretero



Complejo Industrial Truper
Jifotepec, Edo. de México, MÉXICO



Sus productos son comercializados en más de **60 países** dentro de los 5 continentes

Sus ventas al exterior equivalen al **90%** de las herramientas exportadas por México

Cuenta con el laboratorio de Control de Calidad **más avanzado del mundo** en su ramo, con **ingenieros especializados**



Truper fabrica productos para las marcas privadas más prestigiosas de **EE. UU.**



En este catálogo encontrará las siguientes marcas de **Truper**, especializadas por segmento



TRUPER
Herramientas



PRETUL
Productos caseros



VOLTECK



HERMEX
Cerrajería



Ultracraft
Pinturas en spray



FOSET



FIERO
Trefilados

DESCRIPCIÓN DE PRODUCTO

LÍNEA TRUPER EXPERT® CON LOS MÁS ALTOS ESTÁNDARES DE CALIDAD PARA OFRECER A LOS EXPERTOS HERRAMIENTAS CON UN DESEMPEÑO SUPERIOR

REFERENCIA DE PRECIO UNITARIO EN PRODUCTOS QUE INCLUYEN MÁS DE UNA PIEZA IGUAL

Estuches con puntas phillips, (iguales)



Phillips largo 2" (50 mm)

REF. PRECIO DE LISTA UNITARIO

PRECIO POR PIEZA EN CAJA DE 5 PZS.		PRECIO POR PIEZA EN CAJA DE 15 PZS.		PRECIO POR PIEZA EN CAJA DE 50 PZS.	
CLAVE	PRECIO	CLAVE	PRECIO	CLAVE	PRECIO
PUDE-1200					
PUDE-1201		PUDE-1201-15			
PUDE-1202		PUDE-1202-15		PUDE-1202-50	
PUDE-1203		PUDE-1203-15			



PUDE-1202

CÓDIGO	CLAVE	PUNTA	PRECIO DE LISTA
ESTUCHE CON 5 PUNTAS IGUALES			
12144	PUDE-1200	PH0	
12146	PUDE-1201	PH1	
12147	PUDE-1202	PH2	
12149	PUDE-1203	PH3	

CÓDIGO	CLAVE	PUNTA	PRECIO DE LISTA
ESTUCHE CON 15 PUNTAS IGUALES			
100194	PUDE-1201-15	PH1	
100195	PUDE-1202-15	PH2	
100196	PUDE-1203-15	PH3	

CÓDIGO	CLAVE	PUNTA	PRECIO DE LISTA
ESTUCHE CON 50 PUNTAS IGUALES			
100251	PUDE-1202-50	PH2	

CAJA 6 / MASTER 24



FOTO DE EMPAQUE

CARACTERÍSTICAS Y ESPECIFICACIONES

Carretillas 6 ft³, bastidores de madera

- Calibre platón: 21 (0.84 mm)
- Rueda: 16" x 4" (41 x 10 cm)
- Bastidores: 41 x 41 mm
- Rin 3 aspas



Exceden la norma: Especific. Federal: KKK-W-291f

Código:	10910	19804
Clave:	T-6FF	T-6N
Rueda:	Antipinchazo de poliuretano	Neumática reforzada
Capacidad	6 ft ³ (156 L)	3.5 ft ³ (100 L)
Medida platón (A x B x C):	65 x 97 x 40 cm (25 1/2" x 38" x 16")	
Pallet:	36	36

NORMAS Y/O CERTIFICADOS QUE CUMPLEN

LOS PRECIOS PUEDEN SUFRIR CAMBIOS Y SERÁN PUBLICADOS EN BOLETÍN MENSUAL

CAMBIO DE MARCA

TRUPER A PRETUL PRETUL A TRUPER

TRUPER A TRUPER EXPERT

NOTAS QUE REFIEREN A OTRAS PÁGINAS

Discos disponibles en pág. 94

Estos productos se encuentran también en pág. 125



ESCANEA CÓDIGOS QR PARA CONSULTAR:
-CONTENIDO EXHIBIDORES
-VIDEOS

10 Empaques antifuga para manguera

- Fabricados en PVC
- Medida estándar

Precio por bolsa con 10 piezas
REF. PRECIO UNITARIO
PRECIO DE LISTA



PRODUCTO MEJORADO
Diseño cónico más resistente

COMPARATIVO DE PRECIOS DE DIFERENTES PRESENTACIONES



HECHO EN MÉXICO

TABLA DE DATOS

CÓDIGO	CLAVE	PRECIO DE LISTA
10381	EMP-MA10	
CAJA 24 / MASTER 96		

NOTAS ESPECIALES

Aspiradora para auto, 12 V, Pretul

- Filtros lavables y reutilizables
- Incluye filtro y extensión para ranuras



FIL-ASP-P

ESPECIFICACIONES
Potencia: 60 W
Cable: 5 m
Deposito: 600 ml
Peso: 600 g
Medidas: B 36 cm x A 10 cm x F 10 cm

ÍCONO DE PRECIO REDUCIDO



Extensión para ranuras

Escobilla



Cumplen la norma: NOM-003-SCFI

GRÁFICO QUE INDICA FOTO DE PRODUCTO MOSTRADO

CÓDIGO	CLAVE	DESCRIPCIÓN	PRECIO DE LISTA
22090	ASP-12V-P	Aspiradora	
CAJA 1 / MASTER 4			
23397	FIL-ASP-P	2 Filtros	
CAJA 12 / MASTER 576			

PRODUCTO PRINCIPAL IDENTIFICADO EN NEGRITAS, CUANDO TIENEN REFACCIONES Y/O ACCESORIOS

MARCA DE PRODUCTO

PRODUCTO NUEVO

Báscula digital personal, 180 kg



NUEVO

- Unidad de medida: kg / lb / st
- Base de vidrio templado
- Encendido y apagado automático
- Indicador de batería baja y sobrecarga

Pantalla LCD con luz azul de fondo, de fácil lectura

ESPECIFICACIONES
Pesada mínima: 10 kg / 22 lb / 1.6 st
División mínima: 100 g / 0.1 lb
Capacidad máxima: 180 kg



Ultra delgada



4 Sensores de alta precisión



Utiliza 3 pilas AAA (incluidas)

CÓDIGO	CLAVE	PRECIO DE LISTA
49910	BASC-180B	
CAJA 1 / MASTER 4		

IDENTIFICADOR CON COLOR DE MARCA



































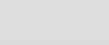































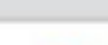























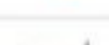







PRODUCTO NUEVO IDENTIFICADO EN COLOR DE LA MARCA

DESCRIPCIÓN	PÁG.	MARCA
A		
Abrazaderas	12	
Accesorios neumáticos	71	/ P
Accesorios para auto	9 - 12	/ P /
Accesorios para caretas	229	/ P
Accesorios para cascos	215	
Accesorios para compresores	70	/ P
Accesorios para herramienta neumática	124	
Accesorios para pistolas de aire	200	
Accesorios para soldadoras inversoras	227	
Accesorios para taladros	165, 171, 172	/ P
Aceiteras	151	
Aceites multiusos	151	
Aceites para motor	152	
Acoples para bolas de remolque	10	
Acoples para sistema de riego	131	
Acoples rápidos, accesorios neumáticos	71	/ P
Adaptadores de impacto (copas)	78	
Adaptadores faciales para casco	215	
Adaptadores para copas	209	
Adaptadores para destornillador	209	
Adaptadores para taladros percutores	171	
Adaptadores, mando 1/2"	76	
Adaptadores, mando 3/8"	73	
Aerógrafos	200	
Afiladores de cuchillos	84	/ P
Afiladores para brocas	43	
Alicates (juegos)	16	P
Alicates Comfort Grip	13, 15	/ P
Alicates con punta	21	
Alicates corta baldosas	19, 82, 233	
Alicates mango en PVC	14, 15	/ P
Alicates miniatura	17	/ P
Alicates para anillos	21	
Alicates pelacables	20	/ P
Alicates ponchadoras	20	
Alicates sacabocados	19	

Amarrador de varillas	72	
Amarres plásticos	12	
Artículos promocionales	235 - 238	/ P
Aspersores para riego	129	/ P
Aspiradoras	22 - 24	
Aspiradoras (refacciones)	25	
Aspiradoras para auto	11	P
Atornilladores eléctricos	174	
Atornilladores inalámbricos	181	
B		
Balanzas de resorte	28	/ P
Balones de fútbol soccer	236	
Barboquejos para casco	215	
Barras agrícolas	30	
Barras de silicona	197	
Barras para motosierras	190	/ P
Barras pata de cabra	30	
Básculas digitales	26, 27	/ P /
Básculas electrónicas	26, 27	/ P
Básculas mecánicas	27	/ P
Baterías para máquinas inalámbricas	182	/ P
Berbiquíes	30	
Bisagras	57	I
Bisturíes	28, 29	/ P
Bloques para afilar	233	
Bolas de remolque	10	
Bolsas ecológicas	238	
Bolsas plásticas	238	
Bombas de aire para inflar	31	/ P
Bombas eléctricas para agua, periféricas	33	/ P
Bombas eléctricas para agua, presurizadoras	36	
Bombas eléctricas para agua, sumergibles	34, 35	
Bombas extractoras de líquidos	31	
Bombas hidroneumáticas	37	/ P
Bombas inyectoras de grasa	128	
Bombas (motobombas)	38	/ P
Boquillas para manguera	129	/ P
Borrachos, mando 1/2"	76	

Borrachos, mando 3/8"	73	
Botellas de aluminio	235	
Brocas	42 - 46	
Brocas (juegos)	42 - 46	/ P
Brocas acero rápido	42	
Brocas espada para madera	46	/ P
Brocas multimaterial	45	
Brocas para baldosa	43	
Brocas para concreto	44	
Brocas para madera	45	
Brocas para vidrio	43	
Brocas piloto	220	
Brochas	202	/ P
Bruñidora (herramienta automotriz)	125	
Butacos	103	
C		
Cabezales para dados para tarraja	163	
Cables para batería	9	
Cables para iniciar	10	/ P
Cadenas (accesorios)	119	
Cadenas de repuesto para diferenciales	96	
Cadenas para motosierras	190	/ P
Cadenas plásticas	118	
Cajas cosmetiqueras	49	P
Cajas para herramientas	47, 49	/ P
Cajas para pesca	49	
Calculadoras	237	
Calibradores	56	/ P
Camillas para taller	99	
Cáncamos	49	
Candados de acero	59	I
Candados de cable	59	I
Candados de combinación	59	I
Candados especiales	60	I
Candados maleteros	59	I
Candados para motocicleta	60	I
Capas impermeables	217	
Carburadores de motosierras	191	/ P

Caretas faciales (protectores)	216		/ P	Cintas embalaje	63		/ P	Cuchillas para cortadores de ramas altas	135		
Caretas para soldar	228		/ P	Cintas métricas	109			Cuchillas para navajas	29		
Cargadores de baterías	98			Cintas para ducto	63		/ P	Cuchillos de cocina	84	P	
Cargadores para baterías de máquinas inalámbricas	182		/ P	Cizallas corta pernos	65		/ P	Cuchillos industriales	83		
Carretillas buggy	50, 51		/ P	Clavadoras neumáticas	121			Cultivadores	211		
Carros de servicio	100			Clavos para grapadoras neumáticas	121			D			
Cartuchos para respiradores	217		/ P	Combos de pulidoras angulares	183			Dados para tarrajas	163		
Cascos de seguridad	215		/ P	Combos de taladros percutores	183			Desmagnetizador	90		
Catálogos de productos 2022	236			Compresores (herramienta automotriz)	125			Destaqueadores (sondas)	230		/ P
Cautines	222, 223		/ P	Compresores de aire 127 V	67			Destornilladores (punta fija)	86		
Cepillo limpiador de terminales de baterías	125			Compresores de aire 220 V	66			Destornilladores (punta fija), mango Comfort Grip	87	P	
Cepillos de grata	55		/ P	Compresores libres de aceite	68			Destornilladores (punta fija), mango de PVC	88	P	
Cepillos eléctricos	176			Compresores lubricados de aire	67		/ P	Destornilladores de impacto	90		
Cepillos eléctricos portátiles	164			Compresores para aerógrafo	201			Destornilladores punta torx	160	P	
Cepillos para carpintero	57			Compresores para auto	9		/ P	Destornilladores tipo ratchet	90		/ P
Cepillos para picar pintura	202			Conectores "Y" (accesorios de riego)	129		/ P	Diferenciales de palanca	96		
Cerraduras de pomo	61		I	Conectores rápidos (accesorios neumáticos)	71		/ P	Diferenciales eléctricos	97		
Cerraduras para mueble	60		I	Contador manual	82			Diferenciales industriales	96		
Cerraduras para vitrina	60		I	Copas de impacto, mando 1/2"	78			Discos abrasivos	92, 93		/ P
Cerrajería	58		I	Copas para desbaste	93			Discos de lija	149		
Cerrojos	61		I	Copas, mando 1/2"	77, 78			Discos diamantados	94, 95		/ P
Charolas para rodillos	203			Copas, mando 3/8"	74			Discos laminados flap	93	P	
Cierra puertas hidráulico	57		I	Corazas para carretilla	52		/ P	Discos para lijadora roto-orbital	177		
Cilindros para agua	235			Correas para remolque	10			Discos sierra	91		/ P
Cimbras con tinta	65		/ P	Corta baldosas	80, 81		/ P	Dispensadores de cinta	63		
Cinceles para concreto	72			Corta baldosas eléctricos	176			Dobladores de tubo	95		
Cinceles para martillo demoledor	171			Cortadores anulares (máquinas portátiles)	173			Dominó	236		
Cinceles para taladros percutores	171			Cortadores con mango telescópico	135			Dúos de destornilladores, mango Comfort Grip	87	P	
Cintas adhesivas	63		/ P	Cortadores de tubo	82		/ P	Dúos de destornilladores, mango de PVC	89	P	
Cintas adhesivas antideslizantes	64, 218			Cortadores para ramas altas	135			Dúos de destornilladores, tipo tatamaco	87	P	
Cintas de advertencia	64, 218			Cortadores tipo tijera para tubo	83			Duplicadora de llaves	95		I
Cintas de aislamiento	62		/ P	Cortasetos con motor a gasolina	135			E			
Cintas de amarre	131			Cortavidrios	83			Embudos	100		
Cintas de enmascarar	63			Crayones industriales	148			Empaques para gato de botella	114		
Cintas de marcación	64, 218			Crucetas para rueda	11		/ P	Empaques para sistema de riego	131		
Cintas de precaución	64, 218			Cubremonitor de vinil	238			Encendedores de cazuela	227		
Cintas de sellado	62		/ P	Cucharas para jardín	131			Entibadores	189		
Cintas doble faz	65		/ P	Cuchillas para cepillo	57						
				Cuchillas para cepillo eléctrico	176						

Equipo de taller	98 - 100	
Escaleras de extensión	103	
Escaleras multiposición	103	
Escaleras tipo tijera	102	
Escalerillas plegables	103	P
Escobas para jardín	133	 / P
Escobillas de repuesto	184	
Escuadras de combinación	104	
Escuadras esquineras	105	
Escuadras para cantero	104	
Escuadras para carpintero	104	
Escuadras para muros	104	
Esferos	237	
Eslingas con ratchet	101	
Esmeriles de banco	166	 / P
Espátulas	106	 / P
Espejo telescópico	125	
Espumas expansivas	105	
Estibadoras manuales	107	
Exhibidores de brocas acero rápido	46	
Extensiones de impacto, mando 1/2"	78	
Extensiones de rodillo para pintar	204	
Extensiones, mando 1/2"	76	
Extensiones, mando 3/8"	73	
Extractores	107	
F		
Falsa escuadra	105	
Filtros para respiradores	217	 / P
Flexómetros	108, 109	
Flexómetros tipo llavero	108, 161	
Formones	110	 / P
Fresas para ruteadora	40, 41	
Fumigadores	139	 / P
G		
Gabinetes metálicos	100	
Gafas de seguridad	216	 / P
Gafas para láser	187, 193	
Gafas para soldar	228	
Ganchos multiusos (herramienta automotriz)	125	
Ganchos porta manguera	132	
Ganchos rectos	238	
Garruchas (señoritas)	219	
Gatos de botella	114	
Gatos hidráulicos tipo zorra	115	 / P
Gavetas apilables	48	
Generadores eléctricos	116, 117	 / P
Gota para niveles	193	
Grapadoras	110	
Grapadoras neumáticas	120	
Grapas para grapadoras	110	
Grapas para grapadoras neumáticas	120	
Grasa automotriz	152	
Grasa de litio	152	
Gratas para esmeril	113	
Gratas para pulidora angular	112, 113	
Gratas para taladro	111	 / P
Guadañas	137, 138	 / P
Guayas	118	
H		
Hachas	126	
Herramienta automotriz	125	
Herramienta para jardín	131	 / P
Hidrolavadoras con motor a gasolina	126	
Hidrolavadoras eléctricas	127	 / P
Hieleras	235	
Hilos para albañil	128	
Hilos para guadaña	138	
Hoces	128	
Hombresolos	18, 19	 / P
I		
Imanes (herramienta automotriz)	125	
Impermeables	217	 / P
Infladores, accesorios neumáticos	70	 / P
Inversores de corriente	9	
Inyectores de grasa	128	
J		
Juegos de accesorios neumáticos	69	
Juegos de acoples (accesorios de riego)	131	
Juegos de acoples y conectores rápidos (accesorios neumáticos)	71	 / P
Juegos de adaptadores, mando 1/2"	79	
Juegos de alicates	16, 17	 / P
Juegos de bisturíes	29	P
Juegos de borrachos, mando 1/2"	79	
Juegos de brocas	42 - 46	 / P
Juegos de brocas y cinceles	46, 171	
Juegos de brocas y puntas	46	
Juegos de cepillos para taladro	55	P
Juegos de copas de impacto, mando 1/2"	79	
Juegos de copas, mando 3/8"	75	 / P
Juegos de cortador de tubo y rebordeador	82	
Juegos de corte y soldadura	227	P
Juegos de destornilladores	85, 86	 / P
Juegos de destornilladores de copa, mango de PVC	89	P
Juegos de destornilladores, mango Comfort Grip	86, 87	
Juegos de destornilladores, mango de PVC	89	P
Juegos de eslingas	101	
Juegos de fresas para ruteadora	40	
Juegos de gratas	111	
Juegos de herramienta	141 - 145	 / P
Juegos de llaves bristol	158, 159	 / P
Juegos de llaves mixtas	156, 157	 / P
Juegos de llaves torx	160	 / P
Juegos de machos y tarrajas	162, 163	
Juegos de martillos y entibadores	189	
Juegos de minicepillos de grata	55	
Juegos de puntas para destornillador	210	
Juegos de puntas, mando 1/2"	79	
Juegos de seguetas	213	
Juegos de sierra copas bimetálicas	221	 / P
Juegos para instalar cerraduras	221	 / P
Juegos para reparación de celulares	85	
Juegos para reparación de dispositivos electrónicos	85	

K		
Kits de accesorios para aerógrafos	200	
Kits de accesorios para moto tool	179	
Kits de compresor	67	P
Kits de mantenimiento para carburadores de motosierras	191	
Kits de mini pulidora neumática	123	
Kits de pistola de impacto	122	
L		
Lámparas de taller recargable	146	
Lámparas LED recargables	11	
Lámparas reflectoras recargables	11, 146	/ P
Lápices para carpintero	148	
Lentes para caretas	229	
Lijadoras de banda	177	
Lijadoras de banda y disco	165	
Lijadoras manuales	149	
Lijadoras orbitales	124	
Lijadoras roto-orbitales	177	
Lijas de agua	148	
Lijas de esmeril	148	
Lijas para madera	148	
Limas con mango Comfort Grip	150	
Limas escofinas	151	
Limas para joyero	149	
Limas para motosierra	151	/ P
Limas planas	151	
Limas redondas	151	
Limas sin mango	151	
Limas triangulares	151	
Limpiador de carburador	151	
Linternas para bicicleta	146	P
Linternas recargables	146	/ P
Linternas tipo llavero	161, 237	P
Linternas tipo minero	147	/ P
Llanas	153	/ P
Llaveros	161, 237	/ P
Llaveros tipo destornillador y destapador	161, 237	P
Llaveros tipo flexómetro	108, 161	
Llaveros tipo herramienta	161, 237	
Llaveros tipo llave expansiva	161, 237	P
Llaveros tipo mosquetón	161, 237	P
Llaveros tipo multiherramienta	161, 192	
Llaves bristol	158	
Llaves de cadena	154	
Llaves de impacto	174	
Llaves de impacto inalámbricas	181	
Llaves expansivas	155	/ P
Llaves expansivas tipo llavero	161	P
Llaves mixtas	156, 157	/ P
Llaves para filtro de aceite	154	
Llaves para mandriles	172	/ P
Llaves para plomero	154	
Llaves para tubo	153	/ P
Llaves terminales para jardín	129	/ P
Llaves torx	160	/ P
Lubricantes	152	
Lubricantes aflojatodo	152	
M		
Macetas	163	/ P
Machos	162	
Magnetizador / desmagnetizador	90	
Malacates (señoritas)	219	
Mandriles con llave	172	/ P
Mandriles para sierra copa bimetálica	220	
Mandriles sin llave	172	P
Manerales para rodillos	203	
Mangos articulados, mando 3/8"	73	
Mangos de repuesto	192	
Mangos telescópicos	135	
Mangos, mando 1/2"	76	
Mangos, mando 3/8"	73	
Mangueras armadas	132	/ P
Mangueras de nivel	132	
Mangueras para aerógrafos	200	
Mangueras para compresor	71	
Mangueras para jardín	132	/ P
Mangueras para motobombas	39	
Máquinas estacionarias	164 - 166	
Máquinas portátiles inalámbricas	180 - 182	/ P
Marcos jardineros	136	
Marcos para segueta	187	/ P
Martillos cabeza cónica	188	
Martillos con caras intercambiables	188	
Martillos con mango de encino	188	
Martillos con mango de fibra de vidrio	188	
Martillos de bola	188	P
Martillos de demolición	170	
Martillos especiales	189	
Martillos mini	188	P
Martillos neumáticos	124	
Martillos tubulares	188	/ P
Mazos de goma	189	/ P
Medidores de temperatura	187	
Medidores láser	109	
Mezcladoras eléctricas	173	
Micas para caretas	229	/ P
Mini abrazaderas	12	
Mini bombas para inflar	31	/ P
Mini cargador de baterías	98	
Mini cortador de tubo	82	
Mini inyector de grasa	128	
Mini prensas	207	/ P
Mini pulidoras neumáticas	123	
Mini rodillos	203	
Mordazas para remachadoras	212	
Mosquetones tipo llavero	161	P
Moto tools	179	
Motobombas	38	/ P
Motores a gasolina	192	
Motosierras con motor a gasolina	190, 191	/ P
Mouse pad	237	
Muelas para berbiquí	30	
Multiherramienta, tipo llavero	161, 192	
Multiherramientas	192	/ P
Multitesters digitales	232	

N		
Navajas abatibles	29	
Navajas multiusos	29	
Navajas retráctiles	29	/ P
Neumáticos para carretilla	52	/ P
Niples tipo macho	71	/ P
Niveles	194	/ P
Niveles láser	193	
Niveles magnéticos	194	
Niveles torpedo	194	/ P
O		
Odómetros	109	
Organizadores	48	
P		
Palancas para carretilla	51	
Palas (cabezas)	196	
Palas carboneras	195	
Palas cuadradas	195	
Palas jardineras	195	
Palas redondas	195	
Palustres	197	P
Paraguas	236	
Parasol para auto	236	
Pastas de tornillería	62	
Pastas para soldar	223	
Peceras con llaveros	237	P
Peines para tarrajas	163	
Perillas de repuesto para cepillo	57	
Piedras abrasivas para esmeril	93	
Pies de amigo	196	
Pinceles	202	P
Pintura	202 - 205	/ P
Pinturas en aerosol	205	/ U
Pinzas caimán para cables para iniciar	10	/ P
Pinzas para soldadoras	21, 226	/ P
Pinzas para tierra	21, 226	/ P
Pinzas porta electrodo	21, 226	/ P

Pisones	197	
Pistolas calafateo	197	/ P
Pistolas de aire para pintar	198 - 200	
Pistolas de calor	174	
Pistolas de impacto neumáticas	122	
Pistolas de riego	130	/ P
Pistolas eléctricas para pintar	201	
Pistolas eléctricas para silicona	197	
Pistolas para limpieza	68	
Pistolas para pintar (refacciones)	201	
Pistolas para recubrimientos	69	
Pistolas para soldar	222	
Pistolas petrolizadoras	68	
Pistolas sopleteadoras	69	
Pistones guía para clavadoras neumáticas	121	
Pistones guía para grapadoras neumáticas	120	
Platones para carretilla	52	/ P
Plomadas	205	/ P
Plumas hidráulicas	100	
Podadoras con motor a gasolina	136	
Polichadoras	178	/ P
Ponchos impermeables	217	P
Portacomida térmica	236	
Porto powers hidráulicos	100	
Prensas	207, 208	/ P
Prensas de banco	206	/ P
Prensas hidráulicas	99	
Protectores faciales	216	/ P
Protectores para oído	215	
Pulidoras angulares	167, 168	/ P
Pulidores rectos (herramienta neumática)	124	
Puntas de repuesto para cautines	222, 223	
Puntas de repuesto para pistolas de soldar	222	
Puntas montadas	211	
Puntas multiusos (herramienta automotriz)	125	
Puntas para destornillador	209, 210	

R		
Radio digital	236	
Raspadores	106	P
Raspadores con navaja	211	
Rastrillos jardineros	211	P
Ratchets neumáticos	123	
Ratchets, mando 1/2"	76	/ P
Ratchets, mando 3/8"	73, 75	/ P
Ratoneras (trampas para ratón)	234	P
Rayadores	211	
Rebordeadores de tubo	82	
Recolectores de fruta	135	
Rectificadores	178	
Refacciones para aspiradoras	25	
Refacciones para bombas	39	
Refacciones para carretilla buggy	52, 53, 54	/ P
Refacciones para cepillo	186	
Refacciones para compresores	68	/ P
Refacciones para corta baldosas	81	/ P
Refacciones para estibadoras manuales	107	
Refacciones para fumigadores	140	/ P
Refacciones para guadaña eléctrica	138	P
Refacciones para guadañas con motor a gasolina	137	
Refacciones para hidrolavadoras a gasolina	126	
Refacciones para hidrolavadoras eléctricas	127	/ P
Refacciones para lijadora de banda	186	
Refacciones para lijadora orbital	186	
Refacciones para lijadoras roto-orbitales	186	
Refacciones para máquinas portátiles	185, 186	/ P
Refacciones para motobombas	39	
Refacciones para motosierras con motor a gasolina	190, 191	/ P
Refacciones para pistolas para pintar	201	
Refacciones para podadora a gasolina	136	
Refacciones para polichadoras	186	/ P
Refacciones para pulidoras	185	
Refacciones para ruteadoras	185	
Refacciones para sierras caladoras	185	/ P

Refacciones para soldadoras inversoras	227	
Refacciones para sopladoras	231	
Refacciones para taladros percutores	185	
Refacciones para taladros percutores SDS	185	
Refacciones para taladros percutores y taladros inalámbricos	186	/ P
Refacciones pistolas para pintar	201	
Reglas de acero inoxidable	105	
Reglas de bolsillo	105	
Regletas medidoras de tornillos	56	
Regletas medidoras de tuercas	56	
Relojes	235	
Relojes de pared	237	
Remachadoras	212	/ P
Remachadoras neumáticas	124, 212	
Repuestos para caretas faciales	216	/ P
Repuestos para inyectoras de grasa	128	
Repuestos para mini-rodillos	203	
Repuestos para polichadoras	178	/ P
Repuestos para rodillos	203	
Repuestos para tijeras de una mano	134	
Respiradores	217	/ P
Revolvedores para mortero y lechada	153	
Revolvedores para pintura	204	
Rodilleras	219	
Rodillos para pintar	203	
Ruedas completas para carretilla	52	/ P
Ruedas flap	149	
Ruteadoras	176	
S		
Sargentos de solera	208	
Sequetas bimetalicas	213, 214	
Sequetas para caladora	213	
Sequetas para marco jardinero	136	
Seguridad industrial	215 - 219	/ P
Selladores de llantas	11	
Selladores de silicona	214	
Señoritas	219	

Separadores de losa	82	
Serruchos de calar	187	P
Serruchos de poda	136	
Serruchos para cortadores de ramas altas	135	
Sierra copas	220	
Sierra copas (juegos)	221	/ P
Sierra copas bimetalicas	220	
Sierras caladoras	175	/ P
Sierras cinta	164	
Sierras circulares	175	
Sierras de inglete	166	
Sierras de mesa	164	
Sierras de repuesto	164	
Sierras sable	172	
Sillas metalicas	238	
Sillas plegables	236	
Soldadoras inversoras	224, 225	/ P
Soldadura	222 - 229	/ P
Soldaduras	223	
Soldaduras electricas	227	
Sondas (destanqueadores)	230	/ P
Sondas para cable	230	
Sopladoras con motor a gasolina	231	
Sopladoras electricas	178, 231	
Soportes para cautin	223	
Suspensiones para careta	229	
T		
Taladros	172	
Taladros de arbol	165	
Taladros de banco	165	
Taladros magnéticos	173	
Taladros percutores	168, 169	/ P
Taladros percutores SDS	170, 171	
Taladros reversibles neumáticos	123	
Taladros tipo espada	173	
Tanques para pintura	201	
Tapa boca	217	
Tapetes para entrada	238	

Tapones para oído	215	
Tenazas	19, 233	
Terminales para baterías	11	P
Termos	235	
Testers	232	
Tijeras de aviación	233	
Tijeras escolares	233	P
Tijeras para casa	233	P
Tijeras para electricista	233	
Tijeras para estilista	233	
Tijeras para hojalatero	233	P
Tijeras para oficina	233	/ P
Tijeras para poda (2 manos)	134	/ P
Tijeras para poda (una mano)	134	/ P
Tijeras para ramas altas	134	
Tijeras para sastre	233	
Tintas para cimbra	65	
Tornillos de carpintero	206	
Torquímetros, mando 1/2"	76	
Torquímetros, mando 3/8"	76	
Torres para bloqueo	114	
Trampas para ratón (ratoneras)	234	P
Triángulos de seguridad	11	
Tripié telescópico	193	
Troles de carga	97	
Tronzadoras de metales	164	
V		
Válvulas para inflar balones	31	P
Vasos para aerógrafos	200	
Ventosas tipo chupa	234	P
Volteador de aluminio	211	
Volvedores para machos	162	
Z		
Zapapicos	234	
Zorra de carga	234	P

= Truper

P = Pretul

= Fiero

= Hermex

= Foset

U = Ultra

= Volteck

Inversores de corriente con puerto USB

- Convierte la corriente del vehículo de 12 V c.c. a 120 V c.a.
- Fusible externo para fácil reemplazo (excepto INCO-1500)
- Protección contra sobrecarga y corto circuito

2 Puertos USB
Salida máxima: 3.1 A

INCO-200 / INCO-100 Cumplen la norma: NOM-001-SCFI



	1,500 W	1,200 W	750 W	400 W	200 W	120 W
Código:	10492	10491	10490	10449	10448	10447
Clave:	INCO-1500	INCO-1000	INCO-750	INCO-400	INCO-200	INCO-100
Contactos c.a.:	x 2	x 2	x 2	x 2	x 2	x 1
Consumo:	150 A	100 A	75 A	40 A	20 A	12 A
Usos recomendados:						
Incluye:						
	Cables para batería	Cables para batería	Pinzas caimán	Pinzas caimán y adaptador para auto	Pinzas caimán y adaptador para auto	Adaptador para auto
Precio de Lista:						
Caja / Master:	1 / 4	1 / 5	1 / 10	1 / 12	1 / 12	1 / 12

Inversor de corriente tipo vaso con 2 puertos USB, 120 W

NUEVO

- Convierte la corriente de un vehículo de 12 V c.c. a 120 V c.a.
- Fusible externo para fácil reemplazo

ESPECIFICACIONES
Consumo: 12 A
Largo cable: 75 cm



LED indicador de carga

2 Puertos USB para cargar 2 celulares simultáneamente o 1 tableta
Salida máxima 3.1 A

Fabricado en ABS



Se adapta a la mayoría de portavasos de auto

Incluye adaptador para auto



Cumple la norma: NOM-001-SCFI

CÓDIGO	CLAVE	PRECIO DE LISTA
15725	INCO-120	

CAJA 1 / MASTER 12

Cable para INCO-1500 e INCO-1000

NUEVO

ESPECIFICACIONES
Largo cable: 90 cm
Calibre: 3 AWG
Terminales de anillo: 200 A



Para conectar a la batería

CÓDIGO	CLAVE	PRECIO DE LISTA
10493	INCO-CAB	

CAJA 2 / MASTER 10

Compresor de aire con linterna para auto, 12 V TRUPER

NUEVO

- Ideal para inflar balones, juguetes inflables, llantas de bicicletas, neumáticos, etc.

ESPECIFICACIONES
Capacidad: 35 L/min
Máxima presión: 150 psi
Potencia: 192 W
Cable: 2.75 m



Infla una llanta en la mitad de tiempo que otras marcas
Neumático: 185 / 65 Rin 15
Presión: 0 - 35 psi



Manguera de 1.2 m

Manómetro en escala psi

Conector rápido

Linterna de LED para emergencias
Luminosidad: 20 lm
Distancia: 42 m



Incluye estuche

Incluye 3 válvulas

Cumple la norma: NOM-003-SCFI

CÓDIGO	CLAVE	PRECIO DE LISTA
19999	COMP-12	

CAJA 1 / MASTER 4

Compresor de aire para auto 12 V, Pretul

\$

- Ideal para inflar balones, juguetes inflables, llantas de bicicletas, neumáticos, etc.

ESPECIFICACIONES
Capacidad: 12 L/min
Corriente: 13 A
Máxima presión: 180 psi
Cable: 3 m



Neumático: 185 / 65 Rin 15
Presión: 0 - 35 PSI



Manómetro integrado

Incluye 3 válvulas



CÓDIGO	CLAVE	PRECIO DE LISTA
21689	COMP-12P	

CAJA 4 / MASTER 24

Cables para iniciar

- Mayor flexibilidad

Incluye funda **6 AWG (13 mm²)**

Código:	17544
Clave:	CAP-3506T
Corriente:	350 A
Largo:	3.5 m
Precio de Lista:	
Caja / Master:	2 / 10

Cables para iniciar

- Mayor flexibilidad

Incluye funda **8 AWG (8 mm²)**

Código:	17543
Clave:	CAP-3008T
Corriente:	225 A
Largo:	3 m
Precio de Lista:	
Caja / Master:	2 / 10

Incluyen funda **10 AWG (5 mm²)**

Código:	22808	22807
Clave:	CAP-2510P	CAP-2010P
Corriente:	125 A	125 A
Largo:	2.5 m	2 m
Precio de Lista:		
Caja / Master:	5 / 20	5 / 20

Pinzas caimán para cables para iniciar

NUEVO **PRETUL**

Código:	100777	20123
Clave:	CAIMAN-T	CAIMAN-P
Capacidad máx. de calibre recomendado:	6 AWG (13 mm ²)	10 AWG (5 mm ²)
Para:	CAP-3506T y CAP-3008T	CAP-2010P y CAP-2510P
Largo:	16 cm	14 cm
Espesor:	1 mm	0.6 mm
Precio de Lista:		
Caja / Master:	3 / 48	6 / 48

Acoples para bolas de remolque

Acabado galvanizado

Cumplen la norma: SAE J684 *Estos productos cambian de marca. Durante la transición se pueden surtir con la marca anterior.*

Código:	44442	44443
Clave:	ACO-BOLA-35	ACO-BOLA-20
Capacidad:	3,500 lb (1,590 kg)	2,000 lb (910 kg)
Medida:	2" (51 mm)	1 7/8" (48 mm)
Peso:	2.2 kg	1.3 kg
Precio de Lista:		
Caja / Master:	4 / 12	4 / 12

Bolas de remolque

Acabado cromado

Cumplen la norma: SAE J684 *Estos productos cambian de marca. Durante la transición se pueden surtir con la marca anterior.*

Código:	44440	44441
Clave:	BOLA-35	BOLA-20
Capacidad:	3,500 lb (1,590 kg)	2,000 lb (910 kg)
Medida:	2" (51 mm)	1 7/8" (48 mm)
Peso:	0.9 kg	0.8 kg
Precio de Lista:		
Caja / Master:	4 / 12	4 / 12

Correa de poliéster con ganchos para remolque **NUEVO**

100% Poliéster

Ganchos de acero forjado con seguros de enganche rápido

Espesor: 2 mm

Incluye funda

Código:	18344
Clave:	CREM-2X58C
Carga de ruptura:	4,000 kg
Largo x Ancho (L x A):	L 5.8 m x A 48 mm
Carga de trabajo:	2,000 kg
Precio de Lista:	
Caja / Master:	1 / 12

Correas de polipropileno con ganchos para remolque **NUEVOS**

Ganchos de acero forjado con seguros de enganche rápido

Incluyen funda

Código:	18346	18345
Clave:	CREM-7/8X45	CREM-5/8X35
Carga de ruptura:	3,000 kg	2,000 kg
Largo x Ancho (L x A):	L 4.5 m x A 27 mm	L 3.5 m x A 22 mm
Carga de trabajo:	2,000 kg	1,000 kg
Precio de Lista:		
Caja / Master:	1 / 12	1 / 12

Crucetas para rueda TRUPER

-Pulidas y cromadas

Estos productos se encuentran también en pág. 161



Exceden la norma especificación federal: GGG-W-644b / DIN-899

20" (51 cm) 20" (51 cm) 18" (46 cm) 14" (36 cm)

Código:	18024	15481	15480	15484
Clave:	LLCR-20D	LLCR-20	LLCR-18	LLCR-14X
Bocas:	3/4", 13/16", 7/8", ⊙ 1/2"			
Precio de Lista:				
Caja / Master:	3 / 12	3 / 12	3 / 12	3 / 12

Crucetas para rueda

-Galvanizadas

Estos productos se encuentran también en pág. 161



Exceden la norma especificación federal: GGG-W-644b / DIN-899

20" (51 cm) 18" (46 cm) 14" (36 cm)

Código:	21802	21801	21800
Clave:	LLCR-20P	LLCR-18P	LLCR-14P
Bocas:	17 mm, 3/4", 13/16", 7/8"		
Precio de Lista:			
Caja / Master:	4 / 12	4 / 12	4 / 12

Lámpara LED recargable, 300 lúmenes

- Haz de ángulo cerrado
- LED CREE alta luminosidad y alcance
- Iluminación alta, baja, intermitente y roja intermitente

Este producto se encuentra también en pág. 146

BATERÍA ION LITIO INCLUIDA
 Más tiempo de vida
 Mayor velocidad de carga
2x

Tiempo óptimo de carga
8h

300 lm / 150 lm

Alto / bajo: 3 h / 5h

Distancia: 350 m



2 Posiciones



Luz roja intermitente de emergencia



Protección contra impacto



Flotantes

Silbato

Cumple la norma: NOM-001-SCFI



INCLUYEN CARGADORES C.A. Y PARA AUTO

CÓDIGO	CLAVE	PRECIO DE LISTA
12983	LARE-300	

CAJA 2 / MASTER 12

Aspiradora para auto, 12 V, Pretul

- Filtros lavables y reutilizables
- Incluye filtro y extensión para ranuras

ESPECIFICACIONES
 Potencia: 60 W
 Cable: 5 m
 Deposito: 600 ml
 Peso: 600 g
 Medidas: B 36 cm x A 10 cm x F 10 cm

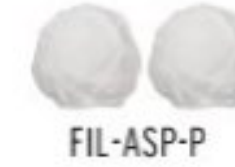

FIL-ASP-P



Escobilla

Extensión para ranuras



Cumplen la norma: NOM-003-SCFI

CÓDIGO	CLAVE	DESCRIPCIÓN	PRECIO DE LISTA
22090	ASP-12V-P	Aspiradora	
CAJA 1 / MASTER 4			
23397	FIL-ASP-P	2 Filtros	
CAJA 12 / MASTER 576			

Sellador de llantas, 12 oz

- Para llantas de rin 13" a 16"
- Infla, sella y repara instantánea y temporalmente fugas y pinchaduras de hasta 6 mm (1/4")
- Dura hasta 2 años
- No requiere gato o herramientas
- Contenido: 12 oz (340g)



No dañan la capa de ozono

HECHO EN MÉXICO

CÓDIGO	CLAVE	PRECIO DE LISTA
10940	INF-12	

CAJA 6 / MASTER 48

Triángulos de seguridad

NUEVOS



Plegables

Reflejante rojo de alta visibilidad



TRISE-435: Incluye estuche plástico

CÓDIGO	CLAVE	ALTURA	CAJA*	MASTER	PRECIO DE LISTA
10943	TRISE-290	29 cm	4	16	
10942	TRISE-435	44 cm	3	12	

*CAJA Y MASTER CONSULTE TABLA

Todos nuestros productos cuentan con garantía / Las cantidades de empaques (cajas o atados) y master, pueden cambiar y serán ajustados en el sistema de captura de pedidos

Juego de terminales para batería, poste superior, latón, Pretul

NUEVO

- Para cable de 6 a 1 AWG
- Mayor conductividad que terminales de plomo

Precio por blíster con 2 piezas
 REF. PRECIO UNITARIO DE LISTA



CÓDIGO	CLAVE	PRECIO DE LISTA
23042	TEBA-3	

CAJA 6 / MASTER 48

Juego de terminal para batería, poste superior, plomo, Pretul

NUEVO

- Para cable de 6 a 1 AWG

Precio por blíster con 2 piezas
 REF. PRECIO UNITARIO DE LISTA



CÓDIGO	CLAVE	PRECIO DE LISTA
23041	TEBA-2	

CAJA 6 / MASTER 48

10 Mini abrazaderas reforzadas de acero inoxidable, 1/4"

-Ancho: 5/16" (8 mm)



Precio por bolsa con 10 piezas



Calidad automotriz



CÓDIGO	CLAVE	DIÁMETRO MÍNIMO	DIÁMETRO MÁXIMO	PRECIO DE LISTA	REFERENCIA PRECIO UNITARIO DE LISTA
44255	AB-03	1/4" (6 mm)	5/8" (16 mm)		
44230	AB-04	3/8" (10 mm)	5/8" (16 mm)		
44231	AB-06	1/2" (13 mm)	3/4" (19 mm)		
44256	AB-07	1/2" (13 mm)	7/8" (22 mm)		

CAJA 10 / MASTER 40

10 Abrazaderas reforzadas de acero inoxidable, 3/8" a 1 1/2"

-Ancho: 1/2" (13 mm)



Precio por bolsa con 10 piezas



Calidad automotriz



CÓDIGO	CLAVE	DIÁMETRO MÍNIMO	DIÁMETRO MÁXIMO	PRECIO DE LISTA	REFERENCIA PRECIO UNITARIO DE LISTA
44232	AB-4	3/8" (10 mm)	5/8" (16 mm)		
44233	AB-6	1/2" (13 mm)	3/4" (19 mm)		
44257	AB-7	9/16" (14 mm)	1 1/16" (27 mm)		
44234	AB-8	5/8" (16 mm)	7/8" (23 mm)		
44235	AB-10	3/4" (19 mm)	1 1/16" (27 mm)		
44236	AB-12	5/8" (16 mm)	1 1/4" (32 mm)		
44237	AB-16	3/4" (19 mm)	1 1/2" (38 mm)		

CAJA 10 / MASTER 20

44238	AB-20	3/4" (19 mm)	1 3/4" (44 mm)		
44239	AB-24	1 1/4" (32 mm)	2" (51 mm)		
44240	AB-28	1 1/2" (38 mm)	2 1/4" (57 mm)		

CAJA 5 / MASTER 20

5 Abrazaderas reforzadas de acero inoxidable, 1 9/16" a 6 1/8"

-Ancho: 1/2" (13 mm)

44241
44242 44245
44243 44253
44244 44254

Precio por bolsa con 5 piezas



Calidad automotriz



Exceden la norma: ANSI / SAE: J1508

CÓDIGO	CLAVE	DIÁMETRO MÍNIMO	DIÁMETRO MÁXIMO	PRECIO DE LISTA	REFERENCIA PRECIO UNITARIO DE LISTA
44241	AB-32	1 9/16" (40 mm)	2 1/2" (64 mm)		
44242	AB-36	1 13/16" (46 mm)	2 3/4" (70 mm)		
44243	AB-40	2 1/4" (57 mm)	3" (76 mm)		
44244	AB-44	2 5/8" (67 mm)	3 1/4" (83 mm)		
44245	AB-48	2 9/16" (65 mm)	3 1/2" (89 mm)		
44246	AB-52	2 13/16" (72 mm)	3 3/4" (95 mm)		
44247	AB-56	3 1/16" (78 mm)	4" (102 mm)		
44248	AB-60	3 5/16" (84 mm)	4 1/4" (108 mm)		
44249	AB-64	3 9/16" (91 mm)	4 1/2" (114 mm)		

CAJA 4 / MASTER 16

44250	AB-72	4 1/8" (105 mm)	5" (127 mm)		
44251	AB-80	4 5/8" (118 mm)	5 1/2" (140 mm)		
44252	AB-88	5 1/8" (130 mm)	6" (152 mm)		
44253	AB-96	5 9/16" (141 mm)	6 1/2" (165 mm)		
44254	AB-104	6 1/8" (156 mm)	7" (178 mm)		

CAJA 2 / MASTER 8

Amarres plásticos, tensión 23 kg (50 lb), ancho 4.5 mm

-Seguro automático

Precio por bolsa

44326
44306
44330
48989
48980



Ideales para organizar todo tipo de cables, para amarre de bolsas, costales y empaques, para asegurar maletas de equipaje, botiquines, etc.

CÓDIGO	CLAVE	COLOR	LARGO	PRECIO DE LISTA
BOLSA CON 50 PIEZAS				
44326	CIN-5020N	■ Negro	20 cm	
44306	CIN-5020	□ Natural	20 cm	
44327	CIN-5025N	■ Negro	25 cm	
44307	CIN-5025	□ Natural	25 cm	
44328	CIN-5030N	■ Negro	30 cm	
44308	CIN-5030	□ Natural	30 cm	

BOLSA CON 25 PIEZAS				
44329	CIN-5035N	■ Negro	35 cm	
44309	CIN-5035	□ Natural	35 cm	
44330	CIN-5040N	■ Negro	40 cm	
44310	CIN-5040	□ Natural	40 cm	
44331	CIN-5050N	■ Negro	50 cm	
44311	CIN-5050	□ Natural	50 cm	
48989	CIN-5060N	■ Negro	60 cm	
48980	CIN-5060	□ Natural	60 cm	

CAJA 10 / MASTER 60

Amarres plásticos, tensión 18 kg (40 lb), ancho 3.5 mm

-Seguro automático

Precio por bolsa con 50 piezas



Ideales para organizar todo tipo de cables, para amarre de bolsas, costales y empaques, para asegurar maletas de equipaje, botiquines, etc.

CÓDIGO	CLAVE	COLOR	LARGO	PRECIO DE LISTA
44323	CIN-4015N	■ Negro	15 cm	
44303	CIN-4015	□ Natural	15 cm	
44324	CIN-4020N	■ Negro	20 cm	
44304	CIN-4020	□ Natural	20 cm	
44325	CIN-4025N	■ Negro	25 cm	
44305	CIN-4025	□ Natural	25 cm	

CAJA 10 / MASTER 60

Amarres plásticos, tensión 8 kg (18 lb), ancho 2.5 mm

-Seguro automático

Precio por bolsa con 100 piezas

44320
44300



Ideales para organizar todo tipo de cables, para amarre de bolsas, costales y empaques, para asegurar maletas de equipaje, botiquines, etc.

CÓDIGO	CLAVE	COLOR	LARGO	PRECIO DE LISTA
44320	CIN-1810N	■ Negro	10 cm	
44300	CIN-1810	□ Natural	10 cm	
44321	CIN-1815N	■ Negro	15 cm	
44301	CIN-1815	□ Natural	15 cm	
44322	CIN-1820N	■ Negro	20 cm	
44302	CIN-1820	□ Natural	20 cm	

CAJA 10 / MASTER 60

**Alicates de electricista profesionales,
Comfort Grip**

- Cuchillas templadas para cortes rápidos y mayor vida útil
- Mecanismo de suave apertura
- Cortes precisos

Exceden la norma: ASME B107.20

CÓDIGO	CLAVE	LARGO	PRECIO DE LISTA
17338	T200-7X	7" (18 cm)	
12350	T200-8X	8" (20 cm)	
12351	T200-9X	9" (23 cm)	



CAJA 3 / MASTER 36

Alicates de electricista, Comfort Grip

- Cuchillas templadas para cortes rápidos y mayor vida útil
- Mecanismo de suave apertura
- Cortes precisos

Exceden la norma: ASME B107.20

CÓDIGO	CLAVE	LARGO	PRECIO DE LISTA
12347	T201-6X	6" (15 cm)	
17329	T201-7X	7" (18 cm)	
17330	T201-8X	8" (20 cm)	

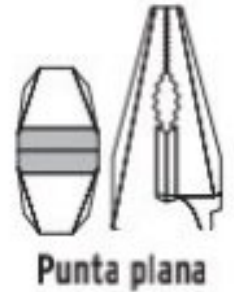

CAJA 6 / MASTER 36

Alicates de punta larga, Comfort Grip

- Cuchillas templadas para cortes rápidos y mayor vida útil
- Mecanismo de suave apertura
- Cortes precisos

Exceden la norma: ASME B107.13

CÓDIGO	CLAVE	LARGO	PRECIO DE LISTA
17334	T203-6X	6" (15 cm)	
12348	T203-7X	7" (18 cm)	
17336	T203-8X	8" (20 cm)	



CAJA 6 / MASTER 36

Alicate de punta curva, Comfort Grip

- Cuchillas templadas para cortes rápidos y mayor vida útil
- Mecanismo de suave apertura
- Cortes precisos

Excede la norma: ASME B107.13

CÓDIGO	CLAVE	LARGO	PRECIO DE LISTA
17337	T302-6X	6" (15 cm)	

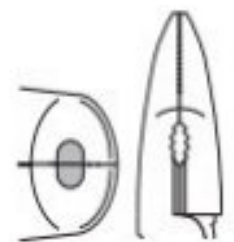

CAJA 6 / MASTER 36

Alicates corta frío, Comfort Grip

- Cuchillas templadas para cortes rápidos y mayor vida útil
- Mecanismo de suave apertura
- Cortes precisos

Exceden la norma: ASME B107.13

CÓDIGO	CLAVE	LARGO	PRECIO DE LISTA
17331	T202-6X	6" (15 cm)	
12349	T202-7X	7" (18 cm)	



CAJA 6 / MASTER 36

**Alicate articulado de extensión,
Comfort Grip**

- Mecanismo de suave apertura

Excede la norma: ASME B107.13

CÓDIGO	CLAVE	LARGO	PRECIO DE LISTA
13068	PEX-10X	10" (25 cm)	



5 Posiciones de ajuste



CAJA 3 / MASTER 36

A Alicates mango de PVC



- Fabricadas en acero al cromo vanadio **2x más resistentes** al desgaste que las de acero al carbono
- Alicates de chofer y de extensión, fabricadas en acero al carbono
- Mecanismo de suave apertura

- Cabeza pulida para fácil limpieza
- Mango de PVC resistente y flexible para mayor confort
- Forro delgado que facilita el agarre y la fuerza de corte
- Forro con acabado brillante para fácil identificación en lugares con poca iluminación
- Mango curvo que evita desprendimiento del forro

PRODUCTO MEJORADO

Alicate de electricista, alta palanca con ponchador de terminales



- Diseño que permite aplicar **25% más palanca** al corte con el mismo esfuerzo
- Cuchillas templadas para cortes rápidos y mayor vida útil

Excede la norma: ASME B107.20

CÓDIGO	CLAVE	LARGO	CAJA	MASTER	PRECIO DE LISTA
101963	T210-9X	9" (23 cm)	3	36	



Alicates de electricista, alta palanca

- Diseño que permite aplicar **25% más palanca** al corte con el mismo esfuerzo
- Cuchillas templadas para cortes rápidos y mayor vida útil

Exceden la norma: ASME B107.20

CÓDIGO	CLAVE	LARGO	CAJA	MASTER	PRECIO DE LISTA
100138	T210-8	8" (20 cm)	3	36	
17328	T210-9	9" (23 cm)	3	36	



Alicates de electricista profesionales, cabeza cuadrada

- Cuchillas templadas para cortes rápidos y mayor vida útil

Exceden la norma: ASME B107.20

CÓDIGO	CLAVE	LARGO	CAJA	MASTER	PRECIO DE LISTA
17303	T201-7	7" (18 cm)	3	36	
17304	T201-8	8" (20 cm)	3	36	
17305	T201-9	9" (23 cm)	3	36	



Alicates de electricista

- Cuchillas templadas para cortes rápidos y mayor vida útil

Exceden la norma: ASME B107.20

CÓDIGO	CLAVE	LARGO	CAJA	MASTER	PRECIO DE LISTA
17306	T200-6	6" (15 cm)	6	60	
17307	T200-7	7" (18 cm)	3	36	
17308	T200-8	8" (20 cm)	3	36	
100579	T200-9	9" (23 cm)	3	36	



Alicates de punta larga

- Cuchillas templadas para cortes rápidos y mayor vida útil

Exceden la norma: ASME B107.13

CÓDIGO	CLAVE	LARGO	CAJA	MASTER	PRECIO DE LISTA
17309	T203-6	6" (15 cm)	6	60	
17315	T203-7	7" (18 cm)	3	36	
17310	T203-8	8" (20 cm)	3	36	



Alicates corta frío

- Cuchillas templadas para cortes rápidos y mayor vida útil

Exceden la norma: ASME B107.11

CÓDIGO	CLAVE	LARGO	CAJA	MASTER	PRECIO DE LISTA
17311	T202-5	5" (13 cm)	6	60	
17312	T202-6	6" (15 cm)	6	60	
17313	T202-7	7" (18 cm)	3	36	
12353	T202-8	8" (20 cm)	3	36	



Alicates articulados de extensión

CÓDIGO	CLAVE	LARGO	POSICIONES DE AJUSTE	CAJA	MASTER	PRECIO DE LISTA
17350	PEX-8	8" (20 cm)	5	3	36	
17351	PEX-10	10" (25 cm)	6	3	36	
17352	PEX-12	12" (30 cm)	7	3	36	



Alicate diablo

Excede la norma: ASME B107.20

CÓDIGO	CLAVE	LARGO	CAJA	MASTER	PRECIO DE LISTA
17354	PACE-11	11" (28 cm)	3	24	



NUEVO



-Fabricadas en acero al carbono
-Mango cubierto de PVC

Alicates de electricista, Comfort Grip, Pretul



-Topes en mangos que evitan el contacto accidental con las mordazas

CÓDIGO	CLAVE	LARGO	CAJA	MASTER	PRECIO DE LISTA
22676	PEL-7PX	7" (18 cm)	6	60	
22674	PEL-8PX	8" (20 cm)	6	60	

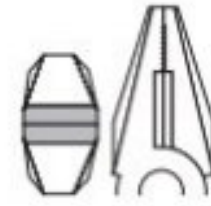

Punta plana mordaza con estriado recto



Alicates de punta larga, Comfort Grip, Pretul



-Topes en mangos que evitan el contacto accidental con las mordazas

CÓDIGO	CLAVE	LARGO	CAJA	MASTER	PRECIO DE LISTA
22670	PPC-6PX	6" (15 cm)	6	96	
22677	PPC-7PX	7" (18 cm)	6	60	
22671	PPC-8PX	8" (20 cm)	6	60	

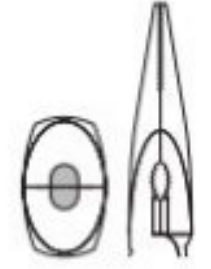

Punta cónica mordaza con estriado recto



Alicates corta frío, Comfort Grip, Pretul



-Topes en mangos que evitan el contacto accidental con las mordazas

CÓDIGO	CLAVE	LARGO	CAJA	MASTER	PRECIO DE LISTA
22675	PCD-6PX	6" (15 cm)	6	96	
22678	PCD-7PX	7" (18 cm)	6	60	

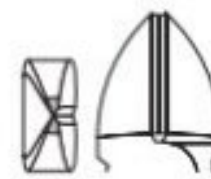

Punta standard corta frío



Alicates de electricista pesados, cabeza cuadrada, Pretul



22606

CÓDIGO	CLAVE	LARGO	CAJA	MASTER	PRECIO DE LISTA
22606	218-P	8" (20 cm)	6	36	
22612	219-P	9" (23 cm)	6	36	

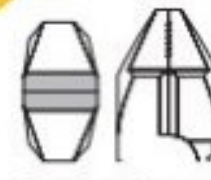

Punta plana mordaza con estriado recto



Alicates de electricista ligeros, Pretul

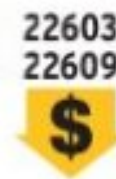

22603
22609

Comprando alicates de electricista de 8" a granel, ahorras 7% sobre el precio de presentación en blíster

CÓDIGO	CLAVE	LARGO	CAJA	MASTER	PRECIO DE LISTA
BLÍSTER					
22603	PEL-7P	7" (18 cm)	6	36	
22609	PEL-8P	8" (20 cm)	6	48	
GRANEL					
22708	PEL-8PG	8" (20 cm)	12	60	



Punta plana mordaza con estriado recto



Alicates de punta larga, Pretul



22624
22627

CÓDIGO	CLAVE	LARGO	CAJA	MASTER	PRECIO DE LISTA
22624	PPC-6P	6" (15 cm)	6	48	
22625	PPC-7P	7" (18 cm)	6	36	
22627	PPC-8P	8" (20 cm)	6	60	

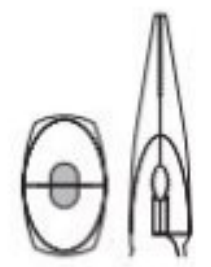

Punta cónica mordaza con estriado recto



Alicates corta frío, Pretul

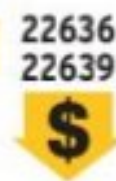

22636
22639

CÓDIGO	CLAVE	LARGO	CAJA	MASTER	PRECIO DE LISTA
22636	PCD-6P	6" (15 cm)	6	48	
22637	PCD-7P	7" (18 cm)	6	36	
22639	PCD-8P	8" (20 cm)	6	60	

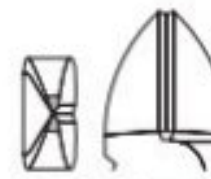

Punta standard corta frío



Alicate diablo, Pretul



Corte

Uña para remover grapas

Tenaza para remover grapas

CÓDIGO	CLAVE	LARGO	CAJA	MASTER	PRECIO DE LISTA
22656	PACE-11P	11" (28 cm)	6	24	



Mordazas estriadas



FOTO NO A ESCALA



Juego de 3 alicates, Comfort Grip, Pretul

-Fabricadas en acero al carbono

ALICATES

- Electricista 8" (20 cm)
- Punta larga 6" (15 cm)
- Corta frío 6" (15 cm)



Punta plana mordaza con estriado recto

Punta cónica mordaza con estriado recto

Punta standard corta frío

CÓDIGO	CLAVE	PRECIO DE LISTA
22966	JGO-PIN3X	

CAJA 4 / MASTER 12

Juego de 3 alicates, Pretul

-Fabricadas en acero al carbono

ALICATES

- Electricista 8" (20 cm)
- Punta larga 8" (20 cm)
- Corta frío 6" (15 cm)



Punta plana mordaza con estriado recto

Punta cónica mordaza con estriado recto

Punta standard corta frío

CÓDIGO	CLAVE	PRECIO DE LISTA
23975	JGO-PIN-3B	

CAJA 4 / MASTER 12

Juego de 4 alicates y llave expansiva, Pretul

-Fabricadas en acero al carbono

CONTENIDO

- Alicates de electricista 8" (20 cm)
- Alicates de punta larga 6" (15 cm)
- Alicates de combinación 8" (20 cm)
- Llave expansiva 8" (20 cm)
- Alicates hombrosolo 10" (25 cm)



Punta plana mordaza con estriado recto

Punta cónica mordaza con estriado recto

Punta plana mordaza con estriado recto

CÓDIGO	CLAVE	PRECIO DE LISTA
22971	JGO-PIN5	

CAJA 4 / MASTER 12

Juego de 4 alicates, Pretul

-Fabricadas en acero al carbono

ALICATES

- Electricista 8" (20 cm)
- Punta larga 6" (15 cm)
- Corta frío 6" (15 cm)
- Combinación 8" (20 cm)



Punta plana mordaza con estriado recto

Punta cónica mordaza con estriado recto

Punta standard corta frío

Punta plana mordaza con estriado recto

CÓDIGO	CLAVE	PRECIO DE LISTA
22970	JGO-PIN4	

CAJA 4 / MASTER 12

Juego de 3 alicates, 6", Pretul

-Fabricadas en acero al carbono

ALICATES

- Electricista 6" (15 cm)
- Punta larga 6" (15 cm)
- Corta frío 6" (15 cm)



Punta plana mordaza con estriado recto

Punta cónica mordaza con estriado recto

Punta standard corta frío

CÓDIGO	CLAVE	PRECIO DE LISTA
22975	JGO-PIN3	

CAJA 4 / MASTER 12

Juego de 2 alicates y llave expansiva, Pretul

-Fabricadas en acero al carbono

CONTENIDO

- Alicates de combinación 6" (15 cm)
- Alicates de punta larga 6" (15 cm)
- Llave expansiva 6" (15 cm)



Punta cónica mordaza con estriado recto

Punta plana mordaza con estriado recto

CÓDIGO	CLAVE	PRECIO DE LISTA
28216	JGO-PEPI-3P	

CAJA 4 / MASTER 12

Los productos ilustrados pueden sufrir cambios sin previo aviso como resultado de nuestros procesos de mejora continua.

-Fabricadas en acero al cromo vanadio **2x más resistentes** al desgaste que las de acero al carbono
-Acabado niquelado **2x más resistente** a la corrosión

TRUPER

Alicates miniatura

A

Mini alicata de electricista, Comfort Grip



CÓDIGO	CLAVE	LARGO	CAJA	MASTER	PRECIO DE LISTA
17371	PM-PE4	5" (13 cm)	6	36	



Mini alicata corta frío, Comfort Grip



Excede la norma: ASME B107.11

CÓDIGO	CLAVE	LARGO	CAJA	MASTER	PRECIO DE LISTA
17367	PM-CD4	4" (10 cm)	6	36	



Mini alicata de punta de aguja, Comfort Grip



Excede la norma: ASME B107.38

CÓDIGO	CLAVE	LARGO	CAJA	MASTER	PRECIO DE LISTA
17369	PM-PA4	6" (15 cm)	6	36	



Mini alicata de punta curva, Comfort Grip



Excede la norma: ASME B107.38

CÓDIGO	CLAVE	LARGO	CAJA	MASTER	PRECIO DE LISTA
17365	PM-PC4	5" (13 cm)	6	36	



-Fabricadas en acero al carbono

PRETUL Alicates miniatura

A

Mini alicata de punta larga, Pretul



CÓDIGO	CLAVE	LARGO	CAJA	MASTER	PRECIO DE LISTA
22662	PMP-PU4	5" (13 cm)	6	60	



Mini alicata corta frío, Pretul



CÓDIGO	CLAVE	LARGO	CAJA	MASTER	PRECIO DE LISTA
22663	PMP-CD4	4" (10 cm)	6	60	



Mini alicata de punta de aguja, Pretul



CÓDIGO	CLAVE	LARGO	CAJA	MASTER	PRECIO DE LISTA
22665	PMP-PA4	6" (15 cm)	6	60	



Mini alicata de punta redonda, Pretul



CÓDIGO	CLAVE	LARGO	CAJA	MASTER	PRECIO DE LISTA
22666	PMP-PR4	5" (13 cm)	6	60	



Alicates miniatura (juegos)

A

Juego de 3 mini alicates, Comfort Grip TRUPER



Acabado niquelado **2x más resistentes** al desgaste que las de acero al carbono

Fabricadas en acero al cromo vanadio **2x más resistentes** al desgaste que las de acero al carbono

- MINI ALICATES
- Punta de aguja 6" (15 cm)
 - Punta larga 5" (13 cm)
 - Corta frío 4" (10 cm)



CÓDIGO	CLAVE	PRECIO DE LISTA
18215	JGO-PM-3	

CAJA 4 / MASTER 12

Juego de 3 mini alicates, Pretul



-Fabricadas en acero al carbono

- MINI ALICATES
- Punta de aguja 6" (15 cm)
 - Punta larga 5" (13 cm)
 - Corta frío 4" (10 cm)



CÓDIGO	CLAVE	PRECIO DE LISTA
20016	JGO-PM-3P	

CAJA 4 / MASTER 12

Todos nuestros productos cuentan con garantía / Las cantidades de empaques (cajas o atados) y master, pueden cambiar y serán ajustados en el sistema de captura de pedidos

Hombresolos rectos



-Maximizan los puntos de contacto en las superficies de trabajo

Entrada para llave bristol



Consulte boletín

Mordazas de acero al cromo molibdeno

En carga y sujeción exceden en promedio un 75% la norma: ASME B107.24



CÓDIGO	CLAVE	LARGO	APERTURA MÁXIMA	MASTER	PRECIO DE LISTA
17422	PPT-7R	7" (18 cm)	1 1/2" (40 mm)	48	
17424	PPT-10R	10" (25 cm)	2" (50 mm)	36	
17431	PPT-12R	12" (30 cm)	2 1/4" (57 mm)	24	

CAJA 3 / MASTER CONSULTE TABLA

Hombresolos curvos

-Maximizan los puntos de presión en tornillos y tuercas

Entrada para llave bristol (Excepto PPT-4C)

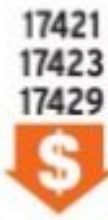

Mordazas para cortar alambre
Mordazas de acero al cromo molibdeno

En carga y sujeción exceden en promedio un 75% la norma: ASME B107.24



CÓDIGO	CLAVE	LARGO	APERTURA MÁXIMA	MASTER	PRECIO DE LISTA
17419	PPT-4C	4" (10 cm)	3/8" (9.5 mm)	36	
17420	PPT-5C	5" (13 cm)	1 1/4" (32 mm)	48	
17421	PPT-7C	7" (18 cm)	1 1/2" (40 mm)	48	
17423	PPT-10C	10" (25 cm)	2" (50 mm)	36	
17429	PPT-12C	12" (30 cm)	2 1/4" (57 mm)	24	

CAJA 3 / MASTER CONSULTE TABLA

Hombresolo recto, mangos de vinil



-Maximiza los puntos de contacto en las superficies de trabajo

Entrada para llave bristol



Mordazas de acero al cromo molibdeno

En carga y sujeción excede en promedio un 75% la norma: ASME B107.24



CÓDIGO	CLAVE	LARGO	APERTURA MÁXIMA	MASTER	PRECIO DE LISTA
17437	PPT-10RX	10" (25 cm)	2" (50 mm)	36	

CAJA 3 / MASTER CONSULTE TABLA

Hombresolo curvo, mangos de vinil

-Maximiza los puntos de presión en tornillos y tuercas

Entrada para llave bristol



Mordazas para cortar alambre

Mordazas de acero al cromo molibdeno

En carga y sujeción excede en promedio un 75% la norma: ASME B107.24



CÓDIGO	CLAVE	LARGO	APERTURA MÁXIMA	MASTER	PRECIO DE LISTA
17436	PPT-10CX	10" (25 cm)	2" (50 mm)	36	

CAJA 3 / MASTER CONSULTE TABLA

Hombresolos de punta larga

-Para trabajos en lugares estrechos

Entrada para llave bristol (Excepto PPT-4PL)

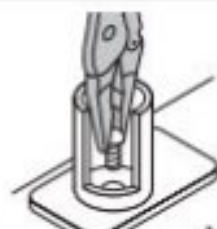

Mordazas para cortar alambre

Mordazas de acero al cromo molibdeno

En carga y sujeción exceden en promedio un 75% la norma: ASME B107.24



CÓDIGO	CLAVE	LARGO	MASTER	PRECIO DE LISTA
17434	PPT-4PL	4" (10 cm)	36	
17432	PPT-6PL	6" (15 cm)	36	
17433	PPT-9PL	9" (23 cm)	36	

CAJA 3 / MASTER CONSULTE TABLA

Hombresolo hojalatero

Excede la norma: ASME B107.36

Entrada para llave bristol

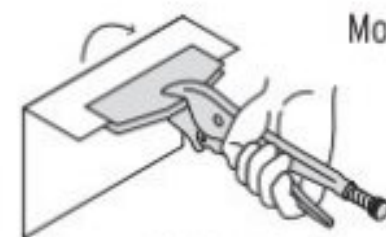

Mordazas de acero al carbono

Para soldadura de tubos y placas de lámina, materiales tirados y angulados



CÓDIGO	CLAVE	LARGO	MASTER	PRECIO DE LISTA
17425	PPP-8R	8" (20 cm)	30	

CAJA 3 / MASTER CONSULTE TABLA

Hombresolo de soldador

Excede la norma: ASME B107.36

Entrada para llave bristol



Mordazas de acero al carbono

Para soldadura de vigas, perfiles en "T", barras, tubos, etc.



CÓDIGO	CLAVE	LARGO	MASTER	PRECIO DE LISTA
17426	PPS-9R	9" (23 cm)	30	

CAJA 3 / MASTER CONSULTE TABLA

Hombresolos tipo "C"

Exceden la norma: ASME B107.36

Entrada para llave bristol

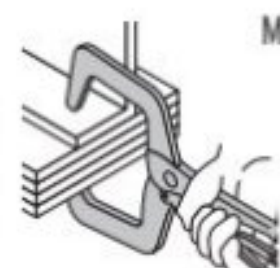

Mordazas de acero al carbono



CÓDIGO	CLAVE	LARGO	APERTURA MÁXIMA	MASTER	PRECIO DE LISTA
17416	PPP-6R	6" (15 cm)	2" (52 mm)	30	
17417	PPP-11R	11" (28 cm)	4" (100 mm)	30	

CAJA 3 / MASTER CONSULTE TABLA

Hombresolos giratorios tipo "C"

Exceden la norma: ASME B107.36

CÓDIGO	CLAVE	LARGO	APERTURA MÁXIMA	MASTER	PRECIO DE LISTA
17413	PPC-6R	6" (15 cm)	2 1/2" (63 mm)	30	
17414	PPC-9R	9" (23 cm)	3 1/2" (90 mm)	30	
17427	PPC-11R	11" (28 cm)	4 1/4" (108 mm)	30	
17415	PPC-18R	18" (46 cm)	9" (225 mm)	15	

CAJA 3 / MASTER CONSULTE TABLA

Entrada para llave bristol



Hombresolo de cadena

- Cadena fabricada en acero al carbono
Longitud de cadena: 50 cm

CÓDIGO	CLAVE	LARGO	CAPACIDAD MÁXIMA	MASTER	PRECIO DE LISTA
17438	PPT-CAD	8" (20 cm)	5 1/4" (133 mm)	36	

CAJA 3 / MASTER CONSULTE TABLA

Entrada para llave bristol



Hombresolo para filtros de aceite

- Mordazas de acero al cromo vanadio
2x más resistente al desgaste que las de acero al carbono

CÓDIGO	CLAVE	LARGO	APERTURA MÁXIMA	MASTER	PRECIO DE LISTA
17446	PPF-500	9" (23 cm)	4 3/4" (120 mm)	36	

CAJA 3 / MASTER CONSULTE TABLA



Hombresolos rectos, Pretul

- Maximizan los puntos de contacto en las superficies de trabajo

CÓDIGO	CLAVE	LARGO	APERTURA MÁXIMA	MASTER	PRECIO DE LISTA
GRANEL					
22707	PP-10RG	10" (25 cm)	2" (50 mm)	48	

CAJA 6 / MASTER CONSULTE TABLA

CÓDIGO	CLAVE	LARGO	APERTURA MÁXIMA	MASTER	PRECIO DE LISTA
BLÍSTER					
22702	PP-10R	10" (25 cm)	2" (50 mm)	48	

CAJA 6 / MASTER CONSULTE TABLA

Comprando alicates de presión a granel, ahorras 17% sobre el precio de la presentación de blíster



Hombresolos curvos, Pretul

- Maximizan los puntos de presión en tornillos y tuercas

CÓDIGO	CLAVE	LARGO	APERTURA MÁXIMA	MASTER	PRECIO DE LISTA
22706	PP-5C	5" (13 cm)	1 1/4" (32 mm)	48	
22701	PP-7C	7" (18 cm)	1 1/2" (38 mm)	48	
22700	PP-10C	10" (25 cm)	2" (50 mm)	48	

CAJA 6 / MASTER CONSULTE TABLA

22706
22701
\$



Alicate sacabocados y tenazas

Alicate sacabocados

- Para perforaciones en cuero, lona, plástico y cartón
- Mango recubierto de vinil para mayor comodidad

CÓDIGO	CLAVE	LARGO	MASTER	PRECIO DE LISTA
17340	PSA-9	9" (23 cm)	36	

CAJA 3 / MASTER CONSULTE TABLA



Soporte que asegura que el material no sufra daños al cortarlo



Tenazas sacaclavos para carpintero, mangos de PVC

17380
17386
\$

CÓDIGO	CLAVE	LARGO	MASTER	PRECIO DE LISTA
17385	TN-6	6" (15 cm)	36	
17380	TN-8	8" (20 cm)	36	
17386	TN-10	10" (25 cm)	36	

CAJA 3 / MASTER CONSULTE TABLA

- Fabricadas en acero al cromo vanadio 2x más resistentes al desgaste que las de acero al carbono
- Ideales para sacar clavos y objetos adheridos a la madera
- Para corte de alambre y clavos

PRODUCTO MEJORADO
- Forro de PVC resistente y flexible para mayor confort
- Facilita el agarre y la fuerza de corte
Disponibles hasta el segundo trimestre del 2022

Este producto se encuentra también en pág. 233



Tenaza corta baldosa

- Capacidad de corte: 3/8" (9.5 mm)
- Dientes de carburo de tungsteno 2x más resistente al desgaste, que incrementan la resistencia al corte
- Mangos Comfort Grip
- Resorte de auto-apertura

CÓDIGO	CLAVE	LARGO	MASTER	PRECIO DE LISTA
17382	TN-AZ-8	8" (20 cm)	36	

CAJA 3 / MASTER CONSULTE TABLA

Este producto se encuentra también en págs. 82 y 233



Alicate pelacable, 22 a 10 AWG

-Acabado niquelado, 3x más resistente a la corrosión

Excede la norma: ASME B107.37

CÓDIGO	CLAVE	LARGO	PRECIO DE LISTA
17356	PE-CA-6	6" (15 cm)	

CAJA 6 / MASTER 36

Para pelar cables
trenzados calibres
de 22 a 10 AWG

Punta delgada para
lugares de difícil acceso



Resorte de auto apertura y seguro

**Alicate pelacable y corta cable, 14 a 8 AWG, profesional**

-Acabado niquelado, 3x más resistente a la corrosión

Excede la norma: ASME B107.37

CÓDIGO	CLAVE	LARGO	PRECIO DE LISTA
17378	PE-CA-7X	7" (18 cm)	

CAJA 6 / MASTER 36

Cuchillas curvas para corte de cable de 15 mm



Para pelar cables trenzados calibres de 14 a 8 AWG

**Alicate pelacable, 18 a 10 AWG, Pretul**

6 Mordazas para
crimpar cables
calibres 18 a 10 AWG

Cuchillas de corte

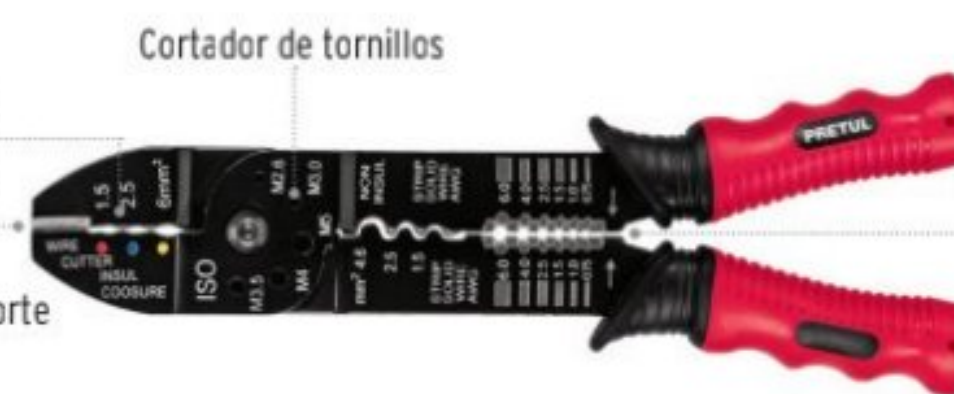

Para pelar cables trenzados calibres de 18 a 10 AWG



CÓDIGO	CLAVE	LARGO	PRECIO DE LISTA
22710	PE-CA-9P	9" (23 cm)	

CAJA 6 / MASTER 36

Alicate pelacable automática de precisión, 16 a 12 AWG

-Permite quitar el aislante del cable de forma automática

Excede la norma: ASME B107.37

CÓDIGO	CLAVE	LARGO	PRECIO DE LISTA
17376	PE-CA-X	6" (15 cm)	

CAJA 3 / MASTER 36

Corta y pela cables de 16 a 12 AWG



Cuchillas de acero SK5 3x más durables que las de acero al carbono

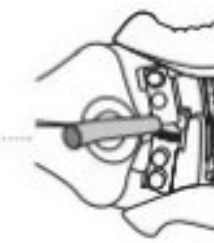

Cuchilla para corte de alambre integrada

**Alicate pelacable automática, 22 a 10 AWG**

-Permite quitar el aislante del cable de forma automática

Tope para medir la longitud del cable a pelar



Corta y pela cables de 22 a 10 AWG

3 Mordazas para crimpar de 22 a 10 AWG



CÓDIGO	CLAVE	LARGO	PRECIO DE LISTA
17360	PEC-AUT	8" (20 cm)	

CAJA 3 / MASTER 36

Alicate ponchadora, módulos intercambiables

-Para instalar conectores: RJ-09, RJ-11, RJ-12, RJ-45

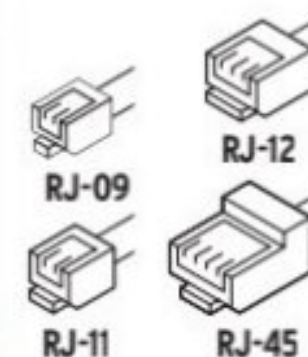

CÓDIGO	CLAVE	LARGO	PRECIO DE LISTA
18343	PRJ-3X	8" (20 cm)	

CAJA 3 / MASTER 24

Alicate ponchadora, 8 contactos-Corta, pela e instala cables RJ-45
-Para redes de computadora

CÓDIGO	CLAVE	LARGO	PRECIO DE LISTA
18342	PRJ-45	8" (20 cm)	

CAJA 3 / MASTER 24

Alicate para anillos de retención 4 cabezas intercambiables

-Para anillos internos y externos



Fabricada en acero al carbono
Mango Comfort Grip

Excede la norma: ASME B107.19

Alicates con punta recta



Cumplen la norma: ASME B107.19

-Fabricadas en acero al carbono
-Mangos de vinil

NUEVO DISEÑO



Para abrir anillos

Para cerrar anillos

Alicates con punta a 90°



Cumplen la norma: ASME B107.19

-Fabricadas en acero al carbono
-Mangos de vinil

NUEVO DISEÑO



Para abrir anillos

Para cerrar anillos

Código:	17355	17363	17361	17364	17362
Clave:	PIAN-4	PA-368	PA-366	PA-369	PA-367
Largo:	6" (150 mm)	7" (180 mm)		6 3/4" (170 mm)	
Precio de lista:					
Caja / Master:	6 / 36	6 / 36	6 / 36	6 / 36	6 / 36

Alicates / Pinzas para soldar

Pinzas para tierra TRUPER



PRODUCTO MEJORADO
-Mayor fuerza de agarre
-Mangos más cómodos



Este producto se encuentra también en pág. 226

Pinzas para tierra PRETUL



Este producto se encuentra también en pág. 226

Código:	14235	14234	24235	24234
Clave:	PTI-500	PTI-300	PTI-500P	PTI-300P
Capacidad:	500 A	300 A	500 A	300 A
Largo:	23 cm	20 cm	21 cm	17 cm
Peso:	380 g	250 g	280 g	135 g
Precio de lista:				
Caja / Master:	4 / 16	4 / 16	4 / 16	4 / 16

Pinzas porta electrodo TRUPER



Poliéster con recubrimiento de fibra de vidrio resistente a temperaturas elevadas



Este producto se encuentra también en pág. 226

Mordazas de latón para una excelente conductividad eléctrica y mayor tiempo de vida

Cumplen la norma: NOM-003-SCFI

Pinzas porta electrodo PRETUL

Este producto se encuentra también en pág. 226



Mordazas de latón para una excelente conductividad eléctrica y mayor tiempo de vida

Cumplen la norma: NOM-003-SCFI

Código:	14233	14232	24233	24232
Clave:	PPE-500	PPE-300	PPE-500P	PPE-300P
Capacidad:	500 A	300 A	500 A	300 A
Largo:	32 cm	25 cm	25 cm	23 cm
Peso:	840 g	520 g	465 g	345 g
Calibre cable:	4/0 AWG (120 mm ²)	2/0 AWG (70 mm ²)	4 AWG (120 mm ²)	2 AWG (70 mm ²)
Precio de lista:				
Caja / Master:	4 / 16	4 / 16	4 / 16	4 / 16

Todos nuestros productos cuentan con garantía / Las cantidades de empaques (cajas o atados) y master, pueden cambiar y serán ajustados en el sistema de captura de pedidos

Aspiradoras / Sopladoras plásticas, líquidos y sólidos

- Tensión / Frecuencia: 127 V / 60 Hz
- Manguera flexible
- Tecnología de reducción de ruido

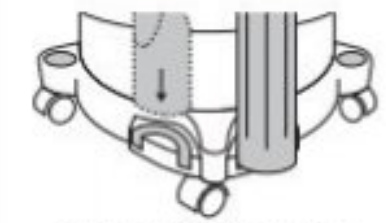

Almacenamiento de accesorios incorporado

- ASP-16S y ASP-12S:
- Desagüe de gran tamaño que facilita el vaciado
 - Ruedas reforzadas que giran 360° para fácil transportación



El código 12093 cambia de clave. Durante la transición, el sistema referirá a la nueva clave.

Código	101522	SUSTITUYE A	12093	CLAVE ANTERIOR	101521
Clave:	ASP-16S	11100 / ASPI-16	ASP-12S	ASPI-12	ASP-5S
Capacidad:	60 L (16 gal)		45 L (12 gal)		19 L (5 gal)
POTENCIA MÁXIMA:	6 1/2 HP (4,850 W)		5 HP (3,700 W)		6 HP (4,480 W)
POTENCIA NOMINAL:	2 HP (1,520 W)		1.68 HP (1,260 W)		1.88 HP (1,400 W)
Peso:	14 kg		9 kg		6 kg
Ciclo de trabajo:	50 min. de trabajo x 20 min. de descanso. Máximo diario 6 horas				
Largo cable:	6 m (20 ft)		3.6 m (12 ft)		3.6 m (12 ft)
Nivel de ruido:	89 dB		85 dB		85 dB
Capacidad de succión de líquidos:	36 L		23.5 L		11 L
Accesorios incluidos:	Manguera de Ø 2 1/8", 2.1 m (7 ft) con seguro de ajuste	Manguera Ø 2 1/8", 2.1 m (7 ft)	Manguera de Ø 1 1/4", 1.9 m (6.2 ft) con seguro de ajuste		
	Boquilla de uso general	Boquilla de uso general	Boquilla tipo cepillo 2 en 1		
	Boquilla esquinero	Boquilla de uso general	Boquilla esquinero		
	Boquilla para automóvil	Boquilla esquinero	Boquilla para automóvil		
	Boquilla 2 en 1 para piso, jalador y cepillo	Boquilla para sopladora	Boquilla 2 en 1 para piso, jalador y cepillo		
	Boquilla para sopladora	Boquilla para sopladora	Boquilla para sopladora		
	2 Tubos de extensión Ø 2 1/4"	2 Tubos de extensión Ø 2 1/4"	3 Tubos de extensión Ø 1 1/4"		
	Adaptador para sopladora	Adaptador para sopladora	Adaptador para sopladora		
	Difusor de ruido	Difusor de ruido	Difusor de ruido		
	Filtro de espuma para líquidos	Filtro de espuma para líquidos	Filtro de espuma para líquidos		
	Filtro de cartucho	Filtro de cartucho	Filtro de tela		
	Extensión de control de aire				
	Bolsa para polvo				
	Bolsa para accesorios				
Precio de lista:					
Caja:	1		1		1

Aspiradoras plásticas, líquidos y sólidos

- Tensión / Frecuencia: 127 V / 60 Hz
- Manguera flexible
- Largo cable: 3.6 m (12 ft)
- Ruedas reforzadas que giran 360° para fácil transportación (excepto ASP-03)

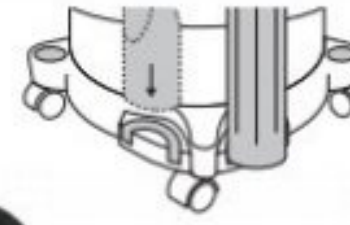

Los códigos 12092 y 12091 cambian de clave. Durante la transición, el sistema referirá a la nueva clave.

Código	101520	101509	12092	CLAVE ANTERIOR	101508	12091	CLAVE ANTERIOR
Clave:	ASP-16	ASP-12	ASP-06	ASPI-06	ASP-04	ASP-03	ASPI-03
Capacidad:	60 L (16 gal)	45 L (12 gal)	23 L (6 gal)		15 L (4 gal)	11 L (3 gal)	
POTENCIA MÁXIMA:	5 HP (3,700 W)	5 HP (3,700 W)	3 HP (2,200 W)		3 HP (2,200 W)	2 HP (1,500 W)	
POTENCIA NOMINAL:	1.4 HP (1,080 W)	1.68 HP (1,260 W)	1.15 HP (850 W)		0.94 HP (700 W)	0.8 HP (660 W)	
Peso:	8.6 kg	8.3 kg	4.9 kg		3.4 kg	2.8 kg	
Ciclo de trabajo:	50 min. de trabajo x 20 min. de descanso. Máximo diario 6 horas				30 min. de trabajo x 15 min. de descanso. Máximo diario 3 horas		
Nivel de ruido:	89 dB	89 dB	85 dB		85 dB	80 dB	
Capacidad de succión de líquidos:	45 L	30 L	11.6 L		10 L	4.5 L	
Accesorios incluidos	Manguera de Ø 2 1/8", 2.1 m (6.1 ft) con seguro de ajuste	Manguera de Ø 2 1/8", 2.1 m (6.9 ft) con seguro de ajuste	Manguera de Ø 1 1/4", 1.9 m (6.2 ft) con seguro de ajuste		Manguera de Ø 1 1/4", 1.9 m (6.2 ft) con seguro de ajuste	Manguera de Ø 1 1/4", 1.2 m (4 ft)	
	Boquilla de uso general	Boquilla de uso general	Boquilla tipo cepillo 2 en 1		Boquilla tipo cepillo 2 en 1	Boquilla tipo cepillo 2 en 1	
	Boquilla esquinero	Boquilla esquinero	Boquilla esquinero		Boquilla esquinero	Boquilla esquinero	
	Boquilla para automóvil	Boquilla para automóvil	Boquilla para piso		Boquilla para piso	Boquilla para piso	
	Boquilla para piso con jalador	Boquilla para piso con jalador	Boquilla para piso		Boquilla para piso	Boquilla para piso	
	2 Tubos de extensión Ø 2 1/4"	2 Tubos de extensión Ø 2 1/4"	3 Tubos de extensión Ø 1 1/4"		3 Tubos de extensión Ø 1 1/4"	3 Tubos de extensión Ø 1 1/4"	
	Filtro de espuma para líquidos	Filtro de espuma para líquidos	Filtro de tela		Filtro de tela	Filtro de espuma para líquidos	
	Filtro de cartucho	Filtro de cartucho	Filtro de espuma para líquidos		Filtro de espuma para líquidos	Soporte para pared	
Precio de lista:							
Caja / Master:	1/-	1/-	1/-		1/-	1/3	



Todas las aspiradoras cumplen la norma NOM-003-SCFI / CONTAMOS CON CENTROS DE SERVICIO

Aspiradoras industriales en acero inoxidable, líquidos y sólidos

- Tensión / Frecuencia: 127 V / 60 Hz
- **2x Mayor poder de succión**
- **3x Mayor durabilidad que las plásticas**
- Excelente movilidad
- Tecnología de reducción de ruido
- Nivel de ruido: 88 dB
- Manguera flexible: 2.4 m (8 ft)
- Largo cable: 6 m (20 ft)

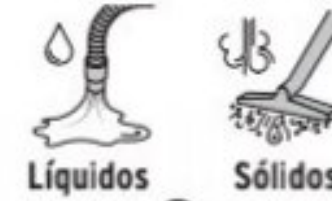

NUEVOS

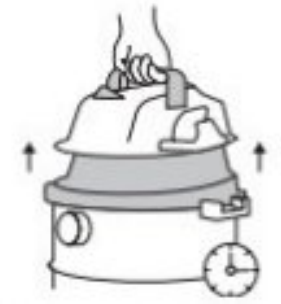

Asa de liberación rápida que facilita el vaciado

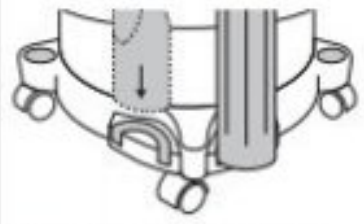

Almacenamiento de accesorios incorporado

ASP-16X y ASP-12X:
-Desagüe de gran tamaño que facilita el vaciado
-Ruedas reforzadas que giran 360°



Ruedas que giran 360°

Código	101525	101524	101523
Clave:	ASP-16X	ASP-12X	ASP-5X
Capacidad:	60 L (16 gal)	45 L (12 gal)	19 L (5 gal)
POTENCIA MÁXIMA:	6 HP (4,500 W)	5 1/2 HP (4,100 W)	4 HP (2,980 W)
POTENCIA NOMINAL:	2 HP (1,520 W)	2 HP (1,520 W)	1.4 HP (1,020 W)
Peso:	10 kg	9 kg	5 kg
Ciclo de trabajo:	60 min. de trabajo x 20 min. de descanso. Máximo diario 8 horas		
Capacidad de succión de líquidos:	52 L	34 L	16 L
Accesorios incluidos:	Manguera de Ø 2 1/8", 2.4 m (8 ft) con seguro de ajuste	Manguera de Ø 2 1/8", 2.4 m (8 ft) con seguro de ajuste	Manguera de Ø 2", 2.4 m (8 ft) con seguro de ajuste
	Boquilla de uso general	Boquilla de uso general	Boquilla de uso general
	Boquilla tipo cepillo 2 en 1	Boquilla esquinero	Boquilla 2 en 1 para piso, jalador y cepillo
	Boquilla esquinero	Boquilla 2 en 1 para piso, jalador y cepillo	Boquilla esquinero
	Boquilla 2 en 1 para piso, jalador y cepillo	2 Tubos de extensión Ø 2 1/4"	2 Tubos de extensión Ø 1 3/4"
	2 Tubos de extensión Ø 2 1/4"	Filtro de cartucho	Filtro de cartucho
	Filtro de cartucho	Filtro de espuma para líquidos	Filtro de espuma para líquidos
	Filtro de espuma para líquidos		
Precio de lista:			
Caja:	1	1	1



Refacciones para aspiradoras plásticas y acero inoxidable



Estos productos cambian de clave. Durante la transición, el sistema referirá a la nueva clave.

IMAGEN	CÓDIGO	CLAVE	DESCRIPCIÓN	PARA	CAJA	MASTER	PRECIO DE LISTA
	11103	MAN-ASPI-G2	Manguera	ASP-12 ASP-16 ASP-12S ASP-16S	ASP-12X ASP-16X ASPI-12* ASPI-16*	1	6
	12086	TU-ASPI-G2	2 Tubos de extensión			4	24
	12081	FILE-ASPI-G2	Filtro de espuma	ASP-06 ASP-12 ASP-16	ASP-5S ASP-12S ASP-16S ASP-5X ASP-12X ASP-16X	ASP-06* ASPI-12* ASPI-16*	6 36
	12080	FIL-ASPI-G2	Filtro de tela	ASP-06 ASP-12 ASP-16	ASP-5S ASP-12S ASP-16S ASP-5X ASP-12X ASP-16X	ASPI-06* ASPI-08* ASPI-12* ASPI-16*	6 36
	11101	FILP-ASPI-G2	Filtro de papel	ASP-12 ASP-16	ASP-12S ASP-16S ASP-12X ASP-16X	ASPI-12* ASPI-16*	6 36
	12085	FILC-ASPI-G1	Filtro de cartucho	ASP-12 ASP-16	ASP-5S ASP-12S ASP-16S ASP-5X ASP-12X ASP-16X	ASPI-12* ASPI-16*	3 12
	12087	FILF-ASPI-12-16	Filtro de cartucho polvo fino	ASP-12 ASP-16	ASP-12S ASP-16S ASPI-12* ASPI-16*	3 12	

*Aspiradoras descontinuadas



Refacciones para aspiradoras plásticas y acero inoxidable



Estos productos cambian de clave. Durante la transición, el sistema referirá a la nueva clave.

IMAGEN	CÓDIGO	CLAVE	DESCRIPCIÓN	PARA	CAJA	MASTER	PRECIO DE LISTA
	11102	MAN-ASPI-G1	Manguera	ASP-03 ASP-04 ASP-06	ASP-5S ASP-5X	ASPI-03* ASPI-06*	1 6
	12077	TU-ASPI-G1	2 Tubos de extensión			6 36	
	12076	FILE-ASPI-G1	Filtro de espuma		ASP-03 ASP-04 ASPI-03*	6 36	
	12075	FIL-ASPI-G1	Filtro de tela			6 36	
	12082	FILP-ASPI-G1	Filtro de papel	ASP-06 ASPI-06*	ASP-5S ASP-5X	6 36	

*Aspiradoras descontinuadas



Refacciones para aspiradoras de acero inoxidable

NUEVOS

IMAGEN	CÓDIGO	CLAVE	DESCRIPCIÓN	PARA	CAJA	MASTER	PRECIO DE LISTA
	19294	FE-AS-8X-16X	Filtro de esponja	ASP-5X ASP-12X ASP-16X	ASP-08X* ASPI-16X*	6 36	
	19295	FILC-AS-8X-16X	Filtro de cartucho	ASP-5X ASP-12X ASP-16X	ASP-08X* ASPI-16X*	3 12	

*Aspiradoras descontinuadas



Refacciones para ASPI-08 (Descontinuada)



IMAGEN	CÓDIGO	CLAVE	DESCRIPCIÓN	PARA	CAJA	MASTER	PRECIO DE LISTA
	12102	MAN-ASPI-08	Manguera	ASPI-08*	1	6	
	12101	TU-ASPI-08	2 Tubos de extensión		6	36	
	12098	FILE-ASPI-08	Filtro de espuma		6	36	
	12104	FILP-ASPI-08	Filtro de papel	ASPI-08*	6	36	
	12099	FILC-ASP-08	Filtro de cartucho		3	12	

*Aspiradoras descontinuadas

Básculas plegables

- Uso comercial
- Función de cálculo de cambio
- Batería recargable: 150 h
- Tensión / Frecuencia: 127 V / 60 Hz
- Plataformas de acero con textura antiderrapante
- Carcasas de acero inoxidable



Torreta plegable para fácil almacenamiento y traslado

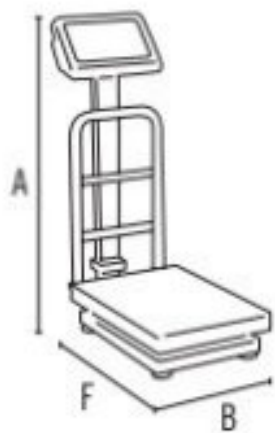

6 Patas para una mayor estabilidad (BAS-500PLA)

RECARGABLES

Sistema plegable de fácil operación

Doble display (usuario / cliente)
Peso, precio y total

NUEVOS



Barras de soporte que hacen más eficiente el pesaje



Cumplen la norma NOM-010-SCFI



1 AÑO GARANTÍA



500 kg



200 kg



100 kg

Código:	15733	15732	15729
Clave:	BAS-500PLA	BAS-200PLA	BAS-100PLA
División mínima:	100 g	50 g	20 g
Pesada mínima:	2 kg	1 kg	0.4 kg
Peso:	34 kg	16 kg	11 kg
Medidas plataforma:	60 x 80 cm	40 x 50 cm	30 x 40 cm
Dimensiones:	B 60 x A 110 x F 95 cm	B 40 x A 91 x F 64 cm	B 30 x A 77 x F 53 cm
Precio de lista:			
Caja:	1	1	1

Básculas electrónicas multifunciones, 40 kg

- Para comercio en general
- Unidad de medida: kg / lb
- División mínima: 5 g (0.18 oz)
- Pesada mínima: 100 g (3.5 oz)

- Memorias: 4
- Función conteo de piezas y caja registradora
- Función TARA (peso neto sin recipiente)

- Platos de acero inoxidable
- Pantallas LCD con luz de fondo para mayor visibilidad
- Incluyen adaptador CA/CC

RECARGABLES

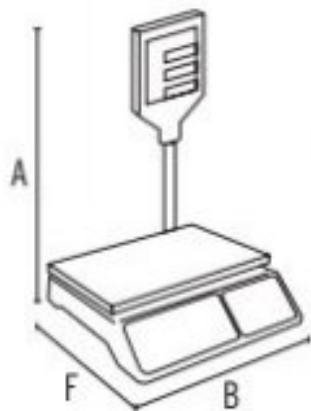

Función de alarma por sobrepeso

TRUPER

NUEVO



Con torreta

Torreta con doble display (usuario / cliente)

Construcción robusta y patas niveladoras que garantizan mayor precisión y durabilidad



Doble display (usuario / cliente)
Peso, precio y total

TRUPER



PRETUL



Cumplen la norma NOM-010-SCFI



1 AÑO GARANTÍA



Código:	100871	15241	29966
Clave:	BASE-40T	BASE-40	BASE-40P
Batería recargable:	150 h	150 h	120 h
Teclado:	Push acero inoxidable	Push acero inoxidable	Push plástico
Dimensiones:	B 35 cm x A 48 cm x F 39 cm	B 35 cm x A 13 cm x F 35 cm	B 32 cm x A 11 cm x F 34 cm
Precio de lista:			
Caja / Master:	1 / 4	1 / 4	1 / 4

Básculas digitales grameras, 5 kg

- Indicador de sobrepeso
- Función TARA (peso neto sin recipiente)
- Apagado automático
- Indicador de batería baja
- Pantallas LCD

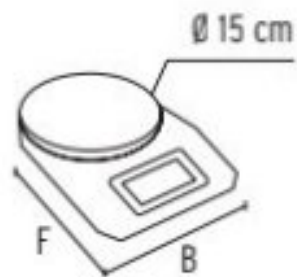

Utiliza 2 pilas AAA (incluidas)



Utiliza 2 pilas AA (incluidas)



Código:	15160	15161
Clave:	BASE-SEC	BASE-SEP
Sensor:	Medición y precisión	Alta precisión
Unidad de medida:	kg / g / oz / lb	g / oz
División mínima:	1 g / 0.01 oz	1 g / 0.1 oz
Pesada mínima:	20 g / 0.2 oz	20 g / 2 oz
Capacidad máxima:	5 kg	5 kg
Material:	Cuerpo de ABS	Cuerpo de polipropileno
Plato:	Vidrio Ø 15 cm	Polipropileno Ø 15 cm
Dimensiones:	B 15 cm x F 20 cm	B 16 cm x F 23 cm
Precio de lista:		
Caja / Master:	2 / 24	2 / 12

Báscula digital personal, 180 kg



NUEVO

- Unidad de medida: kg / lb / st
- Base de vidrio templado
- Encendido y apagado automático
- Indicador de batería baja y sobrecarga

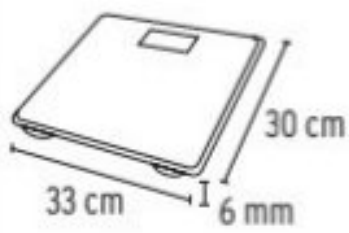

Pantalla LCD con luz azul de fondo, de fácil lectura

ESPECIFICACIONES
 Pesada mínima: 10 kg / 22 lb / 1.6 st
 División mínima: 100 g / 0.1 lb
 Capacidad máxima: 180 kg

Ultra delgada

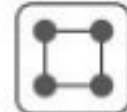

4 Sensores de alta precisión

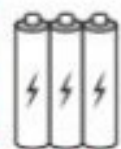

Utiliza 3 pilas AAA (incluidas)

CÓDIGO	CLAVE	PRECIO DE LISTA
49910	BASC-180B	

CAJA 1 / MASTER 4

Báscula electrónica colgante, 300 kg

NUEVO

- Diseño compacto y ligero
- Unidad de medida: kg / lb
- Para uso comercial, industrial o doméstico
- Función de alarma por sobrepeso
- Ahorro de energía
- Función HOLD que congela la medición



ESPECIFICACIONES
 Dimensiones: 14 x 9 x 5 cm
 División mínima: 100 g
 Pesada mínima: 2 kg
 Peso: 300 g

Cuerpo de aluminio

Display LCD con luz de fondo azul para mayor visibilidad

Gancho extraíble de acero inoxidable

Utiliza 3 pilas AA (incluidas)



CÓDIGO	CLAVE	PRECIO DE LISTA
100788	BASE-300C	

CAJA 1 / MASTER 20

Básculas mecánicas grameras, Pretul

- Unidad de medida: g
- Incluyen charola: 154 x 148 x 53 mm



Carcasa plástica

Sistema de ajuste manual

Indicador de fácil lectura



CÓDIGO	CLAVE	CAPACIDAD	DIVISIÓN MÍNIMA	PESADA MÍNIMA	PRECIO DE LISTA
29970	BAS-1CP	1 kg	5 g	50 g	
29971	BAS-2CP	2 kg	10 g	100 g	
29972	BAS-3CP	3 kg	25 g	250 g	
29973	BAS-5CP	5 kg	40 g	400 g	

CAJA 2 / MASTER 24

Báscula mecánica colgante, 10 kg

NUEVO

- Para uso comercial

ESPECIFICACIONES
 División mínima: 25 g
 Pesada mínima: 250 g

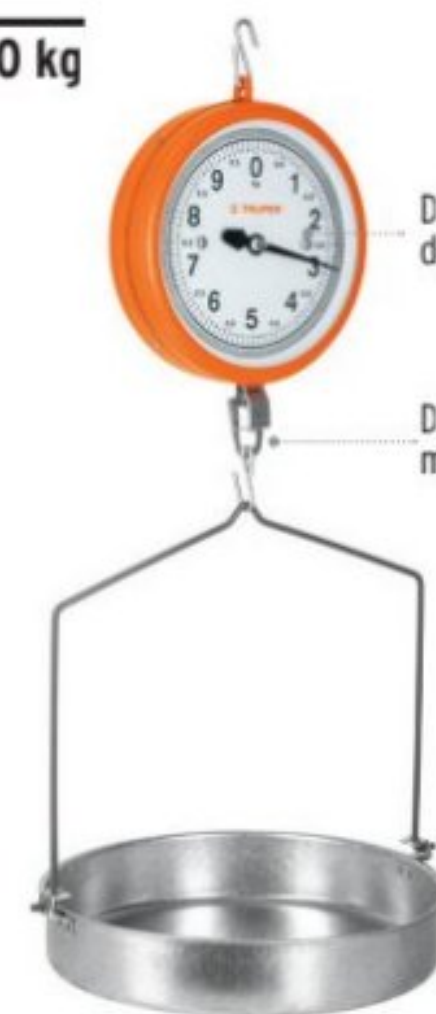

Doble carátula de Ø 25 cm

Dinamómetro mecánico

Cumple la norma NOM-010-SCFI

CÓDIGO	CLAVE	PRECIO DE LISTA
17087	BAS-10C	

CAJA 1

Todos nuestros productos cuentan con garantía / Las cantidades de empaques (cajas o atados) y master, pueden cambiar y serán ajustados en el sistema de captura de pedidos

Balanzas de resorte tipo romana

TRUPER

NUEVOS

- Para uso comercial e industrial
- Mecanismo de doble resorte (excepto BAS-25R de un resorte)
- Protección de sobrecarga (excepto BAS-25R)



100 kg 50 kg 25 kg

Código:	17088	13519	13518
Clave:	BAS-100R	BAS-50R	BAS-25R
División mínima:	1 kg	0.5 kg	0.5 kg
Pesada mínima:	10 kg	5 kg	5 kg
Largo total:	50 cm	39 cm	29 cm
Precio de lista:			
Caja / Master:	3 / 30	3 / 30	3 / 30

Balanzas de resorte tipo romana, Pretul

NUEVOS

- Mecanismo de un resorte (excepto BAS-100P doble resorte)



100 kg 50 kg 25 kg 12 kg

Código:	21255	21254	21253	21252
Clave:	BAS-100P	BAS-50P	BAS-25P	BAS-12P
División mínima:	1 kg	0.5 kg	0.5 kg	0.25 kg
Pesada mínima:	10 kg	5 kg	5 kg	2.5 kg
Largo total:	34 cm	31 cm	24 cm	17 cm
Precio de lista:				
Caja / Master:	4 / 36	4 / 48	6 / 72	6 / 96

B Bisturíes

Bisturí 25 mm



- Espesor de cuchilla: 0.7 mm
- Largo bisturí: 7" (18 cm)
- Cambio automático de cuchilla
- Seguro automático

Bisturí profesional con alma metálica, 25 mm

NUEVO DISEÑO
Más ergonómico y robusto



CÓDIGO	CLAVE	CAJA	MASTER	PRECIO DE LISTA
17904	CUT-7	6	48	

Bisturíes 18 mm



- Espesor de cuchilla: 0.5 mm
- Largo bisturí: 6" (15 cm)

Bisturí con alma metálica y grip, trabajo pesado, 18 mm

TRUPER expert

- Cambio automático de cuchilla
- Seguro automático
- Grip antiderrapante



CÓDIGO	CLAVE	CAJA	MASTER	PRECIO DE LISTA
16976	CUT-6XX	6	96	

Bisturí profesional con alma metálica y grip, 18 mm TRUPER

- Cambio automático de cuchilla
- Seguro automático
- Grip antiderrapante



CÓDIGO	CLAVE	CAJA	MASTER	PRECIO DE LISTA
16977	CUT-6X	12	144	

Bisturí profesional con alma metálica, 18 mm TRUPER

- Seguro automático



CÓDIGO	CLAVE	CAJA	MASTER	PRECIO DE LISTA
16974	CUT-6	12	144	

Bisturí reforzado con alma metálica, 18 mm, Pretul

- Seguro automático



CÓDIGO	CLAVE	CAJA	MASTER	PRECIO DE LISTA
22396	CUT-6P	12	144	

Bisturí plástico, 18 mm, Pretul

- Seguro automático



CÓDIGO	CLAVE	CAJA	MASTER	PRECIO DE LISTA
22405	CUT-6PB	12	144	

Bisturíes 9 mm



- Espesor de cuchilla: 0.4 mm
- Largo bisturí: 5" (13 cm)

Bisturí plástico con alma metálica, 9 mm TRUPER

PRODUCTO MEJORADO
Nuevo diseño ergonómico y robusto con alma metálica

- Seguro automático



CÓDIGO	CLAVE	CAJA	MASTER	PRECIO DE LISTA
16968	CUT-5	6	144	

Bisturí plástico, 9 mm, Pretul

- Seguro automático



CÓDIGO	CLAVE	CAJA	MASTER	PRECIO DE LISTA
22403	CUT-5PB	12	144	

Navaja abatible, 5", mango de madera

- Acabado satinado
- Seguro de barra

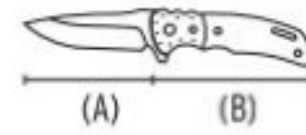

- Cuchilla de acero inoxidable 8CR13MoV, **2x más durables**
- Sistema de rodaje que facilita el cierre y la apertura



CÓDIGO	CLAVE	HOJA (A)	CACHA (B)	PRECIO DE LISTA
17023	NV-5	3 3/4" (9.5 cm)	4 3/4" (12 cm)	

CAJA 3 / MASTER 36

Navaja multiusos, 6", cuchilla de cambio rápido

- Cuchillas con doble bisel para cortes más precisos
- Cuerpo de aluminio y acero inoxidable



- NUEVO**
- Incluye 5 cuchillas de acero SK2
- 3x más durable** que las de acero al carbono

CÓDIGO	CLAVE	LARGO	PRECIO DE LISTA
101101	NV-6X	6" (15 cm)	

CAJA 6 / MASTER 36

Navaja retráctil, 7", cuchilla de cambio rápido

- Cuerpo ligero de aluminio



- Incluye 4 cuchillas de acero SK2
- 3x más durable** que las de acero al carbono

CÓDIGO	CLAVE	LARGO	PRECIO DE LISTA
16950	NM-6	7" (18 cm)	

CAJA 6 / MASTER 48

Navaja retráctil, 6", Pretul

- Cuerpo ligero de aluminio



- NUEVO**
- Incluye 4 cuchillas de acero

CÓDIGO	CLAVE	LARGO	PRECIO DE LISTA
22400	NM-6P	6" (15 cm)	

CAJA 6 / MASTER 72

Bisturíes / Cuchillas de repuesto

Cuchillas de repuesto para bisturí

- Doble bisel para cortes más precisos

Acero SK4
2x más durables
Precio por estuche



17903

REF. PRECIO DE LISTA UNITARIO			
ESTUCHE CON 10 PZAS.		ESTUCHE CON 50 PZAS.	
CLAVE	P. DE LISTA	CLAVE	P. DE LISTA
REP-CUT-5		N/A	N/A
REP-CUT-6		REP-CUT-650	
REP-CUT-7		N/A	N/A



CÓDIGO	CLAVE	ANCHO	ESPESOR	CAJA	MASTER	PRECIO DE LISTA
ESTUCHE CON 10 PIEZAS						
16962	REP-CUT-5	9 mm	0.4 mm	12	144	
16965	REP-CUT-6	18 mm	0.5 mm	12	144	
17903	REP-CUT-7	25 mm	0.7 mm	12	96	
ESTUCHE CON 50 PIEZAS						
100101	REP-CUT-650	18 mm	0.5 mm	2	20	

Cuchillas para navaja cambio rápido y multiusos

- Para navajas NV-6X, NM-6 y NM-6P

Acero SK4
2x más durable
que las de acero al carbono

REF. PRECIO DE LISTA UNITARIO			
DISPEN. 5 PZAS.		DISPEN. 10 PZAS.	
CLAVE	P. DE LISTA	CLAVE	P. LISTA
REP-NM-5		REP-NM-10	



Precio por dispensador

CÓDIGO	CLAVE	ANCHO	ESPESOR	PRECIO DE LISTA
DISPENSADOR CON 5 CUCHILLAS				
16953	REP-NM-5	19 mm	0.6 mm	
DISPENSADOR CON 10 CUCHILLAS				
16956	REP-NM-10	19 mm	0.6 mm	

CAJA 20 / MASTER 120

Bisturí tipo lápiz profesional

- Para diseño, arte, artesanías, maquetas, pasatiempos, etc.

\$

Precio por pieza

REF. PRECIO DE LISTA UNITARIO	
CLAVE	P. LISTA
REP-CUTEX	

- 5** Incluye cuchillas de acero SK5
- 2x más durables**



CÓDIGO	CLAVE	CAJA*	MASTER	PRECIO DE LISTA
16969	EXA-6	6	36	

CUCHILLAS DE REPUESTO, 5 PIEZAS

16979	REP-CUTEX	12	48	
-------	-----------	----	----	--

*CAJA Y MASTER CONSULTE TABLA

Juego de bisturíes Hobby, Pretul

- Para diseño, arte, artesanías, maquetas, pasatiempos, etc.

- 13 Cuchillas de acero SK5
- 2x más durables**



Mangos metálicos para uso ligero, medio y pesado

CÓDIGO	CLAVE	PRECIO DE LISTA
22409	EXA-13P	

CAJA 4 / MASTER 16

Todos nuestros productos cuentan con garantía / Las cantidades de empaques (cajas o atados) y master, pueden cambiar y serán ajustados en el sistema de captura de pedidos

Barras pata de cabra

- Doble tratamiento térmico
- Sección hexagonal



Exceden la norma:
Especif. Federal: ASME B107.410

Código:	10862	10859	10856	10853
Clave:	BU-90	BU-75	BU-60	BU-45
	3/4" (19 mm)	3/4" (19 mm)	3/4" (19 mm)	3/4" (19 mm)
Peso:	2.4 kg (5 lb)	2 kg (4 lb)	1.7 kg (3.7 lb)	1.4 kg (3 lb)
Largo:	91 cm (36")	75 cm (30")	60 cm (24")	45 cm (18")
Precio de lista:				
Atado:	3	3	3	3

Barras agrícolas

- Escoplo: 102 mm
- Diámetro: 1" (25 mm)



Fabricadas en acero medio carbono



Código:	19988	19987	19986	19985
Clave:	BACO-150	BACO-140	BACO-130	BACO-120
Peso:	8 kg (18 lb)	7 kg (16 lb)	6 kg (14 lb)	5 kg (12 lb)
Largo:	150 cm (59")	140 cm (55")	130 cm (51")	120 cm (47")
Precio de lista:				
Atado:	3	3	3	3

B **Berbiquí**

Berbiquí profesional 12"

- Se puede usar con destapacaños manual
- Para perforar y atornillar madera



Compatible con DECA-25X disponible en pág. 230



Muelas para berbiquí 12"

- Para BC-12M
- Largo: 61 mm
- Ancho: 11 mm



CÓDIGO	CLAVE	PRECIO DE LISTA
10970	BC-12M	

CÓDIGO	CLAVE	PRECIO DE LISTA
10976	MBC-12	

CAJA 3 / MASTER 12

CAJA 6 / MASTER 48

Bombas extractoras, con manivela		Bomba extractora con palanca		Bomba extractora, con manija tipo "T"	
<p>BOMEX-28 Temperaturas elevadas Resistente a ácidos Tubo de 102 cm ajustable a diferentes tamaños de tambo de hasta 200 L Nota: El uso con gasolina genera estática, conecte el tambo a tierra física con varilla de cobre antes de usar. Para ácidos consulte empaque. El tubo viene en 3 partes, integrado al mismo empaque</p>	<p>BOMEX-25 PRODUCTO MEJORADO Tubo desmontable en 3 piezas, que facilita su almacenamiento y transporte Tubo de 100 cm Tuerca de fijación al tambo hasta 200 L Empaque resistente de hule que evita fugas y no se deforma El tubo y la bomba vienen integrados en el mismo empaque</p>	<p>BOMEX-31 Tuerca de fijación al tambo de 200 L Tubo telescópico de 89 cm, ajustable a diferentes tamaños de tambo hasta 200 L Empaque resistente de hule que evita fugas y no se deforma El tubo y la bomba vienen integrados en el mismo empaque</p>	<p>BOMEX-35 Tuerca de fijación al tambo de 200 L Tubo de 87 cm con acabado electrofosfatado para mayor resistencia a la oxidación Empaque resistente a solventes Nota: El uso con gasolina genera estática, conecte el tambo a tierra física con varilla de cobre antes de usar.</p>	<p>Ácidos</p>	<p>Aceites</p>
Código:	16856	10067	16857	16853	
Clave:	BOMEX-28	BOMEX-25	BOMEX-31	BOMEX-35	
Flujo:	0.25 L/bombeo	0.3 L/bombeo	0.3 L/bombeo	0.3 L/bombeo	
Diámetro del tubo:	1 1/4"	1 1/4"	1"	1 1/2"	
Usos:	Ácidos (nitríco y muriático), soluciones alcalinas, alcohol, diesel, gasolina, agua y aceite	Aceite, petróleo, queroseno y diesel	Lubricantes, aceites grado de viscosidad hasta ISO VG 100	Alcohol, etanol, metanol, propanol, benceno, agua, glicerina, aceite, diesel, gasolina, queroseno, thinner, acetona, tolueno y xileno	
No usar:	Thinner	Agua o líquidos corrosivos	-	-	
Material:	Cuerpo en resina especializada de alta resistencia química	Cuerpo de hierro y tubo de acero	Cuerpo y tubo de acero	Cuerpo de hierro	
Precio de lista:					
Caja / Master:	1 / 6	1 / 4	1 / 10	1 / 4	

Bombas de aire para inflar y válvulas

Bombas manuales para inflar		Bombas de pedal	
<p>BOM-TR PRODUCTO MEJORADO Acabado en acero inoxidable para mayor resistencia a la corrosión Cabeza dual que permite el uso de válvulas europea (Presta) y americana (Schrader) Válvulas incluidas Velocidad de inflado</p>	<p>BOM-P Cabeza dual que permite el uso de válvulas europea (Presta) y americana (Schrader) Válvulas incluidas Velocidad de inflado</p>	<p>BOPE-60 DISEÑO COMPACTO Compartimiento para almacenar válvulas Válvulas incluidas Velocidad de inflado</p>	<p>BOPE-P Pedal antiderrapante Válvulas incluidas Velocidad de inflado</p>
Código:	14863	21690	21693
Clave:	BOM-TR	BOM-P	BOPE-P
Presión máxima:	100 psi	80 psi	58 psi
Cuerpo:	Acero	Acero	Acero
Dimensiones:	A 58 cm (23") x D 45 mm (1 3/4")	A 60 cm (24") x D 32 mm (1 1/4")	L 9 cm (3 1/2")
Precio de lista:			
Caja / Master:	5 / 10	6 / 24	4 / 12

Mini bombas manuales para bicicleta		Mini bomba manual para inflar balones, Pretul		Válvulas para inflar balones	
<p>BOM-MI-X DISEÑO COMPACTO Soporte para montarla al cuadro de la bicicleta Válvulas tipo europea (Presta) y americana (Schrader) incluidas Abatible Velocidad de inflado</p>	<p>BOM-MI Compartimento para guardar manguera Base de pedal abatible Velocidad de inflado</p>	<p>BOM-BAP Incluye manguera flexible y válvula Velocidad de inflado</p>	<p>NUEVO Precio por bolsa con 5 piezas PRECIO DE LISTA UNITARIO</p>		
Código:	11997	13790	21695		
Clave:	BOM-MI-X	BOM-MI	BOM-BAP		
Presión:	75 psi	60 psi	14.5 psi		
Dimensiones:	A 19 a 31 cm (12") x D 22 mm (7/8")	A 28 cm (11") x D 25 mm (1")	A 28 cm (11") x D 35 mm (1 3/8")		
Cuerpo:	Ligero de aluminio	Ligero de aluminio	Plástico		
Precio de lista:					
Caja / Master:	6 / 48	6 / 48	6 / 48		

Todos nuestros productos cuentan con garantía / Las cantidades de empaques (cajas o atados) y master, pueden cambiar y serán ajustados en el sistema de captura de pedidos

TIPOS DE BOMBAS PARA AGUA



Consulta video

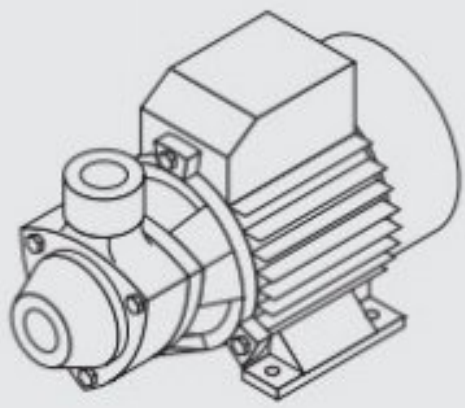

PERIFÉRICAS

Generan mayor presión y suben el agua a una mayor altura que las bombas centrífugas, sin embargo, su caudal o flujo es menor. Se utilizan cuando se requiere subir el agua a lugares altos (arriba de 15 m aprox.) Pueden ser usadas con sistemas hidroneumáticos para incrementar la presión.

Disponibles en pág. 33

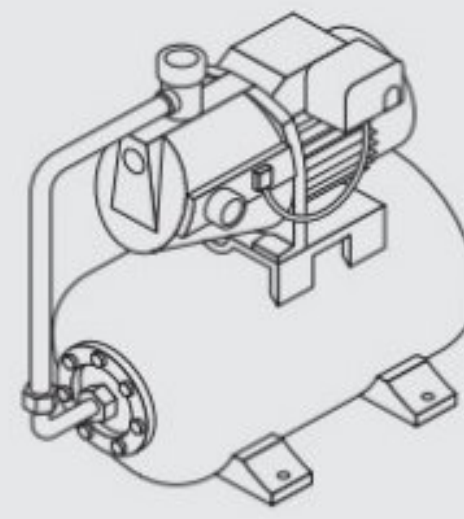

EQUIPO HIDRONEUMÁTICO

Su principal función es incrementar la presión de agua o mantenerla constante. Se utilizan en lugares donde la presión es muy baja o varía mucho. Además, almacenan agua a presión en un tanque y sólo funcionan cuando ésta ha disminuido.

Disponibles en pág. 37

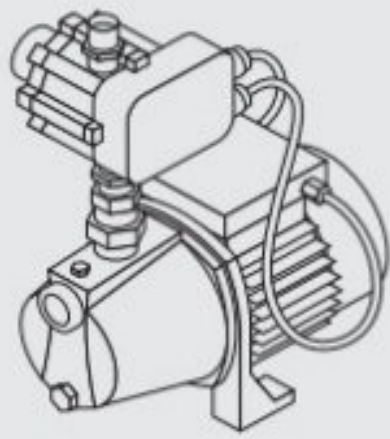

PRESURIZADORAS

Se utilizan para mantener la presión de agua constante. La diferencia con las hidroneumáticas es que se activan cada vez que se demanda agua, por lo que funcionan siempre que hay una llave abierta.

Disponibles en pág. 36

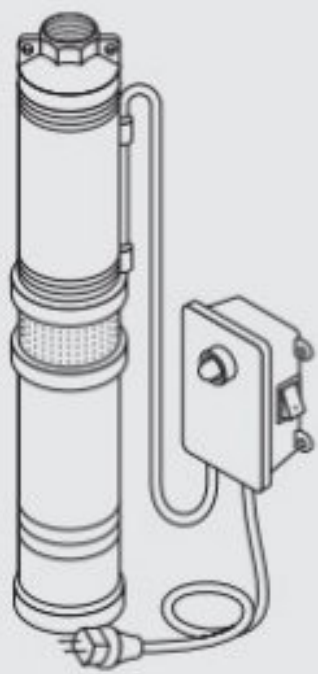

TIPO BALA

Esta línea de bombas está diseñada para trabajar con agua limpia como pueden ser bombeo de pozos y manantiales o en sistemas de riego. Para uso agrícola o industrial. Por su forma, son ideales para espacios estrechos. Ofrecen una mayor altura, distancia y presión que otras bombas sumergibles.

Disponibles en pág. 34

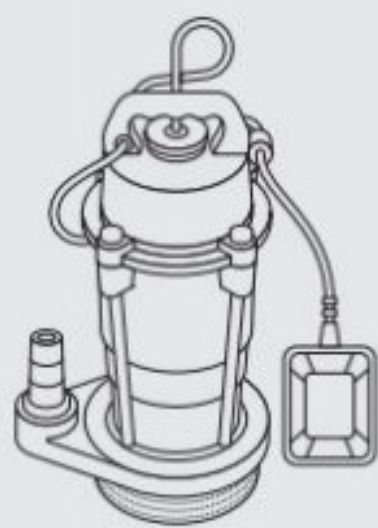

SUMERGIBLES

Las bombas son totalmente sumergibles (selladas a prueba de agua). Ofrecen mayor caudal y velocidad que las tipo bala. Diseñados para uso doméstico e industrial.
AGUA LIMPIA
Para uso en cisternas, fuentes, albercas, oxigenación y circulación de agua.
AGUA SUCIA
Para uso en fosas, pozos, minas y drenaje (para partículas hasta de 34 mm).

Disponibles en págs. 34 y 35

FUNCIONAMIENTO

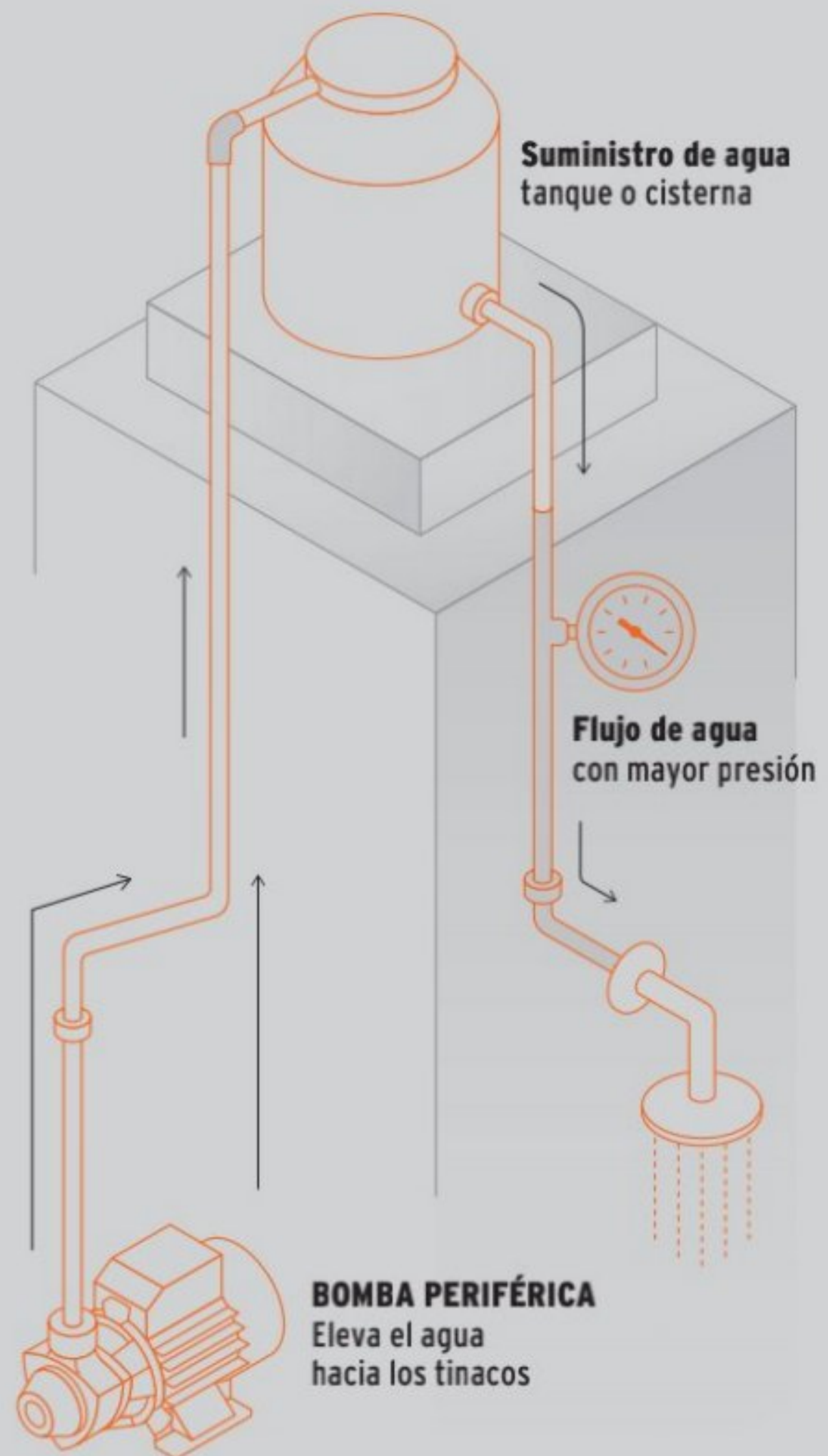

RECOMENDACIONES:

Instalar las bombas en lugares cubiertos.

Instalar las bombas en lugares secos y bien ventilados.

Instalar las bombas en ambientes cuya temperatura no sobrepase los 40 °C.

Colocar las bombas en posición horizontal, en superficies planas y sujetarlas con tornillos.

Llenar por completo la bomba con agua limpia antes de encenderla por primera vez.

Bombas validadas por la IEC (International Electrotechnical Commission): motores más silenciosos, consumen menos energía, se calientan menos y son más ligeros.

Bomba periférica 1/2 HP **TRUPER e.pert**

- Profundidad máxima de succión: 8 m
- Velocidad: 3,450 rpm
- Ø Entrada / salida: 1" NPT
- Frecuencia: 60 Hz
- Tensión: 127 V

- Capacitor para mayor potencia al arranque
- Impulsor de latón
- Rodamiento metálico



Bombas periféricas 1/2 HP

- Profundidad máxima de succión: 8 m
- Velocidad: 3,450 rpm
- Ø Entrada / salida: 1" NPT
- Frecuencia: 60 Hz
- Tensión: 127 V

- Capacitor para mayor potencia al arranque
- Impulsor de latón
- Rodamiento metálico



Código:	10068	12111	27019
Clave:	BOAP-1/2	BOAP-1/2A2	BOAP-1/2P3
Consumo:	4.7 A	3.5 A	3 A
Embobinado de motor:	Cobre 2x Mayor durabilidad que las de aluminio	Aluminio	Aluminio
Altura máxima:	45 m	40 m	20 m
Flujo máximo:	42 L/min	40 L/min	30 L/min
Ciclo de trabajo:	50 min. de trabajo x 20 min. de descanso. Máximo diario 6 horas	25 min. de trabajo x 15 min. de descanso. Máximo diario 6 horas	20 min. de trabajo x 15 min. de descanso. Máximo diario 6 horas
Dimensiones:	B 12 x A 16 x F 26 cm	B 12 x A 16 x F 25 cm	B 12 x A 15 x F 24 cm
Peso:	5.3 kg	4.5 kg	3.4 kg
Precio de lista:			
Caja / Master:	1 / 4	1 / 6	1 / 6

CURVA DE RENDIMIENTO

Para una mejor selección de acuerdo a sus necesidades compare el rendimiento entre **Altura** y **Flujo** que brinda cada uno de los modelos

FUNCIONAMIENTO

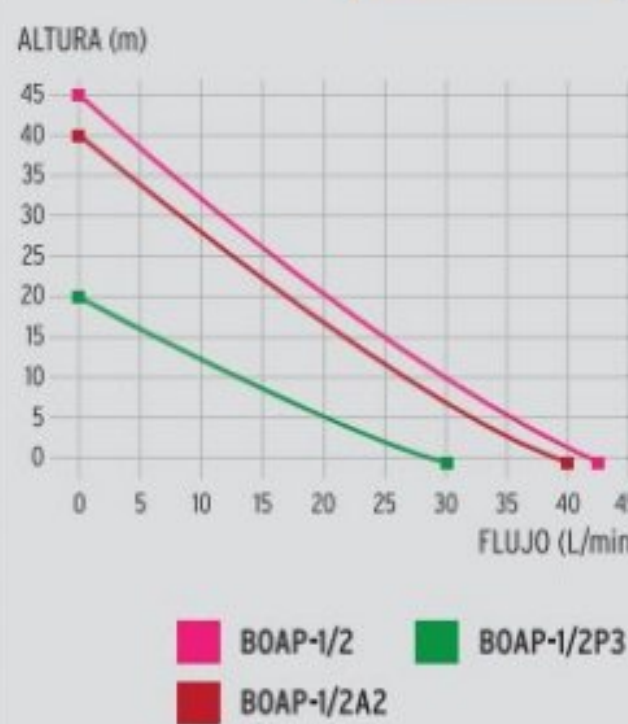
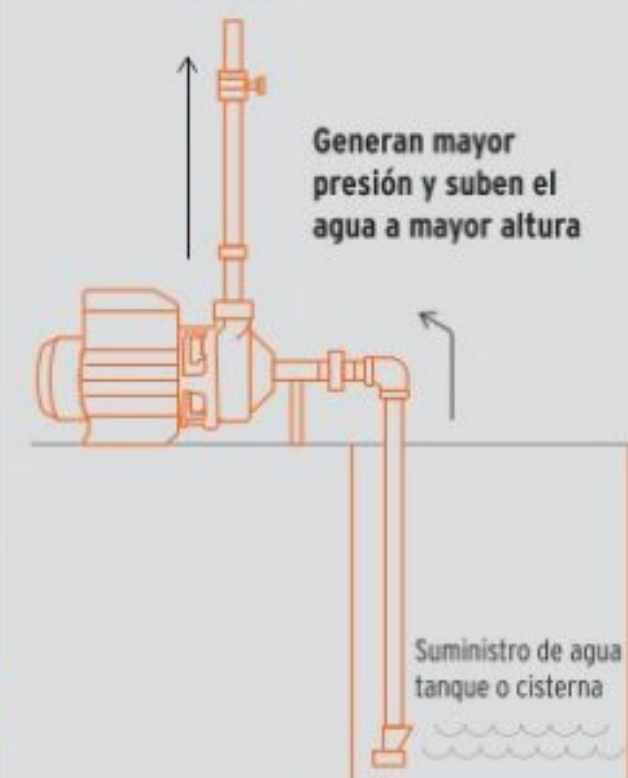

Bombas periféricas 1 HP

- Profundidad máxima de succión: 8 m
- Velocidad: 3,450 rpm
- Ø Entrada / salida: 1" NPT
- Tensión: 127 V
- Frecuencia: 60 Hz

- Capacitor para mayor potencia al arranque
- Impulsor de latón
- Rodamiento metálico



NUEVO TRUPER



TRUPER e.pert



NUEVO TRUPER



Código:	10070	12114	10069	12113
Clave:	BOAP-1	BOAP-1A2	BOAP-3/4	BOAP-3/4A2
Consumo:	10.4 A	8 A	7.2 A	7.3 A
Embobinado de motor:	Cobre 2x Mayor durabilidad que las de aluminio	Aluminio	Cobre 2x Mayor durabilidad que las de aluminio	Aluminio
Altura máxima:	70 m	60 m	65 m	55 m
Flujo máximo:	50 L/min	45 L/min	45 L/min	40 L/min
Ciclo de trabajo:	50 min. de trabajo x 20 min. de descanso. Máximo diario 6 horas			
Dimensiones:	B 14 x A 18 x F 31 cm	B 14 x A 18 x F 29 cm	B 14 x A 18 x F 29 cm	B 14 x A 18 x F 29 cm
Peso:	10 kg	8 kg	8.5 kg	7.6 kg
Precio de lista:				
Caja:	1	1	1	1

CURVAS DE RENDIMIENTO

Para una mejor selección de acuerdo a sus necesidades compare el rendimiento entre **Altura** y **Flujo** que brinda cada uno de los modelos

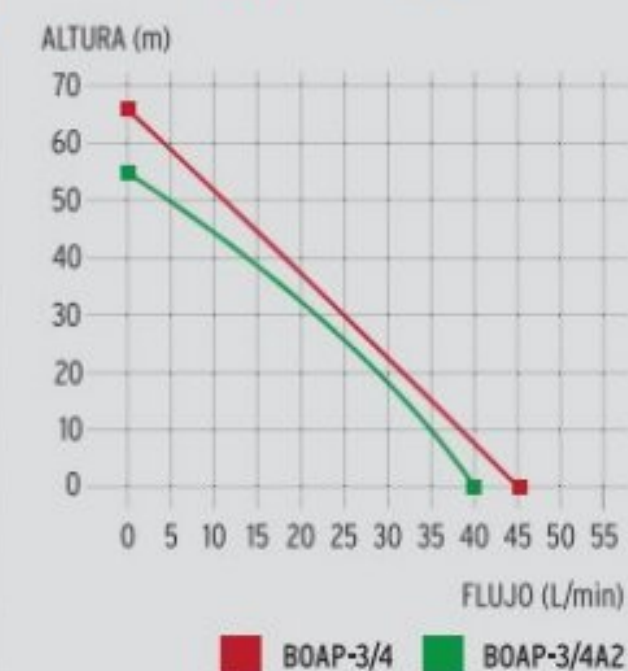
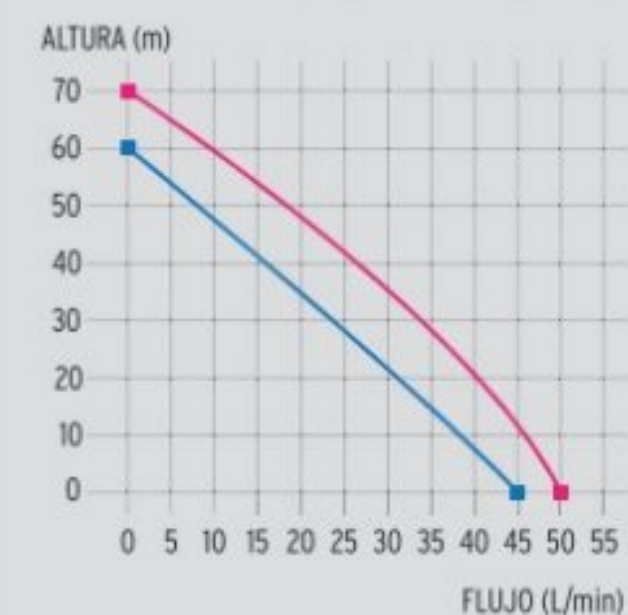

Todas las bombas cumplen la norma NOM-003-SCFI



Bomba para agua limpia, tipo bala

- Uso industrial y agrícola
- Cuerpo de acero inoxidable
- Profundidad de inmersión máxima: **80 m**
- Tensión: 110 V
- Frecuencia: 60 Hz
- Velocidad: 3,450 rpm



Motor con bobinas de **COBRE**

2x Mayor durabilidad que las de aluminio



Incluyen caja de control de encendido

NUEVOS

Capacitor para mayor potencia al arranque

Rodamiento metálico



CURVA DE RENDIMIENTO

Para una mejor selección de acuerdo a sus necesidades compare el rendimiento entre **Altura** y **Flujo** que brinda cada uno de los modelos

Flujo (L/min)	BOS-2LM (m)	BOS-1-1/2LM (m)	BOS-1LM (m)	BOS-3/4LM2 (m)	BOS-1/2LM2 (m)
0	80	60	40	35	30
50	75	55	35	30	25
100	65	45	25	20	15
150	45	25	10	5	0

FUNCIONAMIENTO

Flujo de agua con mayor presión

Para pozos, manantiales o sistemas de riego. Ideales para espacios estrechos

- BOS-2LM
- BOS-1-1/2LM
- BOS-1LM
- BOS-3/4LM2
- BOS-1/2LM2

Código:	12627	12626	12625	16934	16933
Clave:	BOS-2LM	BOS-1-1/2LM	BOS-1LM	BOS-3/4LM2	BOS-1/2LM2
Consumo:	20 A	15.5 A	12 A	8.5 A	6 A
Altura máxima:	80 m	60 m	40 m	40 m	30 m
Flujo máximo:	160 L/min	160 L/min	160 L/min	120 L/min	120 L/min
Ø Salida:	1 1/2"	1 1/2"	1 1/2"	1 1/4"	1 1/4"
Ø Partículas:	2.5 mm	2.5 mm	2.5 mm	2 mm	2 mm
Ciclo de trabajo:	50 min. de trabajo x 20 min. de descanso. Máximo diario 6 horas				
Dimensiones:	A 94 x D 9 cm	A 82 x D 9 cm	A 71 x D 9 cm	A 66 x D 9 cm	A 62 x D 9 cm
Peso:	17 kg	14 kg	12 kg	10 kg	9 kg
Precio de lista:					
Caja:	1	1	1	1	1

Bombas sumergibles para agua limpia, plásticas

- Ø Salida: 1", 1 1/4", 1 3/8" y 1 13/16"
- Tensión / Frecuencia: 127 V / 60 Hz
- Velocidad: 2,850 rpm

Motor con bobinas de **COBRE**

2x Mayor durabilidad que las de aluminio

Capacitor para mayor potencia al arranque

Rodamiento metálico

Cumplen la norma NOM-003-SCFI



Conector para manguera de descarga

Base de succión con paso de partículas*

Incluyen flotador para detectar bajo nivel de agua

CURVA DE RENDIMIENTO

Para una mejor selección de acuerdo a sus necesidades compare el rendimiento entre **Altura** y **Flujo** que brinda cada uno de los modelos

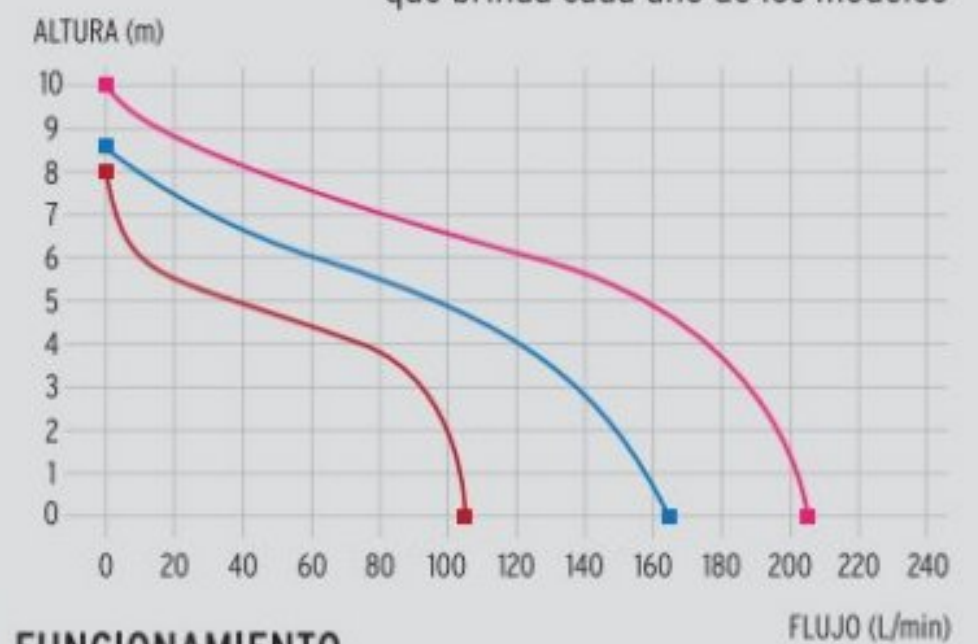

FUNCIONAMIENTO

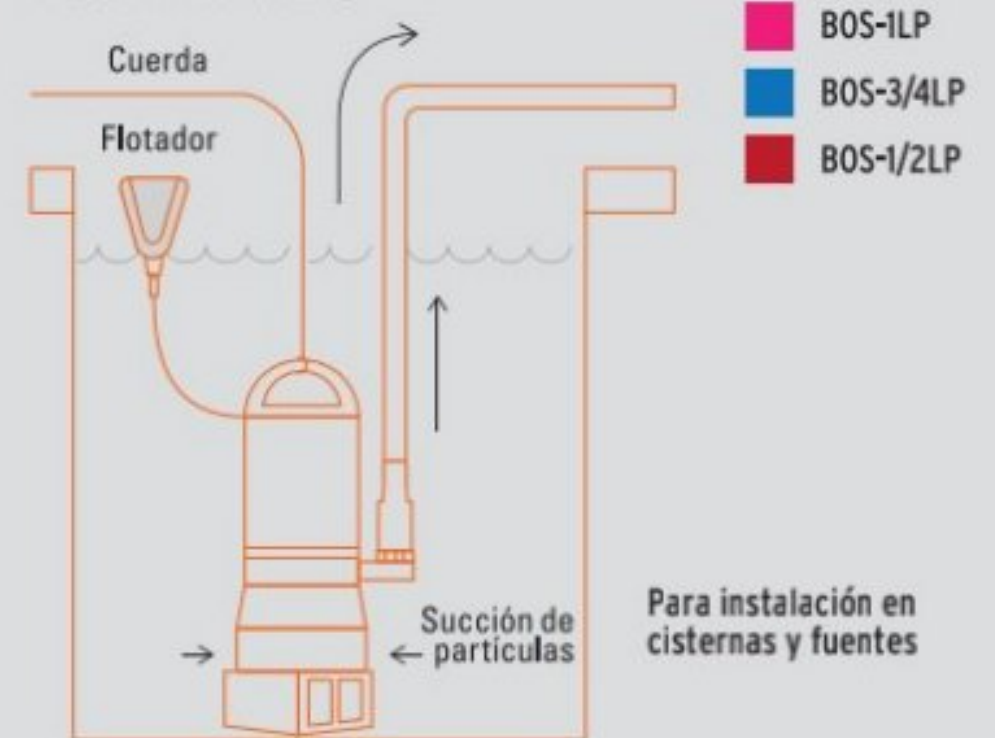

Código:	12602	12600	12601
Clave:	BOS-1LP	BOS-3/4LP	BOS-1/2LP
Potencia:	1 HP	3/4 HP	1/2 HP
Consumo:	6 A	4 A	2.8 A
Altura máxima:	10 m	8.5 m	8 m
Flujo máximo:	208 L/min	167 L/min	108 L/min
Profundidad de inmersión máx.:	8 m	7 m	5 m
Cable de alimentación:	11 m	10 m	8 m
Ø Partículas*:	5 mm	5 mm	5 mm
Ciclo de trabajo:	50 min. de trabajo x 20 min. de descanso. Máximo diario 6 horas		
Dimensiones:	A 32 x D 16 cm	A 30 x D 16 cm	A 30 x D 16 cm
Peso:	4.9 kg	4 kg	3.7 kg
Precio de lista:			
Caja / Master:	1 / 4	1 / 4	1 / 4

Bombas sumergibles para agua sucia, cuerpo de acero inoxidable, uso rudo

- Ø Salida: 1", 1 1/4" y 1 1/2"
- Tensión / Frecuencia: 127 V / 60 Hz
- Velocidad: 3,450 rpm

Motor con bobinas de COBRE

2x Mayor durabilidad que las de aluminio

Capacitor para mayor potencia al arranque

Rodamiento metálico



Incluyen flotador para detectar bajo nivel de agua

Conector para manguera de descarga

Base de succión*

Código:	12608	12607
Clave:	BOS-1-1/2SM	BOS-1SM
Potencia:	1 1/2 HP	1 HP
Consumo:	7 A	6 A
Altura máxima:	10 m	8 m
Flujo máximo:	283 L/min	217 L/min
Profundidad de inmersión máxima:	7 m	7 m
Cable de alimentación:	10 m	10 m
Ciclo de trabajo:	50 min. de trabajo x 20 min. de descanso. Máximo diario 6 horas	
Ø Partículas*:	34 mm	34 mm
Dimensiones:	A 37 x D 16 cm	A 35 x D 16 cm
Peso:	7 kg	6 kg
Precio de lista:		
Caja / Master:	1 / 4	1 / 4

CURVA DE RENDIMIENTO

Para una mejor selección de acuerdo a sus necesidades compare el rendimiento entre **Altura** y **Flujo** que brinda cada uno de los modelos

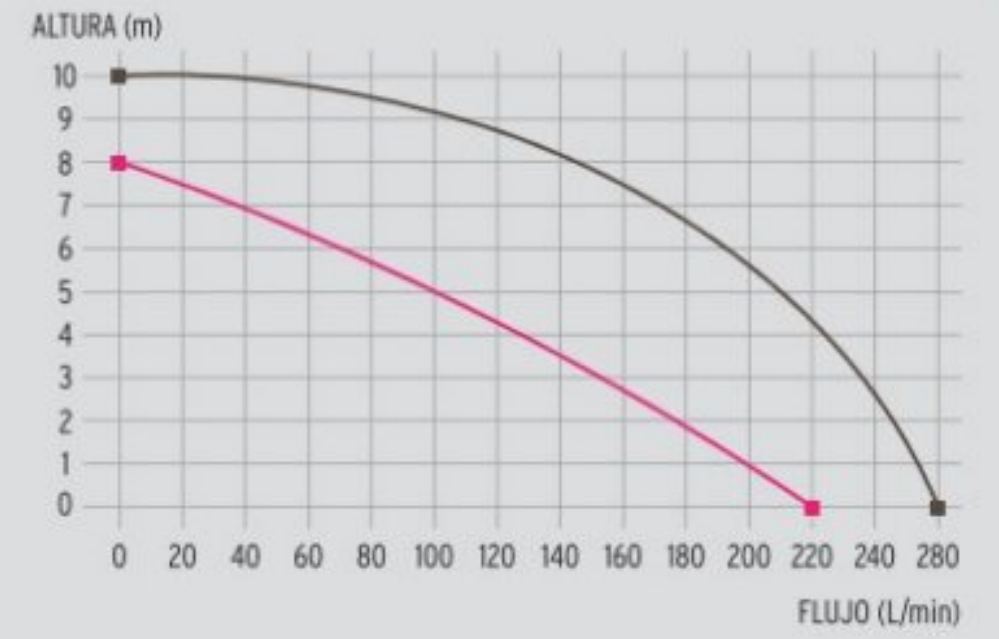

FUNCIONAMIENTO

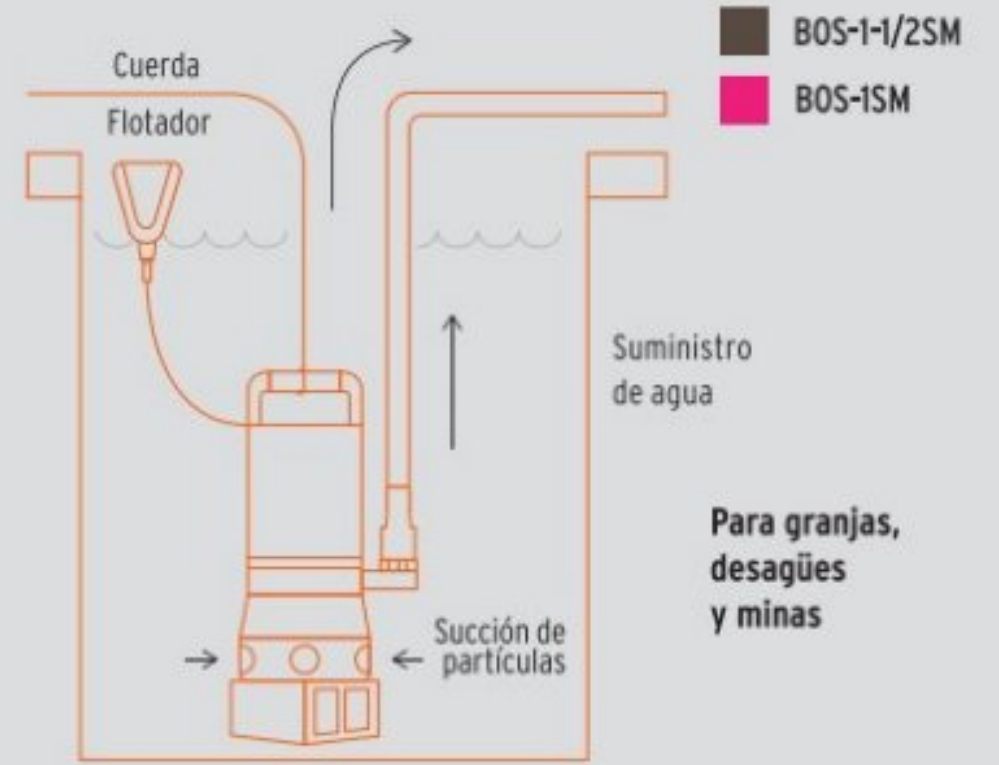

Bombas sumergibles para agua sucia, plásticas

- Ø Salida: 1", 1 1/4", 1 3/8" y 1 13/16"
- Tensión / Frecuencia: 127 V / 60 Hz
- Velocidad: 2,850 rpm

Motor con bobinas de COBRE

2x Mayor durabilidad que las de aluminio

Capacitor para mayor potencia al arranque

Rodamiento metálico



Incluyen flotador para detectar bajo nivel de agua

Conector para manguera de descarga

Base de succión*

Código:	12604	12603
Clave:	BOS-1-1/2SP	BOS-1SP
Potencia:	1 1/2 HP	1 HP
Consumo:	7 A	6 A
Altura máxima:	9 m	8.5 m
Flujo máximo:	233 L/min	217 L/min
Profundidad de inmersión máxima:	5 m	5 m
Cable de alimentación:	8 m	8 m
Ciclo de trabajo:	50 min. de trabajo x 20 min. de descanso. Máximo diario 6 horas	
Ø Partículas*:	34 mm	34 mm
Dimensiones:	A 35 x D 16 cm	A 35 x D 16 cm
Peso:	6 kg	5 kg
Precio de lista:		
Caja / Master:	1 / 4	1 / 4

CURVA DE RENDIMIENTO

Para una mejor selección de acuerdo a sus necesidades compare el rendimiento entre **Altura** y **Flujo** que brinda cada uno de los modelos

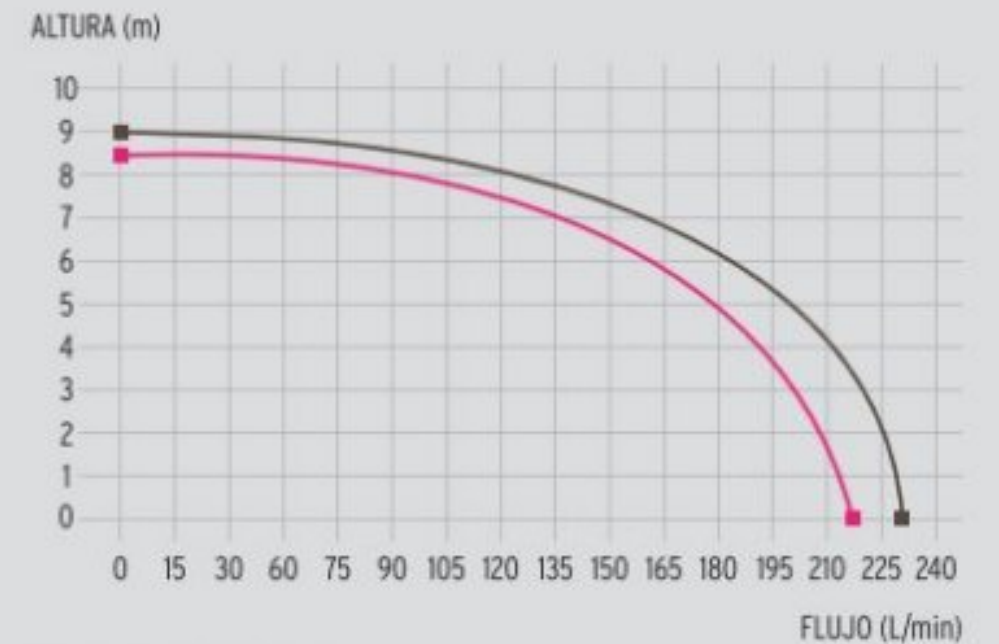

FUNCIONAMIENTO

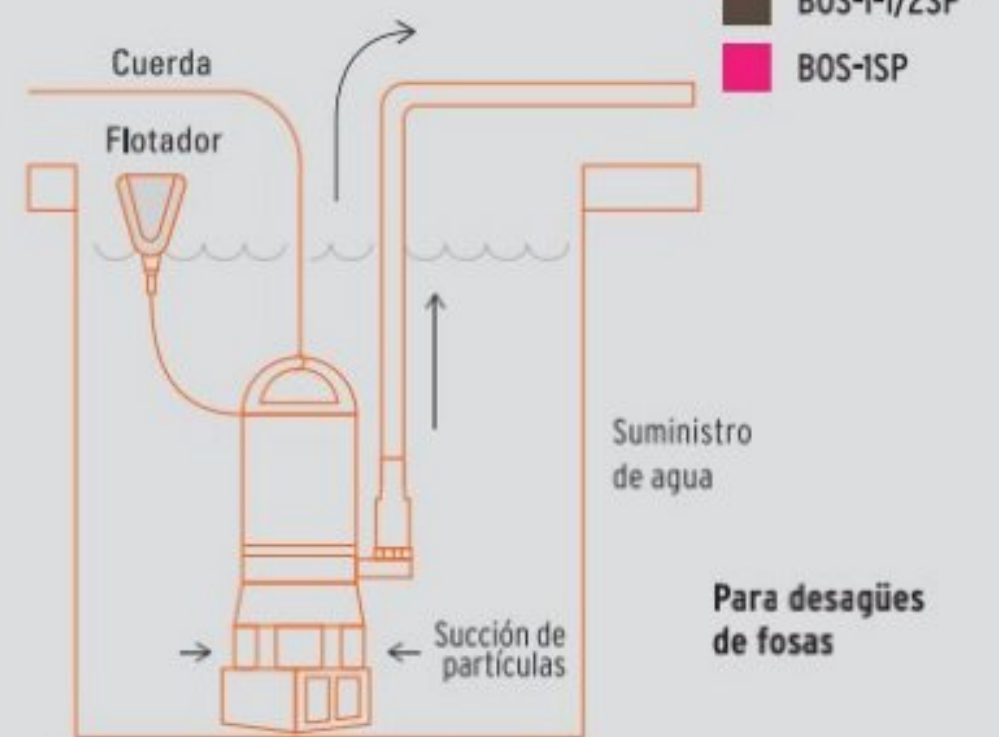

Todas las bombas cumplen la norma NOM-003-SCFI



Bomba presurizadora con control electrónico automático

- Uso doméstico
- Interruptor que protege la bomba contra daños causados por el funcionamiento en seco
- Incrementa la presión de agua al detectar presencia de flujo
- **Profundidad máxima de succión: 8 m**
- Tensión / Frecuencia: 127 V / 60 Hz



Bombas presurizadoras

- Uso doméstico
- Compactas y silenciosas
- Incrementan la presión de agua al detectar presencia de flujo
- **Bajo consumo de energía**
- Tensión / Frecuencia: 127 V / 60 Hz
- **PRES-1/3: con presión ajustable a 9, 11 y 12 m**



Código:	19397	14637	14635
Clave:	■ PRES-1	■ PRE-1/3	■ PRE-1/6
Consumo:	6.6 A	2.3 A	1.1 A
Flujo máximo:	53 L/min	60 L/min	25 L/min
Altura máxima:	38 m	12 m	9 m
Velocidad:	3,450 rpm	3,600 rpm	3,600 rpm
Presión mínima de entrada:	No requerido	0.72 psi	0.72 psi
Presión máxima:	54 psi	17 psi	15 psi
Ø Entrada / salida:	1" NPT	3/4" NPT	1/2" NPT
Tomas simultáneas de agua:		3	2
Servicios:	4 Tomas simultáneas de agua	Ideal para 2 Servicios	Ideal para 1 Servicio
Ciclo de trabajo:	50 min. de trabajo x 20 min. de descanso. Máximo diario 6 horas	50 min. de trabajo x 20 min. de descanso. Máximo diario 6 horas	50 min. de trabajo x 20 min. de descanso. Máximo diario 6 horas
Dimensiones:	B 25 x A 36 x F 34 cm	B 16 x A 32 x F 17 cm	B 14 x A 23 x F 11 cm
Peso:	11 kg	5 kg	3 kg
Precio de lista:			
Caja / Master:	1 / 2	1 / 4	1 / 8

FUNCIONAMIENTO

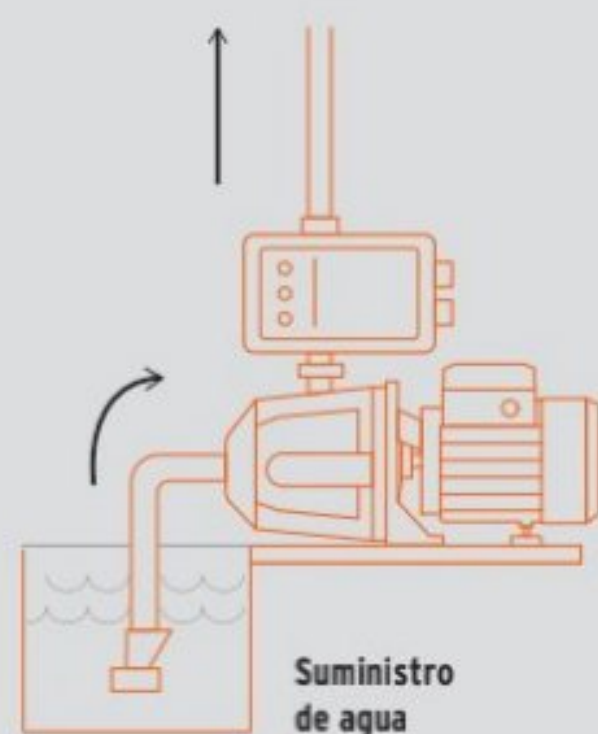

Se activan para mantener la presión de agua constante siempre que hay una llave abierta

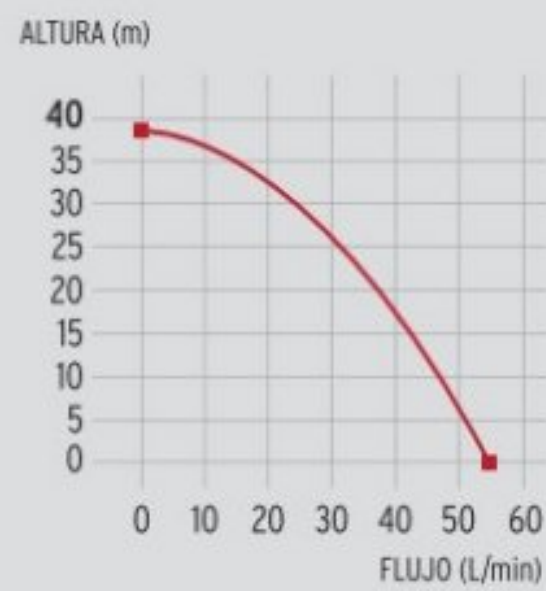

■ PRES-1

CURVA DE RENDIMIENTO

Para una mejor selección de acuerdo a sus necesidades compare el rendimiento entre **Altura** y **Flujo** que brinda cada uno de los modelos

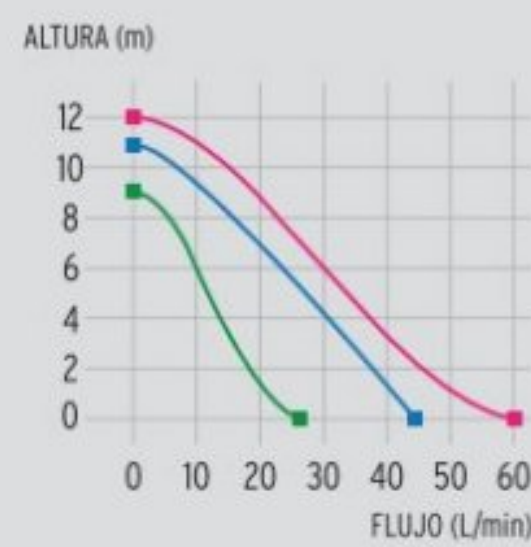
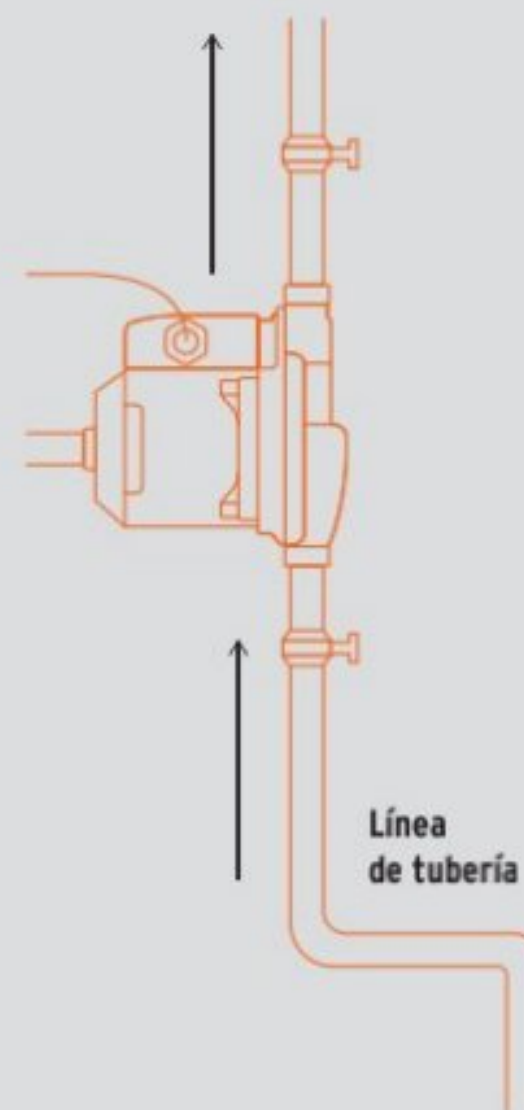

PRE-1/3
■ Presión ajustable a 9 m
■ Presión ajustable a 11 m
■ Presión ajustable a 12 m

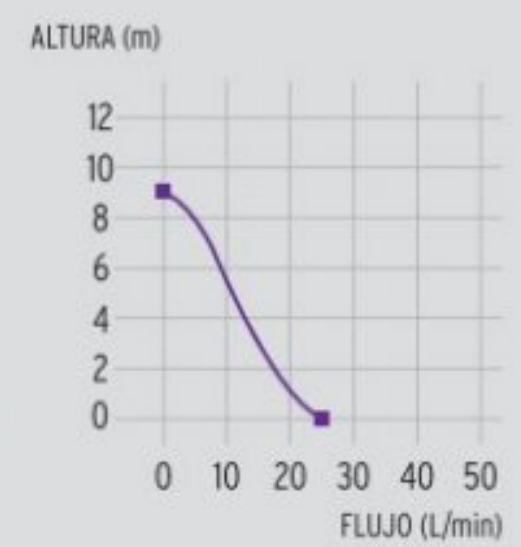

■ PRE-1/6

Bomba hidroneumática 1 HP, uso residencial e industrial, 100 L

NUEVO

- Sistema de paro automático
- Tomas de agua simultáneas: 9
- Ciclo de trabajo: 50 min. de trabajo x 20 min. de descanso. Máximo diario 6 horas

Motor con bobinas de COBRE
2x Mayor durabilidad que las de aluminio

ESPECIFICACIONES

- Altura máxima: 35 m
- Flujo máximo: 63 L/min
- Profundidad máxima: 9 m
- Tensión: 127 V
- Frecuencia: 60 Hz
- Velocidad: 3,400 rpm
- Ø Entrada / salida: 1" NPT
- Dimensiones: 55 x 120 x 45 cm
- Consumo: 9.5 A
- Peso: 27 kg

Bomba tipo "Jet" con cabezal de **acero inoxidable**, resistente a la corrosión. Ideal para sistemas de purificación de agua



- Capacitor para mayor potencia al arranque
- Rodamiento metálico
- Impulsor de latón



CÓDIGO	CLAVE	PRECIO DE LISTA
12255	HIDR-1X100	

CAJA 1

CURVA DE RENDIMIENTO DE EQUIPOS HIDRONEUMÁTICOS

Para una mejor selección de acuerdo a sus necesidades compare el rendimiento entre **Altura** y **Flujo** que brinda cada uno de los modelos

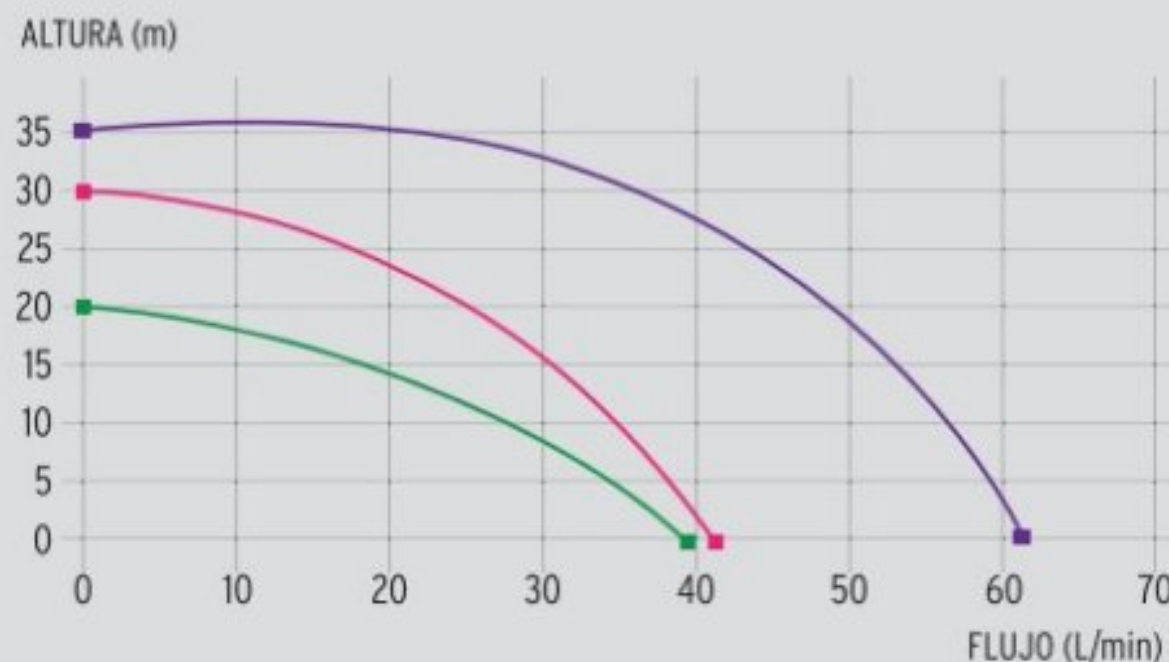

FUNCIONAMIENTO

Incrementa la presión del agua y la mantiene constante

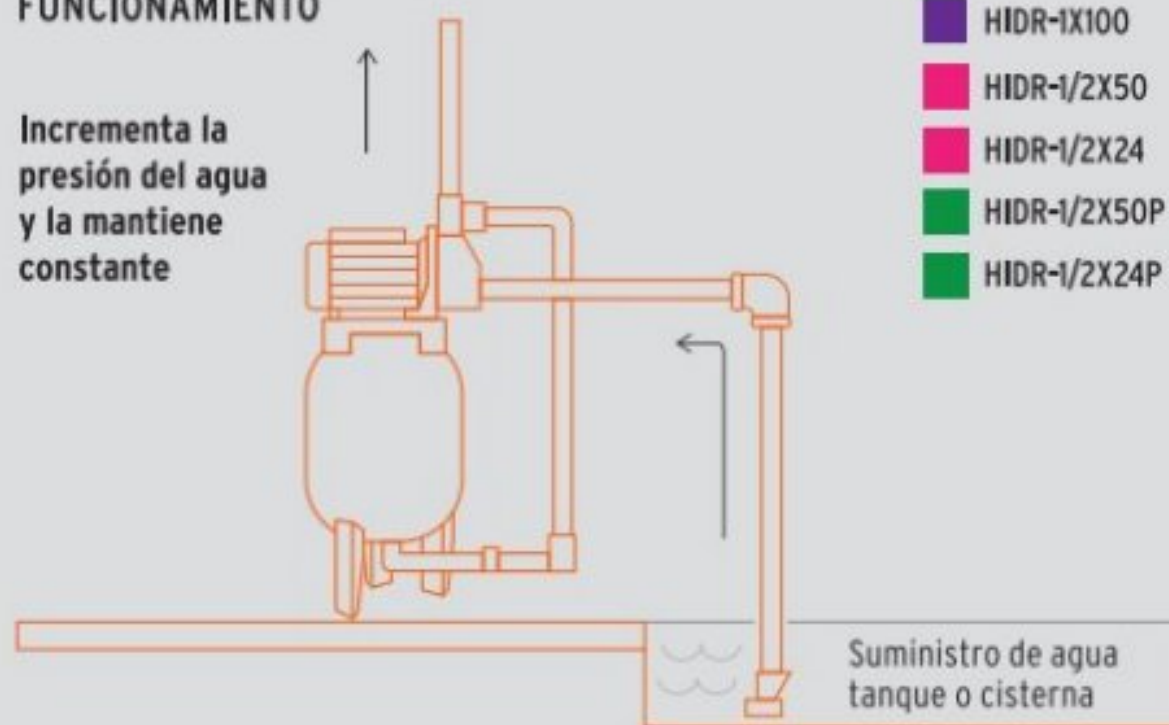

Bombas hidroneumáticas 1/2 HP, uso doméstico TRUPER

- Tensión / Frecuencia: 127 V / 60 Hz
- Ø Entrada / salida: 1" NPT

NUEVO

- Capacitor para mayor potencia al arranque
- Impulsor de latón
- Rodamiento metálico

Bomba tipo "jet" con cabezal de **acero inoxidable**, resistente a la corrosión. Ideal para sistemas de purificación de agua



50 L



24 L

Código:	12254	10077
Clave:	HIDR-1/2X50	HIDR-1/2X24
Consumo:	6.5 A	6.5 A
Embobinado de motor:	Cobre 2x Mayor durabilidad que las de aluminio	
Tomas de agua simultáneas:	6	4
Altura máxima:	28 m	
Flujo máximo:	43 L/min	
Profundidad máxima:	9 m	
Velocidad:	3,400 rpm	
Ciclo de trabajo:	50 min. de trabajo x 20 min. de descanso. Máximo diario 6 horas	
Dimensiones:	B 65 x A 77 x D 39 cm	B 57 x A 65 x D 27 cm
Peso:	19 kg	12 kg
Precio de lista:		
Caja:	1	1

Bombas hidroneumáticas 1/2 HP, uso doméstico, Pretul

NUEVO

Bomba periférica



50 L



24 L

Código:	20184	20183
Clave:	HIDR-1/2X50P	HIDR-1/2X24P
Consumo:	3.5 A	3.5 A
Embobinado de motor:	Aluminio	
Tomas de agua simultáneas:	6	4
Altura máxima:	20 m	
Flujo máximo:	40 L/min	
Profundidad máxima:	8 m	
Velocidad:	3,450 rpm	
Ciclo de trabajo:	30 min. de trabajo x 20 min. de descanso. Máximo diario 6 horas	
Dimensiones:	B 63 x A 61 x D 38 cm	B 52 x A 50 x D 28 cm
Peso:	14 kg	10 kg
Precio de lista:		
Caja:	1	1

Todos nuestros productos cuentan con garantía / Las cantidades de empaques (cajas o atados) y master, pueden cambiar y serán ajustados en el sistema de captura de pedidos

Motobombas de combustión TRUPER

NUEVOS

- Autocebantes
- Sensor de nivel bajo de aceite
- Máxima profundidad de succión: 5 m
- Bastidor de uso rudo
- Carcasa de aluminio
- Impulsor de hierro

Precaución: antes de arrancar, agregar aceite de 4 tiempos en el depósito de aceite

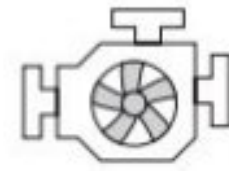

Motor OHV a 4 tiempos de alto desempeño. No requiere mezcla de aceite y gasolina

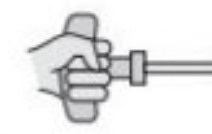

Arranque manual (cuerda retráctil)

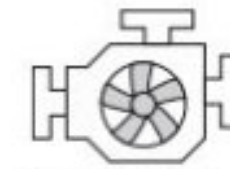

MOTB-1: Motor a 2 tiempos de alto desempeño enfriado por aire. MEZCLA 50:1

Para agua limpia

1 AÑO GARANTÍA



Ø Entrada / Salida	4" (100 mm)	3" (75 mm)	2" (50 mm)	1" (25 mm)
Código:	17118	17117	17116	101110
Clave:	MOTB-4	MOTB-3	MOTB-2	MOTB-1
Potencia:	9 HP	7 HP	7 HP	1 1/2 HP
Flujo máximo:	1,500 L/min	900 L/min	500 L/min	100 L/min
Altura máx. de bombeo:	25 m	25 m	25 m	20 m
Duración tanque con 100% de carga:	2 h	1.5 h	1.66 h	1 h
Capacidad tanque:	5.2 L	2.6 L	2.3 L	1.3 L
Velocidad sin carga:	3,650 - 3,700 rpm	3,650 - 3,700 rpm	3,650 - 3,700 rpm	6,500 rpm
Cilindrada del motor:	270 cc	212 cc	212 cc	42 cc
Motor:	4 Tiempos	4 Tiempos	4 Tiempos	2 Tiempos
Dimensiones:	B 44 x A 51 x F 62 cm	B 39 x A 43 x F 50 cm	B 39 x A 41 x F 48 cm	B 28 x A 33 x F 39 cm
Peso:	40 kg	25 kg	24 kg	8 kg
Precio de lista:				
Caja:	1	1	1	1

Motobombas de combustión, Pretul

NUEVOS

- Autocebantes
- Sensor de nivel bajo de aceite
- Altura máxima de bombeo: 25 m
- Máxima profundidad de succión: 5 m
- Carcasa de aluminio
- Impulsor de hierro

Precaución: antes de arrancar, agregar aceite de 4 tiempos en el depósito de aceite

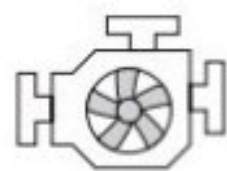

Motor OHV a 4 tiempos de alto desempeño. No requiere mezcla de aceite y gasolina

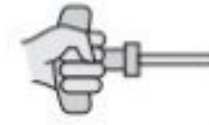

Arranque manual (cuerda retráctil)

Para agua limpia

1 AÑO GARANTÍA



Ø Entrada / Salida	3" (75 mm)	2" (50 mm)
Código:	26063	28029
Clave:	MOTB-3P	MOTB-2P
Potencia:	6 1/2 HP	6 1/2 HP
Flujo máximo:	900 L/min	500 L/min
Duración tanque con 100% de carga:	2.2 h	1.39 h
Capacidad tanque:	3.4 L	3.2 L
Velocidad sin carga:	3,650 - 3,700 rpm	3,650 - 3,700 rpm
Cilindrada del motor:	212 cc	212 cc
Dimensiones:	B 50 x A 44 x F 38 cm	B 47 x A 40 x F 37 cm
Peso:	22 kg	20 kg
Precio de lista:		
Caja:	1	1

CURVA DE RENDIMIENTO

Para una mejor selección de acuerdo a sus necesidades compare el rendimiento entre **Altura** y **Flujo** que brinda cada uno de los modelos

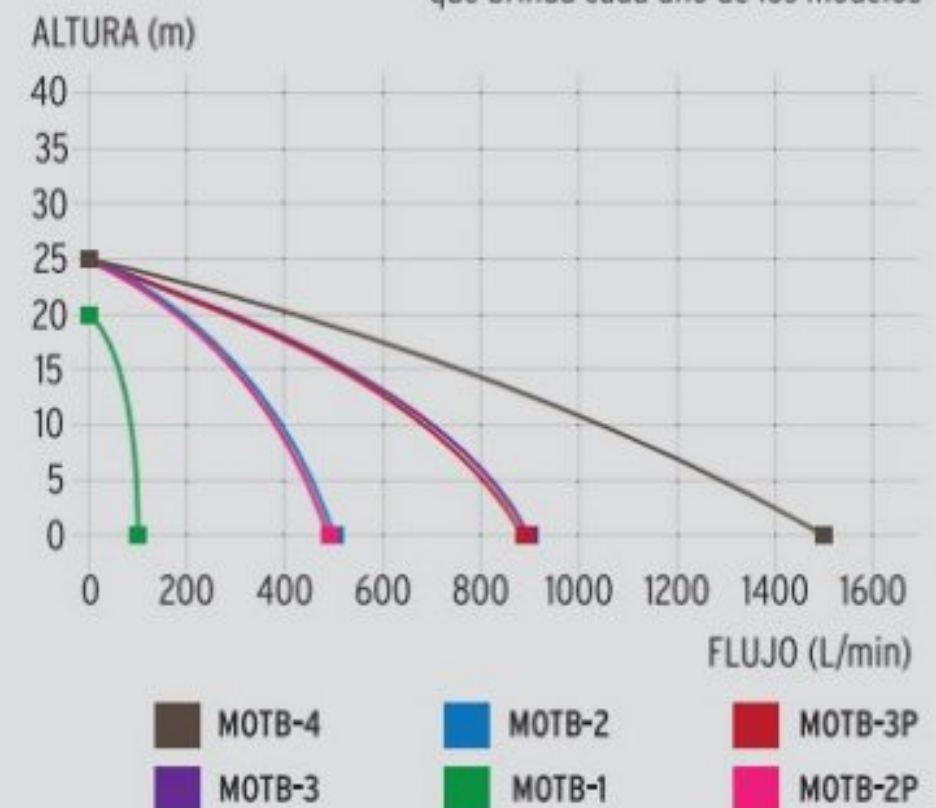

FUNCIONAMIENTO

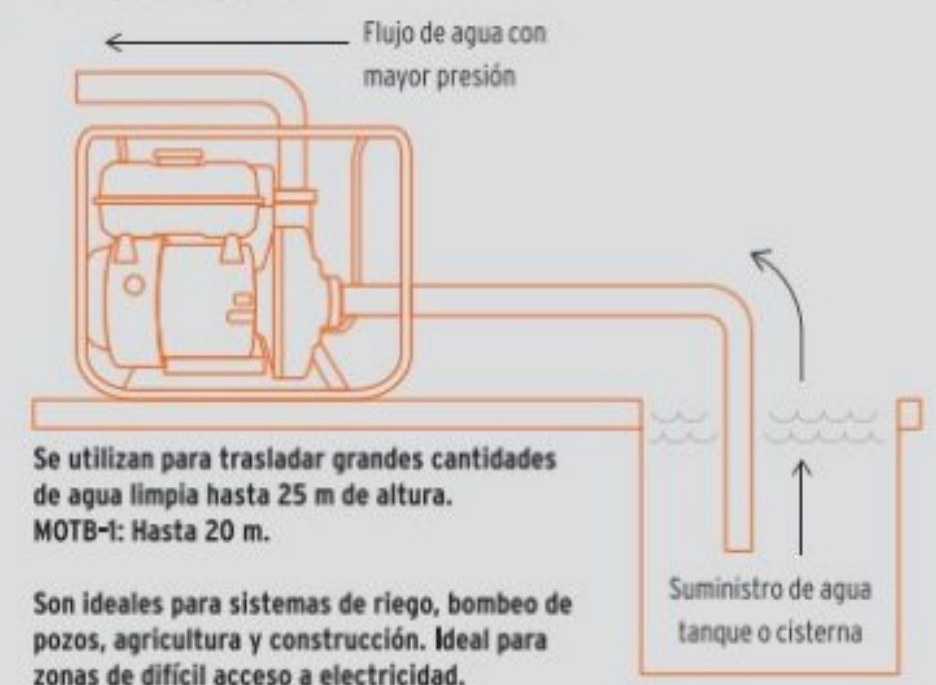

Mangueras planas de descarga para motobombas

- Presión máxima de trabajo: **58 psi**
- Espesor de pared: **1.7 mm**
- Ideales para la descarga de agua limpia en aplicaciones industriales, agrícolas, de riego y construcción de servicio ligero
- Se enrolla fácilmente
- **No incluyen conexiones**

Conducción de **grandes flujos**

Manguera plana para **mayor flexibilidad y fácil almacenamiento**



Resistentes a rayos UV



PVC de alta resistencia con refuerzo de poliéster



Compatibles con motobombas de combustión Truper y Pretul

Precio por rollo



CÓDIGO	CLAVE	LARGO	DIÁMETRO	PESO X METRO	PRECIO DE LISTA
100862	M25D	50 m	2" (50 mm)	350 g	
100864	M210D	100 m	2" (50 mm)	350 g	
100865	M35D	50 m	3" (75 mm)	580 g	
100866	M310D	100 m	3" (75 mm)	580 g	
100867	M45D	50 m	4" (100 mm)	760 g	

ROLLO 1

NUEVOS

Metro de manguera rígida de succión para motobombas

- Largo: **30 m**
- Presión máxima de trabajo: **85 psi**
- Ideales para extracción de agua en el sector agrícola e industrial
- Fácil instalación
- **No incluyen conexiones**

Conducción de **grandes flujos**

Precio por metro en rollo de 30 m

REF. PRECIO POR ROLLO CLAVE P. DE LISTA

- M23S
- M33S
- M43S

PVC de alta resistencia a la intemperie



Compatibles con motobombas de combustión Truper y Pretul

HECHO EN MÉXICO



CÓDIGO	CLAVE	DIÁMETRO	ESP. PARED	PESO X METRO	PRECIO DE LISTA
100959	M23S	2"	4.2 mm	0.9 kg	
101040	M33S	3"	5 mm	1.6 kg	
101041	M43S	4"	5.5 mm	2.5 kg	

ROLLO 1

Refacciones para bombas

Bombas

B

Refacciones para bombas periféricas



NUEVOS

IMAGEN	CÓDIGO	CLAVE	DESCRIPCIÓN	PARA	CAJA	MASTER	PRECIO DE LISTA
	101726	TORD-BOAP	Kit de tornillo de purga y empaque	BOAP-1 BOAP-3/4 BOAP-1/2	6	402	
	101715	TORP-BOAPCJ	Kit de tornillo de drenaje y empaque	BOAP-1 BOAP-3/4 BOAP-1/2	6	684	

Refacciones para bombas eléctricas, sumergibles



NUEVOS

IMAGEN	CÓDIGO	CLAVE	DESCRIPCIÓN	PARA	CAJA	MASTER	PRECIO DE LISTA
	101948	CONE-BOSP	Kit de conector y empaque para bombas plásticas	BOS-1LP BOS-3/4LP BOS-1/2LP BOS-1SP BOS-1-1/2SP	6	60	

Refacciones para equipos hidroneumáticos



NUEVOS

IMAGEN	CÓDIGO	CLAVE	DESCRIPCIÓN	PARA	CAJA	MASTER	PRECIO DE LISTA
	101712	MANO-HIDR	Manómetro para equipos hidroneumáticos	HIDR-1-1X100 HIDR-1/2X50 HIDR-1/2X50P HIDR-1/2X24 HIDR-1/2X24P	6	30	
	101713	MAN-HIDR25	Manguera para equipos hidroneumáticos de 24 L y 50 L	HIDR-1/2X50 HIDR-1/2X24	6	12	
	101714	MAN-HIDR1015	Manguera para equipos hidroneumáticos de 100 L	HIDR-1-1/2X150 HIDR-1X100	6	12	

Refacciones para motobombas



NUEVOS

IMAGEN	CÓDIGO	CLAVE	DESCRIPCIÓN	PARA	CAJA	MASTER	PRECIO DE LISTA
	101821	CB-MOTB-1	Carburador para motobomba, salida 1"	MOTB-1	6	36	
	101890	CB-GRUPO1	Carburador para motobombas Truper, salida 2" y 3"	MOTB-2 MOTB-3	6	36	
	101891	CB-GRUPO2	Carburador para motobombas Pretul, salida 2" y 3"	MOTB-2P MOTB-3P	6	36	
	101879	CB-MOTB-4	Carburador para motobomba, salida 4"	MOTB-4	6	36	

Refacciones para motobombas



NUEVOS

IMAGEN	CÓDIGO	CLAVE	DESCRIPCIÓN	PARA	CAJA	MASTER	PRECIO DE LISTA
	101150	CON-MOTO2	Kit de conector de descarga, 2"	MOTB-2 MOTB-2P	6	60	
	101151	CON-MOTO3	Kit de conector de descarga, 3"	MOTB-3 MOTB-3P	6	60	
	101152	CON-MOTO4	Kit de conector de descarga, 4"	MOTB-4	6	60	
	101135	TAPOA-MOTO	Kit de tapón y empaque para contenedor de aceite	MOTB-2 MOTB-3 MOTB-4 MOTB-2P MOTB-3P	6	60	
	101136	BUJI-MOTO	Bujía	MOTB-2 MOTB-3 MOTB-4 MOTB-2P MOTB-3P	6	60	
	101137	BAYO-MOTO	Kit de bayoneta y empaque, salida 2" y 3"	MOTB-2 MOTB-3 MOTB-2P MOTB-3P	6	60	
	101778	BAYO-MOTB-4	Kit de bayoneta y empaque, salida 4"	MOTB-4	6	60	
	101138	TAPOG-MOTO	Tapón de gasolina	MOTB-2 MOTB-3 MOTB-4 MOTB-2P MOTB-3P	6	60	
	101139	FILG-MOTO	Filtro de gasolina	MOTB-2 MOTB-3 MOTB-4 MOTB-2P MOTB-3P	5	50	

Todos nuestros productos cuentan con garantía / Las cantidades de empaques (cajas o atados) y master, pueden cambiar y serán ajustados en el sistema de captura de pedidos

Fresas para ruteadora

Ruteadoras disponibles en pág. 176



Espiga 1/4"



Cuchillas de carburo de tungsteno



Cuerpo de acero al cromo

Juego de 6 fresas para ruteadora

CONTENIDO

- 3 Fresas rectas 2 filos 1/4" x 3/4", 1/4" x 1" y 1/2" x 1"
- Fresa rebajadora con balinera 1 1/4" x 1/2"
- Fresa redondeadora con balinera 1 1/4" x 5/8"
- Fresa doble romana con balinera 1 3/8" x 7/8"
- Llave bristol



CÓDIGO

11359

CLAVE

JBROU-6

PRECIO DE LISTA

CAJA 2 / MASTER 8

Fresa cola de pato

CÓDIGO	CLAVE	Ø CORTE	LARGO CORTE	PRECIO DE LISTA
11475	BROU-CPI/2	1/2" (13 mm)	12 mm	

CAJA 3 / MASTER 24



Fresas corte en "V"

CÓDIGO	CLAVE	Ø CORTE	LARGO CORTE	PRECIO DE LISTA
11465	BROU-V3/8	3/8" (10 mm)	13 mm	
11466	BROU-V1/2	1/2" (13 mm)	13 mm	
11467	BROU-V7/8	7/8" (22 mm)	18 mm	

CAJA 3 / MASTER 24



Fresas rectas de dos filos

CÓDIGO	CLAVE	Ø CORTE	LARGO CORTE	PRECIO DE LISTA
11452	BROU-R2-1/4M	1/4" (6 mm)	20 mm	
11453	BROU-R2-1/4L	1/4" (6 mm)	25 mm	
11454	BROU-R2-5/16	5/16" (8 mm)	25 mm	
11455	BROU-R2-3/8	3/8" (10 mm)	25 mm	
11456	BROU-R2-1/2	1/2" (13 mm)	25 mm	
11457	BROU-R2-5/8	5/8" (16 mm)	20 mm	
11459	BROU-R2-3/4	3/4" (19 mm)	20 mm	

CAJA 3 / MASTER 24



Fresa corte recto con balinera

CÓDIGO	CLAVE	Ø CORTE	LARGO CORTE	PRECIO DE LISTA
11444	BROU-RB1/2X	1/2" (13 mm)	13 mm	

CAJA 3 / MASTER 24



Guía de balinera que facilita el recorrido en bordes



Fresas media caña

CÓDIGO	CLAVE	Ø CORTE	LARGO CORTE	PRECIO DE LISTA
11460	BROU-MC1/4	1/4" (6 mm)	10 mm	
11461	BROU-MC3/8	3/8" (10 mm)	10 mm	
11462	BROU-MC1/2	1/2" (13 mm)	10 mm	
11463	BROU-MC3/4	3/4" (19 mm)	13 mm	

CAJA 3 / MASTER 24



Fresa media caña con balinera

CÓDIGO	CLAVE	Ø CORTE	LARGO CORTE	PRECIO DE LISTA
11464	BROU-MC1/2X	1/2" (13 mm)	10 mm	

CAJA 3 / MASTER 24



Guía de balinera que facilita el recorrido en bordes



Fresa chaflán con balinera

CÓDIGO	CLAVE	Ø CORTE	LARGO CORTE	PRECIO DE LISTA
11468	BROU-CHI-1/4X	1 1/4" (32 mm)	15 mm	

CAJA 3 / MASTER 24



Guía de balinera que facilita el recorrido en bordes



Fresa rebajadora con balinera

CÓDIGO	CLAVE	Ø CORTE	LARGO CORTE	PRECIO DE LISTA
11477	BROU-RB1-1/4X	1 1/4" (32 mm)	13 mm	

CAJA 3 / MASTER 24



Guía de balinera que facilita el recorrido en bordes



Fresa doble romana con balinera

CÓDIGO	CLAVE	Ø CORTE	LARGO CORTE	PRECIO DE LISTA
11481	BROU-DR1-3/8X	1 3/8" (35 mm)	22 mm	

CAJA 3 / MASTER 24



Guía de balinera que facilita el recorrido en bordes



Fresa cuarto bocel con balinera

CÓDIGO	CLAVE	Ø CORTE	LARGO CORTE	PRECIO DE LISTA
11485	BROU-BC1-1/8X	1 1/8" (29 mm)	14 mm	

CAJA 3 / MASTER 24



Guía de balinera que facilita el recorrido en bordes



Fresas redondeadoras de moldura con balinera



CÓDIGO	CLAVE	Ø CORTE	LARGO CORTE	PRECIO DE LISTA
11472	BROU-RM1X	1" (25 mm)	14 mm	
11473	BROU-RM1-1/4X	1 1/4" (32 mm)	17 mm	
11474	BROU-RM1-1/2X	1 1/2" (38 mm)	19 mm	

CAJA 3 / MASTER 24



Guía de balinera que facilita el recorrido en bordes



Fresas redondeadoras con balinera



CÓDIGO	CLAVE	Ø CORTE	LARGO CORTE	PRECIO DE LISTA
11469	BROU-RD1X	1" (25 mm)	14 mm	
11470	BROU-RD1-1/4X	1 1/4" (32 mm)	17 mm	
11471	BROU-RD1-1/2X	1 1/2" (38 mm)	19 mm	

CAJA 3 / MASTER 24



Guía de balinera que facilita el recorrido en bordes



Fresas pecho paloma con balinera



CÓDIGO	CLAVE	Ø CORTE	LARGO CORTE	PRECIO DE LISTA
11479	BROU-PP1-1/8X	1 1/8" (29 mm)	13 mm	
11480	BROU-PP1-3/8X	1 3/8" (35 mm)	18 mm	

CAJA 3 / MASTER 24



Guía de balinera que facilita el recorrido en bordes



Fresa clásica con balinera



CÓDIGO	CLAVE	Ø CORTE	LARGO CORTE	PRECIO DE LISTA
11482	BROU-C1-3/8X	1 3/8" (35 mm)	18 mm	

CAJA 3 / MASTER 24



Guía de balinera que facilita el recorrido en bordes



Fresa moldura clásica con balinera



CÓDIGO	CLAVE	Ø CORTE	LARGO CORTE	PRECIO DE LISTA
11486	BROU-M1-1/8X	1 1/8" (29 mm)	13 mm	

CAJA 3 / MASTER 24



Guía de balinera que facilita el recorrido en bordes



Fresa española con balinera



CÓDIGO	CLAVE	Ø CORTE	LARGO CORTE	PRECIO DE LISTA
10676	BROU-ESP1-1/4X	1 1/4" (32 mm)	20 mm	

CAJA 3 / MASTER 24



Guía de balinera que facilita el recorrido en bordes



Fresa jewel con balinera



CÓDIGO	CLAVE	Ø CORTE	LARGO CORTE	PRECIO DE LISTA
10674	BROU-J1X	1" (25 mm)	22 mm	

CAJA 3 / MASTER 24



Guía de balinera que facilita el recorrido en bordes



Fresa zafiro con balinera



CÓDIGO	CLAVE	Ø CORTE	LARGO CORTE	PRECIO DE LISTA
10675	BROU-Z1-1/4X	1 1/4" (32 mm)	22 mm	

CAJA 3 / MASTER 24



Guía de balinera que facilita el recorrido en bordes



Fresa escalonada con balinera



CÓDIGO	CLAVE	Ø CORTE	LARGO CORTE	PRECIO DE LISTA
10673	BROU-E1-1/8X	1 1/8" (29 mm)	22 mm	

CAJA 3 / MASTER 24



Guía de balinera que facilita el recorrido en bordes

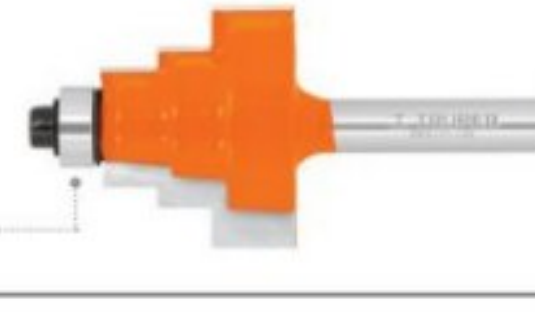

Fresa collarín con balinera



CÓDIGO	CLAVE	Ø CORTE	LARGO CORTE	PRECIO DE LISTA
10677	BROU-CO-7/8X	7/8" (22 mm)	20 mm	

CAJA 3 / MASTER 24



Guía de balinera que facilita el recorrido en bordes



Juegos de machibrador con balinera



Incluyen 2 fresas (macho y hembra)

CÓDIGO	CLAVE	Ø CORTE	LARGO CORTE	PRECIO DE LISTA
10671	BROU-MACH3/4X	3/4" (19 mm)	17 mm	
10672	BROU-MACH7/8X	7/8" (22 mm)	21 mm	

CAJA 3 / MASTER 24



Guía de balinera que facilita el recorrido en bordes



Brocas acero rápido, Turbo Steel



- 30% Mayor vida útil que óxido negro
- Broca nitrurada al vacío que previene la oxidación
- Para materiales más duros

EXCEPTO 11174

Punta **Split Point** autocentráble para perforaciones más rápidas y precisas



Espiga redonda



135°

Espiga P3

BAV-1/4

- Metal
- Madera
- Plástico

CÓDIGO	CLAVE	DIÁM.	PRECIO DE LISTA
--------	-------	-------	-----------------

CÓDIGO	CLAVE	DIÁM.	PRECIO DE LISTA
ESPIGA REDONDA			
LARGO 2" (5 cm)			
11110	BAV-1/16	1/16"	
11112	BAV-5/64	5/64"	
11114	BAV-3/32	3/32"	
LARGO 3" (8 cm)			
11116	BAV-7/64	7/64"	
11118	BAV-1/8	1/8"	
11120	BAV-9/64	9/64"	
11122	BAV-5/32	5/32"	
11124	BAV-11/64	11/64"	
ESPIGA P3			
LARGO 4" (10 cm)			
11126	BAV-3/16	3/16"	
11128	BAV-13/64	13/64"	
11130	BAV-7/32	7/32"	
11132	BAV-15/64	15/64"	
11134	BAV-1/4	1/4"	
11136	BAV-17/64	17/64"	
CAJA 10 / SEMIMASTER 100 / MASTER 1,000			
11138	BAV-9/32	9/32"	
CAJA 10 / SEMIMASTER 100 / MASTER 500			
11140	BAV-19/64	19/64"	
LARGO 5" (13 cm)			
11142	BAV-5/16	5/16"	
11144	BAV-21/64	21/64"	
11146	BAV-11/32	11/32"	
CAJA 5 / SEMIMASTER 50 / MASTER 500			
11148	BAV-23/64	23/64"	
11150	BAV-3/8	3/8"	
ESPIGA REDUCIDO A 3/8"			
11152	BAV-25/64	25/64"	
11154	BAV-13/32	13/32"	
LARGO 6" (15 cm)			
11156	BAV-27/64	27/64"	
CAJA 5 / SEMIMASTER 50 / MASTER 300			
11158	BAV-7/16	7/16"	
11160	BAV-29/64	29/64"	
11162	BAV-15/32	15/32"	
11164	BAV-31/64	31/64"	
11166	BAV-1/2	1/2"	
CAJA 5 / SEMIMASTER 50 / MASTER 200			
ESPIGA REDUCIDO A 1/2"			
LARGO 7" (18 cm)			
11168	BAV-9/16	9/16"	
11170	BAV-5/8	5/8"	
CAJA 1 / SEMIMASTER 10 / MASTER 100			
LARGO 8" (20 cm)			
11172	BAV-3/4	3/4"	
CAJA 1 / SEMIMASTER 10 / MASTER 50			
LARGO 9" (23 cm)			
11174	BAV-7/8	7/8"	
LARGO 10" (25 cm)			
11176	BAV-1	1"	
CAJA 1 / SEMIMASTER 10 / MASTER 20			

Cumplen las normas: DIN-1414-1 y 1414-2

Juego de 29 brocas acero rápido



- Fabricadas en acero M2

Brocas de 1/8" a 1/2"

MEDIDAS

1/16"	7/32"	3/8"
5/64"	15/64"	25/64"
3/32"	1/4"	13/32"
7/64"	17/64"	27/64"
1/8"	9/32"	7/16"
9/64"	19/64"	29/64"
5/32"	5/16"	15/32"
11/64"	21/64"	31/64"
3/16"	11/32"	1/2"
13/64"	23/64"	



135°

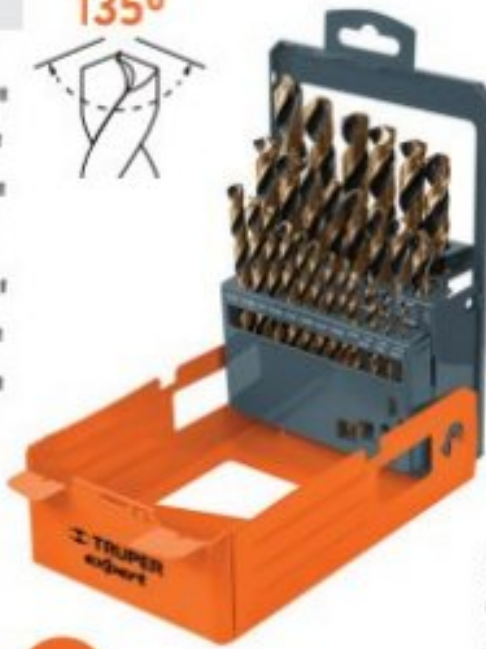

con punta **Split Point** autocentráble para perforaciones más rápidas y precisas

- Metal
- Madera
- Plástico

CÓDIGO	CLAVE	PRECIO DE LISTA
50004	DESP-BAV-29C	

CAJA 1 / MASTER 10

Cumple las normas: DIN-1414-1 y 1414-2

Juego de 13 brocas acero rápido



- Fabricadas en acero M2
- Estuche que permite ver su contenido

135°

NUEVO

Brocas de 1/8" a 5/16"

MEDIDAS

1/16"	11/64"
5/64"	3/16"
3/32"	13/64"
7/64"	7/32"
1/8"	1/4"
9/64"	5/16"
5/32"	



con punta **Split Point** autocentráble para perforaciones más rápidas y precisas

CÓDIGO	CLAVE	PRECIO DE LISTA
11402	JBAV-13	

CAJA 3 / MASTER 36

Cumple las normas: DIN-1414-1 y 1414-2

Juego 10 brocas acero rápido



- Fabricadas en acero M2

NUEVO DISEÑO de estuche que permite ver su contenido



135°

Brocas de 1/8" a 1/4"

MEDIDAS

1/16"	9/64"
5/64"	5/32"
3/32"	11/64"
7/64"	3/16"
1/8"	1/4"



con punta **Split Point** autocentráble para perforaciones más rápidas y precisas

CÓDIGO	CLAVE	PRECIO DE LISTA
11399	JBAV-10	

CAJA 3 / MASTER 36

Cumple las normas: DIN-1414-1 y 1414-2

Juego de 7 brocas acero rápido



- Fabricadas en acero M2
- Estuche que permite ver su contenido

135°

NUEVO

Brocas de 1/8" a 1/4"

MEDIDAS

1/16"	
5/64"	
3/32"	
7/64"	
1/8"	
3/16"	
1/4"	



con punta **Split Point** autocentráble para perforaciones más rápidas y precisas

CÓDIGO	CLAVE	PRECIO DE LISTA
11396	JBAV-7	

CAJA 3 / MASTER 36

Cumple las normas: DIN-1414-1 y 1414-2

Juego de 11 brocas acero rápido y concreto



- 7 Brocas para acero rápido 1/4" y 3/16"
- 4 Brocas para concreto

NUEVO DISEÑO de estuche que permite ver su contenido

Espiga P3



135°



- Concreto
- Ladrillo
- Metal

CÓDIGO	CLAVE	PRECIO DE LISTA
11335	JBAC-11	

CAJA 3 / MASTER 36

Juego de 6 brocas acero rápido y concreto

NUEVO

- 3 Brocas para acero rápido 3/16" y 1/4"
- 3 Brocas para concreto

Espiga P3

Incluye estuche organizador



MEDIDAS	CONCRETO	ACERO RÁPIDO
	3/16" x 4"	1/8"
	1/4" x 4"	3/16"
	3/8" x 5"	1/4"

CÓDIGO	CLAVE	PRECIO DE LISTA
11336	JBAC-6	

CAJA 6 / MASTER 36

Juego de 5 brocas acero rápido

- Fabricadas en acero M2

MEDIDAS
 1/16"
 3/32"
 1/8"
 3/16"
 1/4"

135°

TRUPER expert
 Juego de 5 piezas
 5 pc. Drill bit set

Brocas de 1/8" a 1/4" con punta Split Point autocentrable para perforaciones más rápidas y precisas

Metal
 Madera
 Plástico

Espiga redonda
 Espiga P3

Cumple las normas: DIN-1414-1 y 1414-2

CÓDIGO	CLAVE	PRECIO DE LISTA
11394	JBAV-5	

CAJA 6 / MASTER 36

Juego de 5 brocas acero rápido, Pretul

- Fabricadas en acero M2

MEDIDAS
 1/16"
 3/32"
 1/8"
 3/16"
 1/4"

118°

PRETUL 5 Píezas
 Juego de brocas de alta velocidad
 High speed drill bit set

Metal
 Madera
 Plástico

Punta tradicional
 Metal
 Madera
 Plástico

Cumple las normas: DIN-1414-1 y 1414-2

CÓDIGO	CLAVE	PRECIO DE LISTA
20703	JBAV-5P	

CAJA 6 / MASTER 60

Brocas escalonadas, óxido negro

- Fabricadas en acero M2 de alta velocidad (HSS) de gran resistencia al desgaste
 - Una sola broca realiza perforaciones de diferentes diámetros

118°

Punta Split Point autocentrable con dos filos de corte, para perforaciones más rápidas y precisas

Diámetro marcado en láser de larga duración

Espiga P3

Metal
 Plástico

CÓDIGO	CLAVE	ESCALONES	LARGO TOTAL	Ø ESPIGA	RANGO DE PERFORACIÓN	PRECIO DE LISTA
12120	BES-6	6	60 mm	1/4"	3/16" - 1/2"	
12122	BES-13	13	77 mm	1/4"	1/8" - 1/2"	
12123	BES-9	9	74 mm	3/8"	1/4" - 3/4"	
12125	BES-12	12	80 mm	3/8"	3/16" - 7/8"	
101457	BES-11	11	78 mm	3/8"	1/4" - 7/8"	
101458	BES-12A	12	79 mm	3/8"	7/16" - 1 1/8"	
12126	BES-10	10	80 mm	3/8"	1/4" - 1 3/8"	

CAJA 3 / MASTER 15

Juego de 3 brocas escalonadas, óxido negro

- Fabricadas en acero M2 de alta velocidad (HSS) de gran resistencia al desgaste
 - Una sola broca realiza perforaciones de diferentes diámetros

118°

Diámetro marcado en láser de larga duración

Punta Split Point autocentrable con dos filos de corte, para perforaciones más rápidas y precisas

Espiga P3

Metal
 Plástico

ESCALONES	LARGO	Ø ESPIGA
6	60 mm	1/4"
13	77 mm	1/4"
12	80 mm	3/8"

ESCALONES	LARGO	Ø ESPIGA
6	60 mm	1/4"
13	77 mm	1/4"
12	80 mm	3/8"

ESCALONES	LARGO	Ø ESPIGA
6	60 mm	1/4"
13	77 mm	1/4"
12	80 mm	3/8"

ESCALONES	LARGO	Ø ESPIGA
6	60 mm	1/4"
13	77 mm	1/4"
12	80 mm	3/8"

ESCALONES	LARGO	Ø ESPIGA
6	60 mm	1/4"
13	77 mm	1/4"
12	80 mm	3/8"

ESCALONES	LARGO	Ø ESPIGA
6	60 mm	1/4"
13	77 mm	1/4"
12	80 mm	3/8"

ESCALONES	LARGO	Ø ESPIGA
6	60 mm	1/4"
13	77 mm	1/4"
12	80 mm	3/8"

ESCALONES	LARGO	Ø ESPIGA
6	60 mm	1/4"
13	77 mm	1/4"
12	80 mm	3/8"

ESCALONES	LARGO	Ø ESPIGA
6	60 mm	1/4"
13	77 mm	1/4"
12	80 mm	3/8"

ESCALONES	LARGO	Ø ESPIGA
6	60 mm	1/4"
13	77 mm	1/4"
12	80 mm	3/8"

ESCALONES	LARGO	Ø ESPIGA
6	60 mm	1/4"
13	77 mm	1/4"
12	80 mm	3/8"

ESCALONES	LARGO	Ø ESPIGA
6	60 mm	1/4"
13	77 mm	1/4"
12	80 mm	3/8"

ESCALONES	LARGO	Ø ESPIGA
6	60 mm	1/4"
13	77 mm	1/4"
12	80 mm	3/8"

ESCALONES	LARGO	Ø ESPIGA
6	60 mm	1/4"
13	77 mm	1/4"
12	80 mm	3/8"

ESCALONES	LARGO	Ø ESPIGA
6	60 mm	1/4"
13	77 mm	1/4"
12	80 mm	3/8"

ESCALONES	LARGO	Ø ESPIGA
6	60 mm	1/4"
13	77 mm	1/4"
12	80 mm	3/8"

ESCALONES	LARGO	Ø ESPIGA
6	60 mm	1/4"
13	77 mm	1/4"
12	80 mm	3/8"

ESCALONES	LARGO	Ø ESPIGA
6	60 mm	1/4"
13	77 mm	1/4"
12	80 mm	3/8"

ESCALONES	LARGO	Ø ESPIGA
6	60 mm	1/4"
13	77 mm	1/4"
12	80 mm	3/8"

ESCALONES	LARGO	Ø ESPIGA
6	60 mm	1/4"
13	77 mm	1/4"
12	80 mm	3/8"

ESCALONES	LARGO	Ø ESPIGA
6	60 mm	1/4"
13	77 mm	1/4"
12	80 mm	3/8"

ESCALONES	LARGO	Ø ESPIGA
6	60 mm	1/4"
13	77 mm	1/4"
12	80 mm	3/8"

ESCALONES	LARGO	Ø ESPIGA
6	60 mm	1/4"
13	77 mm	1/4"
12	80 mm	3/8"

ESCALONES	LARGO	Ø ESPIGA
6	60 mm	1/4"
13	77 mm	1/4"
12	80 mm	3/8"

ESCALONES	LARGO	Ø ESPIGA
6	60 mm	1/4"
13	77 mm	1/4"
12	80 mm	3/8"

ESCALONES	LARGO	Ø ESPIGA
6	60 mm	1/4"
13	77 mm	1/4"
12	80 mm	3/8"

ESCALONES	LARGO	Ø ESPIGA
6	60 mm	1/4"
13	77 mm	1/4"
12	80 mm	3/8"

ESCALONES	LARGO	Ø ESPIGA
6	60 mm	1/4"
13	77 mm	1/4"
12	80 mm	3/8"

ESCALONES	LARGO	Ø ESPIGA
6	60 mm	1/4"
13	77 mm	1/4"
12	80 mm	3/8"

ESCALONES	LARGO	Ø ESPIGA
6	60 mm	1/4"
13	77 mm	1/4"
12	80 mm	3/8"

ESCALONES	LARGO	Ø ESPIGA
6	60 mm	1/4"
13	77 mm	1/4"
12	80 mm	3/8"

ESCALONES	LARGO	Ø ESPIGA
6	60 mm	1/4"
13	77 mm	1/4"
12	80 mm	3/8"

ESCALONES	LARGO	Ø ESPIGA
6	60 mm	1/4"
13	77 mm	1/4"
12	80 mm	3/8"

ESCALONES	LARGO	Ø ESPIGA
6	60 mm	1/4"
13	77 mm	1/4"
12	80 mm	3/8"

ESCALONES	LARGO	Ø ESPIGA
6	60 mm	1/4"
13	77 mm	1/4"
12	80 mm	3/8"

ESCALONES	LARGO	Ø ESPIGA
6	60 mm	1/4"
13	77 mm	1/4"
12	80 mm	3/8"

ESCALONES	LARGO	Ø ESPIGA
6	60 mm	1/4"
13	77 mm	1/4"
12	80 mm	3/8"

ESCALONES	LARGO	Ø ESPIGA
6	60 mm	1/4"
13	77 mm	1/4"
12	80 mm	3/8"

ESCALONES	LARGO	Ø ESPIGA
6	60 mm	1/4"
13	77 mm	1/4"
12	80 mm	3/8"

ESCALONES	LARGO	Ø ESPIGA
6	60 mm	1/4"
13	77 mm	1/4"
12	80 mm	3/8"

ESCALONES	LARGO	Ø ESPIGA
6	60 mm	1/4"
13	77 mm	1/4"
12	80 mm	3/8"

ESCALONES	LARGO	Ø ESPIGA
6	60 mm	1/4"
13	77 mm	1/4"
12	80 mm	3/8"

ESCALONES	LARGO	Ø ESPIGA
6	60 mm	1/4"
13	77 mm	1/4"
12	80 mm	3/8"

ESCALONES	LARGO	Ø ESPIGA
6	60 mm	1/4"
13	77 mm	1/4"
12	80 mm	3/8"

ESCALONES	LARGO	Ø ESPIGA
6	60 mm	1/4"
13	77 mm	1/4"
12	80 mm	3/8"

ESCALONES	LARGO	Ø ESPIGA
6	60 mm	1/4"
13	77 mm	1/4"
12	80 mm	3/8"

ESCALONES	LARGO	Ø ESPIGA
6	60 mm	1/4"
13	77 mm	1/4"
12	80 mm	3/8"

ESCALONES	LARGO	Ø ESPIGA
6	60 mm	1/4"
13	77 mm	1/4"
12	80 mm	3/8"

ESCALONES	LARGO	Ø ESPIGA
6	60 mm	1/4"
13	77 mm	1/4"
12	80 mm	3/8"

ESCALONES	LARGO	Ø ESPIGA
6	60 mm	1/4"
13	77 mm	1/4"
12	80 mm	3/8"

ESCALONES	LARGO	Ø ESPIGA
6	60 mm	1/4"
13	77 mm	1/4"
12	80 mm	3/8"

ESCALONES	LARGO	Ø ESPIGA
6	60 mm	1/4"
13	77 mm	1/4"
12	80 mm	3/8"

ESCALONES	LARGO	Ø ESPIGA
6	60 mm	1/4"
13	77 mm	1/4"
12	80 mm	3/8"

ESCALONES	LARGO	Ø ESPIGA
6	60 mm	1/4"
13	77 mm	1/4"
12	80 mm	3/8"

ESCALONES	LARGO	Ø ESPIGA
6	60 mm	1/4"
13	77 mm	1/4"
12	80 mm	3/8"

ESCALONES	LARGO	Ø ESPIGA
6	60 mm	1/4"
13	77 mm	1/4"
12	80 mm	3/8"

ESCALONES	LARGO	Ø ESPIGA
6	60 mm	1/4"
13	77 mm	1/4"
12	80 mm	3/8"

ESCALONES	LARGO	Ø ESPIGA
6	60 mm	1/4"
13	77 mm	1/4"
12	80 mm	3/8"

ESCALONES	LARGO	Ø ESPIGA
6	60 mm	1/4"
13	77 mm	1/4"
12	80 mm	3/8"

ESCALONES	LARGO	Ø ESPIGA
6	60 mm	1/4"
13	77 mm	1/4"
12	80 mm	3/8"

ESCALONES	LARGO	Ø ESPIGA
6	60 mm	1/4"
13	77 mm	1/4"
12	80 mm	3/8"

ESCALONES	LARGO	Ø ESPIGA
6	60 mm	1/4"
13	77 mm	1/4"
12	80 mm	3/8"

ESCALONES	LARGO	Ø ESPIGA
6	60 mm	1/4"
13	77 mm	1/4"
12	80 mm	3/8"

ESCALONES	LARGO	Ø ESPIGA
6	60 mm	1/4"
13	77 mm	1/4"
12	80 mm	3/8"

ESCALONES	LARGO	Ø ESPIGA
6	60 mm	1/4"
13	77 mm	1/4"
12	80 mm	3/8"

ESCALONES	LARGO	Ø ESPIGA
6	60 mm	1/4"
13	77 mm	1/4"
12	80 mm	3/8"

ESCALONES	LARGO	Ø ESPIGA
6	60 mm	1/4"
13	77 mm	1/4"
12	80 mm	3/8"

ESCALONES	LARGO	Ø ESPIGA
6	60 mm	1/4"
13	77 mm	

Brocas SDS Plus para concreto



EXCEPTO
101142
101143
101144
101145
101146
101147
101148



Punta de cruz, tecnología con doble inserto de carburo para mayor precisión de perforación, **2x mayor durabilidad** que las brocas convencionales



Para taladro percutor hasta 4 kg



Empaque para prevenir el óxido en zonas de alta salinidad



Flauta sencilla

Cuerpo de acero al cromo que ofrece mayor resistencia al calentamiento



SDS Plus

Concreto

Brocas para concreto

EXCEPTO
11209
11218
11224
11227
11230
11251
11257

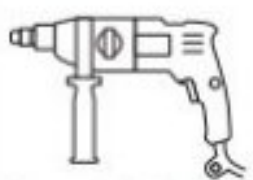

Para taladro percutor hasta 4 kg



Punta de carburo de tungsteno



Cuerpo de acero al cromo que ofrece mayor resistencia al calentamiento



Espiga P3 antiderrapante

Concreto

Ladrillo



Caja plástica telescópica

CÓDIGO	CLAVE	ESPIGA	LARGO TOTAL	LONGITUD TRABAJO	PRECIO DE LISTA
DIÁMETRO 3/16"					
11200	BCT-3/16X4	3/16"	4"	60 mm	
11258	BCT-3/16X6	3/16"	6"	90 mm	
CAJA 10 / SEMIMASTER 100 / MASTER 1000					
DIÁMETRO 1/4"					
11203	BCT-1/4X4	7/32"	4"	60 mm	
11206	BCT-1/4X6	7/32"	6"	90 mm	
CAJA 10 / SEMIMASTER 100 / MASTER 500					
11209	BCT-1/4X12	7/32"	12"	210 mm	
DIÁMETRO 5/16"					
11212	BCT-5/16X4	9/32"	4"	60 mm	
11215	BCT-5/16X6	9/32"	6"	90 mm	
CAJA 10 / SEMIMASTER 100 / MASTER 300					
11218	BCT-5/16X12	9/32"	12"	210 mm	
DIÁMETRO 3/8"					
11221	BCT-3/8X5	11/32"	5"	80 mm	
11224	BCT-3/8X6	11/32"	6"	90 mm	
CAJA 10 / SEMIMASTER 100 / MASTER 200					
11227	BCT-3/8X12	11/32"	12"	210 mm	
DIÁMETRO 1/2"					
11230	BCT-1/2X6	13/32"	6"	90 mm	
11233	BCT-1/2X12	13/32"	12"	210 mm	
CAJA 10 / SEMIMASTER 50 / MASTER 100					
DIÁMETRO 5/8"					
11236	BCT-5/8X6	3/8"	6"	90 mm	
CAJA 5 / SEMIMASTER 50 / MASTER 100					
11239	BCT-5/8X12	3/8"	12"	210 mm	
CAJA 5 / SEMIMASTER 10 / MASTER 50					
DIÁMETRO 3/4"					
11242	BCT-3/4X6	1/2"	6"	90 mm	
CAJA 1 / SEMIMASTER 10 / MASTER 50					
11245	BCT-3/4X12	1/2"	12"	210 mm	
DIÁMETRO 7/8"					
11248	BCT-7/8X6	1/2"	6"	90 mm	
11251	BCT-7/8X12	1/2"	12"	210 mm	
DIÁMETRO 1"					
11254	BCT-1X6	1/2"	6"	90 mm	
CAJA 1 / SEMIMASTER 10 / MASTER 30					
11257	BCT-1X12	1/2"	12"	210 mm	
CAJA 1 / SEMIMASTER 10 / MASTER 20					

Juego de 6 brocas para concreto

NUEVO

Cuerpo de acero al cromo que ofrece mayor resistencia al calentamiento



Espiga P3 antiderrapante



Punta de carburo de tungsteno

CONTENIDO

2 Pzas. 3/16" x 6"
2 Pzas. 1/4" x 6"
1 Pza. 5/16" x 6"
1 Pza. 3/8" x 6"



Ladrillo

CÓDIGO	CLAVE	PRECIO DE LISTA
11295	JBCT-6	

CAJA 6 / MASTER 36

Juego de 5 brocas para concreto, Pretul



Espiga redonda



MEDIDAS

3/16" x 4"
1/4" x 4"
1/4" x 6"
5/16" x 4"
3/8" x 6"



Ladrillo

CÓDIGO	CLAVE	PRECIO DE LISTA
20701	JBCP-5	

CAJA 10 / MASTER 100

Juego de 4 brocas para concreto, Pretul



Espiga redonda



MEDIDAS

3/16" x 4"
1/4" x 4"
5/16" x 4"
3/8" x 5"



Ladrillo

CÓDIGO	CLAVE	PRECIO DE LISTA
20700	JBCP-4	

CAJA 10 / MASTER 100

CAJA 5 / MASTER CONSULTE TABLA

Brocas para madera

- Perforan plásticos blandos y madera en general



Espiga redonda

Punta centradora para una perforación más precisa



Madera

CÓDIGO	CLAVE	DIÁMETRO	LARGO TOTAL	CAJA*	MASTER	PRECIO DE LISTA
101626	BM-1/8	1/8"	65 mm	12	48	
101627	BM-5/32	5/32"	75 mm	12	48	
101629	BM-3/16	3/16"	85 mm	12	48	
101690	BM-7/32	7/32"	92 mm	12	48	
101691	BM-1/4	1/4"	93 mm	12	48	
101692	BM-9/32	9/32"	100 mm	12	48	
101693	BM-5/16	5/16"	105 mm	12	48	
101694	BM-3/8	3/8"	115 mm	12	48	
101695	BM-7/16	7/16"	140 mm	6	36	
101696	BM-1/2	1/2"	150 mm	6	36	

*CAJA Y MASTER CONSULTE TABLA

NUEVOS

Juegos de brocas para madera

- Perforan plásticos blandos y madera en general



Espiga redonda

Punta centradora para una perforación más precisa



JBMA-6



JBMA-8



Madera

MEDIDAS	
JBMA-6	JBMA-8
1/8"	1/8"
5/32"	5/32"
3/16"	3/16"
1/4"	7/32"
9/32"	1/4"
5/16"	9/32"
	5/16"
	3/8"

CÓDIGO	CLAVE	PIEZAS	PRECIO DE LISTA
11337	JBMA-6	6	
11338	JBMA-8	8	

CAJA 6 / MASTER 36

Juego de 9 brocas de acero rápido, para concreto y madera TRUPER

- 3 Brocas de acero rápido 3/16" y 7/32" con espiga P3
- 3 Brocas para concreto con espiga P3
- 3 Brocas para madera



Espiga P3 antiderrapante

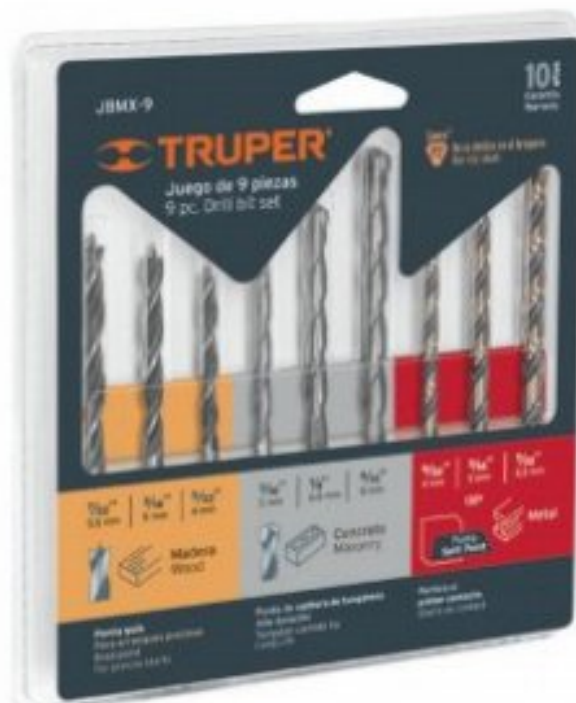

MEDIDAS		
ACERO RÁPIDO	CONCRETO	MADERA
5/32"	3/16"	5/32"
3/16"	1/4"	3/16"
7/32"	5/16"	7/32"



Concreto

Metal

Ladrillo

Madera

Brocas de alta velocidad cumplen las normas: DIN-1414-1 y 1414-2

CÓDIGO	CLAVE	PRECIO DE LISTA
11339	JBMX-9	

CAJA 6 / MASTER 36

Juego de 9 brocas de acero rápido, para concreto y madera, Pretul

- 3 Brocas de acero rápido
- 3 Brocas para concreto
- 3 Brocas para madera



MEDIDAS		
ACERO RÁPIDO	CONCRETO	MADERA
5/32"	3/16" x 3 1/4"	5/32"
3/16"	1/4" x 4"	3/16"
7/32"	5/16" x 4 5/8"	7/32"



Concreto

Metal

Ladrillo

Madera

Brocas de alta velocidad cumplen las normas: DIN-1414-1 y 1414-2

CÓDIGO	CLAVE	PRECIO DE LISTA
20704	JBMX-9P	

CAJA 6 / MASTER 36

Brocas multimaterial

- Para todo tipo de materiales ligeros
- Largo total: 15 cm (6")

Espiga hexagonal de cambio rápido 1/4"

Punta de carburo de tungsteno para cortes rápidos y sin despostilladuras

Cuerpo de acero al cromo que ofrece mayor resistencia al calentamiento



CÓDIGO	CLAVE	DIÁMETRO	CAJA*	MASTER	PRECIO DE LISTA
101805	BMC-3/16X6	3/16"	10	400	
101806	BMC-1/4X6	1/4"	10	400	
101807	BMC-5/16X6	5/16"	10	400	
101808	BMC-3/8X6	3/8"	10	200	
101809	BMC-1/2X6	1/2"	5	100	

*CAJA Y MASTER CONSULTE TABLA

NUEVOS

Juego de 5 brocas multimaterial

- Para todo tipo de materiales ligeros
- Largo total: 15 cm (6")
- Cuerpo de acero al cromo que ofrece mayor resistencia al calentamiento

Punta de carburo de tungsteno para cortes rápidos y sin despostilladuras

MEDIDAS	
5/32"	
3/16"	
15/64"	
5/16"	
3/8"	

Espiga hexagonal de cambio rápido 1/4"



NUEVO

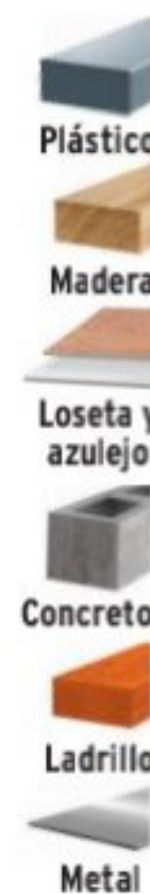

Plástico

Madera

Loseta y azulejo

Concreto

Ladrillo

Metal

CÓDIGO	CLAVE	PRECIO DE LISTA
101820	JBMC-5	

CAJA 6 / MASTER 36

Todos nuestros productos cuentan con garantía / Las cantidades de empaques (cajas o atados) y master, pueden cambiar y serán ajustados en el sistema de captura de pedidos

Brocas espada para madera TRUPER

- Fabricadas en acero al alto carbono
- Largo total: 15 cm (6")
Filos angulados que permiten un corte limpio y rápido

EXCEPTO
11369
11372



CÓDIGO	CLAVE	DIÁMETRO	PRECIO DE LISTA
11360	BPT-1/4	1/4"	
11363	BPT-5/16	5/16"	
11366	BPT-3/8	3/8"	
11369	BPT-7/16	7/16"	
11372	BPT-1/2	1/2"	
11375	BPT-5/8	5/8"	
11378	BPT-3/4	3/4"	
11381	BPT-7/8	7/8"	
11384	BPT-1	1"	
11387	BPT-1-1/8	1 1/8"	
11390	BPT-1-1/4	1 1/4"	
11393	BPT-1-1/2	1 1/2"	

CAJA 6 / MASTER 72

Juego de 6 brocas espada para madera TRUPER

- Largo total: 15 cm (6")

PRODUCTO MEJORADO
Punta triscada
6x mayor velocidad

MEDIDAS
1" 5/8"
7/8" 1/2"
3/4" 3/8"



Fabricadas en acero al alto carbono

CÓDIGO	CLAVE	PRECIO DE LISTA
11395	J-BPT-6	

CAJA 6 / MASTER 36

Brocas espada para madera, Pretul

NUEVOS

- Fabricadas en acero al alto carbono
- Largo total: 15 cm (6")
Filos angulados que permiten un corte limpio y rápido



CÓDIGO	CLAVE	DIÁMETRO	PRECIO DE LISTA
28096	BPP-1/4	1/4"	
28097	BPP-5/16	5/16"	
28098	BPP-3/8	3/8"	
28099	BPP-7/16	7/16"	
28100	BPP-1/2	1/2"	
28101	BPP-5/8	5/8"	
28102	BPP-3/4	3/4"	
28103	BPP-7/8	7/8"	
28104	BPP-1	1"	
28105	BPP-1-1/8	1 1/8"	
28106	BPP-1-1/4	1 1/4"	
28107	BPP-1-1/2	1 1/2"	

CAJA 6 / MASTER 72

Juego de 6 brocas espada para madera, Pretul

NUEVO

- Largo total: 15 cm (6")

MEDIDAS
1" 5/8"
7/8" 1/2"
3/4" 3/8"



CÓDIGO	CLAVE	PRECIO DE LISTA
28108	J-BPP-6	

CAJA 6 / MASTER 36

Juego de brocas y cinces SDS Plus, 15 piezas

- Fabricados en acero al cromo

CONTENIDO
Cinzel de punta
Cinzel plano 3/4"
Cinzel plano 1 1/2"

Brocas:
3/16" x 8" 5/16" x 12"
1/4" x 4" 3/8" x 6"
1/4" x 6" 3/8" x 12"
1/4" x 8" 1/2" x 6"
1/4" x 10" 1/2" x 12"
5/16" x 6" 5/8" x 8"



CÓDIGO	CLAVE	PRECIO DE LISTA
11897	JSDS-15	

CAJA 1 / MASTER 5

Juego de brocas y puntas, 100 piezas

CONTENIDO

Puntas estrella 1" PH1 a PH3	19	Copas 5/32" a 3/8"	9
Puntas pala 1" 3 a 12 mm	5	Extensión magnética 1/4"	1
Puntas cuadradas 1" S1 a S3	9	Brocas de acero rápido, óxido negro 1/16" a 1/4"	11
Puntas hexagonales 1" 1/16" a 7/64"	10	Brocas para concreto 1/8" a 1/4"	6
Puntas estrella 2" PH1 a PH3	9	Brocas para madera 1/8" a 3/8"	5
Puntas pala 2" 6 mm a 12 mm	3	Brocas espada 1/2" a 3/4"	3
Puntas cuadradas 2" S1 a S3	4	Topes para broca 3/16" a 3/8"	3
Puntas hexagonales 2" 5/32" y 7/64"	2	Llave bristol 7/64"	1



CÓDIGO	CLAVE	PRECIO DE LISTA
100872	JBPUN-100	

CAJA 2 / MASTER 6

Compartimentos laterales para guardar herramienta



Puntas exceden la norma: ASME-B107.600
Brocas cumplen las normas: DIN-1414-1 y 1414-2

CÓDIGO	CLAVE	PRECIO DE LISTA
100872	JBPUN-100	

Exhibidores de brocas acero rápido, sin producto

Etiquetas para identificar medidas de las brocas

50020

Calibrador de diámetros de broca, ideal para cuando el usuario llega con una muestra y no conoce la medida

Con cerradura

CÓDIGO	CLAVE	CAJONES	COMPARTIMENTOS	MEDIDAS	PRECIO DE LISTA
50021	DESP-BAV-CH	2	13	B 22 x A 22 x F 18 cm	
50020	DESP-BAV-GR	3	29	B 31 x A 31 x F 25 cm	

CAJA 1

Exhibidores de brocas acero rápido, con producto

- DESP-BAV-CH-C: El precio de este exhibidor se compone del valor del producto incluido (\$999,000) más 11% por el despachador
- DESP-BAV-GR-C: El precio de este exhibidor se compone del valor del producto incluido (\$1,946,500) más 8% por el despachador

Etiquetas para identificar medidas de las brocas

Calibrador de diámetros de broca, ideal para cuando el usuario llega con una muestra y no conoce la medida

Con cerradura

CÓDIGO	CLAVE	CAJONES	COMPARTIMENTOS	MEDIDAS	PRECIO DE LISTA
55957	DESP-BAV-CH-C	2	13	B 22 x A 22 x F 18 cm	
55956	DESP-BAV-GR-C	3	29	B 31 x A 31 x F 25 cm	

CAJA 1

NUEVOS



DESP-BAV-CH-C
Consulta contenido



DESP-BAV-GR-C
Consulta contenido

Cajas para herramienta calidad industrial, broches metálicos

HECHO EN MÉXICO

Incluyen charola para herramienta pequeña



Fabricadas en polipropileno



Cajas para herramienta, con compartimentos



-Modelo ancho para mejor capacidad

HECHO EN MÉXICO

Incluyen charola para herramienta pequeña



Compartimentos



NUEVA IMAGEN

Fabricadas en polipropileno

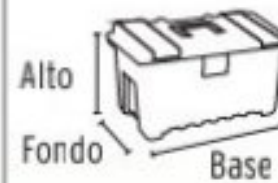

Código:	19882	11506	10380	19656	11145	11143	11141	11139
Clave:	CHP-26X	CHP-23X	CHP-20X	CHP-17X	CHA-22NC	CHA-19NC	CHA-16NC	CHA-14NC
Medidas:	A 10" x B 26" x F 10 1/2" (A 25 x B 66 x F 27 cm)	A 10" x B 23" x F 10 1/2" (A 25 x B 58 x F 27 cm)	A 9" x B 20" x F 10 1/2" (A 23 x B 50 x F 27 cm)	A 9" x B 17" x F 10" (A 23 x B 43 x F 25 cm)	A 11" x B 22" x F 12 1/2" (A 28 x B 56 x F 32 cm)	A 10" x B 19" x F 10 1/2" (A 25 x B 48 x F 27 cm)	A 8 1/2" x B 16" x F 9" (A 22 x B 40 x F 23 cm)	A 6 1/4" x B 14" x F 8" (A 16 x B 36 x F 20 cm)
Peso:	3.3 kg	3 kg	2.2 kg	1.7 kg	2.6 kg	1.9 kg	1.4 kg	0.8 kg
Precio de lista:								
Encogible:	1	2	2	2	1	2	2	3

Cajas para herramienta, con compartimentos, Pretul

NUEVOS

HECHO EN MÉXICO

Incluyen charola para herramienta pequeña



Compartimentos



Fabricadas en polipropileno



HECHO EN MÉXICO

Incluyen charola para herramienta pequeña



Fabricadas en polipropileno



Código:	20604	20603	20602	20533	20532	20531
Clave:	CHP-19CP	CHP-16CP	CHP-13CP	CHP-19P	CHP-16P	CHP-13P
Medidas:	A 8 1/2" x B 19" x F 9 1/4" (A 22 x B 48 x F 23 cm)	A 7 1/2" x B 16" x F 8 1/2" (A 19 x B 41 x F 22 cm)	A 5" x B 13" x F 7" (A 13 x B 33 x F 18 cm)	A 8 1/2" x B 19" x F 9" (A 22 x B 48 x F 23 cm)	A 7 1/2" x B 16" x F 8 1/2" (A 19 x B 41 x F 22 cm)	A 5" x B 13" x F 7" (A 13 x B 33 x F 18 cm)
Peso:	1.4 kg	0.9 kg	0.5 kg	1.2 kg	0.8 kg	0.4 kg
Precio de lista:						
Caja:	2	2	3	2	2	3

Todos nuestros productos cuentan con garantía / Las cantidades de empaques (cajas o atados) y master, pueden cambiar y serán ajustados en el sistema de captura de pedidos

Organizadores con compartimentos

- Fabricados en polipropileno

Diseño de agarradera que evita que el contenido se salga durante el traslado

HECHO EN MÉXICO

Broches de uso rudo para evitar que el contenido se salga del interior

Fondo Alto Base



Código:	19939	19896	10035
Clave:	ORG-17X	ORG-15	ORG-11
Compartimentos:	17	15	11
Dimensiones:	A 9 cm x B 43 cm x F 33 cm	A 4.5 cm x B 28 cm x F 18 cm	A 4 cm x B 23 cm x F 15 cm
Precio de lista:			
Caja / Master:	3 / 12	6 / 18	6 / 18

Organizadores de gavetas

- Marco de ABS resistente a impactos
- Gavetas de polipropileno translúcido que permite ver el contenido



Gaveta con jaladera para fácil apertura



Ranuras para montarse en pared

NUEVOS

HECHO EN MÉXICO

4 cm 15 cm 6 cm
Gaveta

Rieles para apilar



16 Separadores para dividir las gavetas Ubicados al reverso del organizador



8 Separadores para dividir las gavetas Ubicados al reverso del organizador

Código:	10895	11851
Clave:	ORG-64	ORG-16
Gavetas:	64	16
Dimensiones:	A 40 x B 51 x F 16 cm	A 22 x B 27 x F 16 cm
Precio de lista:		
Caja / Master:	1 / -	1 / 8

Gavetas apilables

- Fabricadas en polipropileno

Pestaña posterior para rieles o rejillas

Alto Fondo Base

NUEVOS

HECHO EN MÉXICO

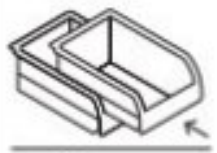

Riel para 2 tipos de apilado



Portaetiqueta



Código:	11201	10891	10890	10889
Clave:	GAV-5	GAV-4	GAV-3	GAV-2
No.:	#5	#4	#3	#2
Dimensiones:	A 18 cm x B 31 cm x F 41 cm	A 15 cm x B 21 cm x F 34 cm	A 11 cm x B 17 cm x F 25 cm	A 8 cm x B 11 cm x F 17 cm
Precio de lista:				
Caja / Master:	4 / 8	6 / 12	6 / 48	6 / 120

Caja para pesca, 16"

HECHO EN MÉXICO

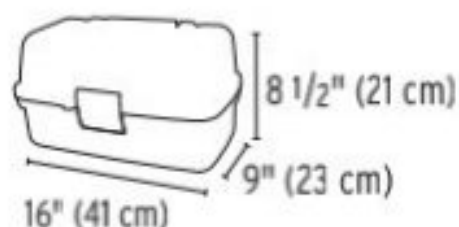

CÓDIGO	CLAVE	PESO	PRECIO DE LISTA
10539	CPE-16N	1.8 kg	

CAJA 2

Caja cosmetiquera 14", Pretul

HECHO EN MÉXICO

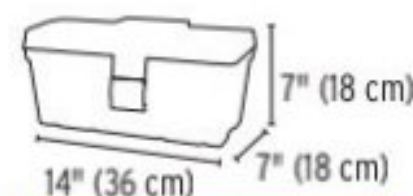

CÓDIGO	CLAVE	PESO	PRECIO DE LISTA
25052	CCO-14RP	0.8 kg	

CAJA 3

NUEVO

Caja para herramienta 23", con ruedas y mango telescópico

\$

HECHO EN MÉXICO

CAPACIDAD 57 L (15 gal)

SOPORTA HASTA 40 KG

Fabricada en polipropileno

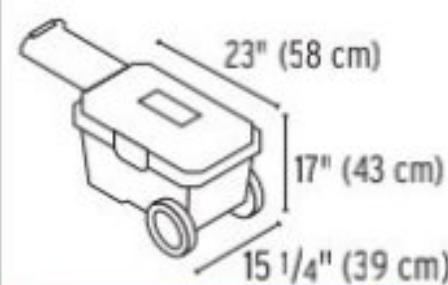

CÓDIGO	CLAVE	PESO	PRECIO DE LISTA
10902	CHP-23R	5.5 kg	

CAJA 1

Cáncamos

Cáncamos cerrados FIERO

CÓDIGO	CLAVE	MEDIDA	DIÁMETRO (A)	ANCHO (B)	LARGO (C)	PRECIO DE LISTA
BOLSA CON 144 PIEZAS						
44370	AR-17C	17 x 40	2 mm	7 mm	22 mm	
44371	AR-18C	18 x 50	3 mm	9 mm	32 mm	
44372	AR-19C	19 x 60	3 mm	11 mm	39 mm	
44373	AR-20C	20 x 70	4 mm	11 mm	46 mm	
44374	AR-21C	21 x 80	4 mm	13 mm	49 mm	
BOLSA CON 72 PIEZAS						
44375	AR-22C	22 x 100	5 mm	18 mm	63 mm	
44376	AR-23C	23 x 110	5 mm	17 mm	67 mm	

CAJA 3 / MASTER 12

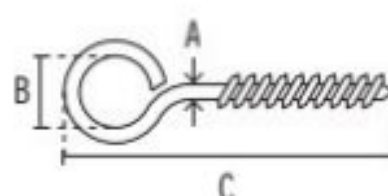

Precio por bolsa

Cáncamos abiertos FIERO

CÓDIGO	CLAVE	MEDIDA	DIÁMETRO (A)	ANCHO (B)	LARGO (C)	PRECIO DE LISTA
BOLSA CON 144 PIEZAS						
44377	AR-17A	17 x 40	3 mm	10 mm	33 mm	
44378	AR-18A	18 x 50	3 mm	13 mm	40 mm	
44379	AR-19A	19 x 60	3 mm	13 mm	43 mm	
44380	AR-20A	20 x 70	4 mm	15 mm	47 mm	
44381	AR-21A	21 x 80	4 mm	17 mm	53 mm	
BOLSA CON 72 PIEZAS						
44382	AR-22A	22 x 100	5 mm	20 mm	69 mm	
44383	AR-23A	23 x 110	6 mm	27 mm	81 mm	

CAJA 3 / MASTER 12

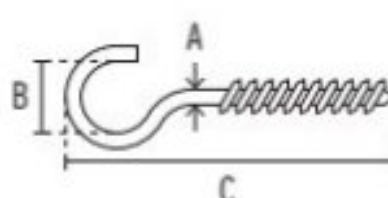

Precio por bolsa

Todos nuestros productos cuentan con garantía / Las cantidades de empaques (cajas o atados) y master, pueden cambiar y serán ajustados en el sistema de captura de pedidos

CARRETILLAS BUGGY / RESISTENCIA DE CARGA

HECHO EN MÉXICO

TRUPER
580 kg

SOPORTES DE USO PESADO
Mayor estabilidad en cualquier tipo de superficie

PRETUL PLATÓN ROJO
350 kg

Con puente que brinda mayor estabilidad

PRETUL PLATÓN GRIS
250 kg

SOPORTES DE USO LIGERO



C Carretillas buggy

Carretillas 5.5 ft³, bastidores de madera

- Calibre platón: 21 (0.84 mm)
- Rin 3 aspas



Exceden la norma: Especific. Federal: KKK-W-291f

Carretillas 6 ft³, bastidores de madera

- Calibre platón: 21 (0.84 mm)
- Rin 3 aspas



Exceden la norma: Especific. Federal: KKK-W-291f

Código:	10908	11758	10910	19804
Clave:	CAT-50WFF	CAT-50WD	T-6FF	T-6N
Rueda:	Antipinchazo de poliuretano	Neumática reforzada	Antipinchazo de poliuretano	Neumática reforzada
Capacidad	5.5 ft ³ (156 L) 2.8 ft ³ (80 L)		6 ft ³ (156 L) 3.5 ft ³ (100 L)	
Medida platón (A x B x C):	69 x 93 x 28 cm (27" x 36 1/2" x 11")		65 x 97 x 40 cm (25 1/2" x 38" x 16")	
Pallet:	42		36	

Precios vigentes en Boletín mensual

Carretillas 6 ft³, platón plástico, bastidores de madera

- Espesor: 3.6 mm
- Rin de 3 aspas



Exceden la norma: Especific. Federal: KKK-W-291f

Carretilla 8 ft³, platón plástico, bastidores de madera

NUEVO

- Espesor: 4.2 mm
- Rin de 3 aspas



Excede la norma: Especific. Federal: KKK-W-291f

Código:	10911	19805	19810
Clave:	TP-6FF	TP-6	TP-8
Rueda:	Antipinchazo de poliuretano	Neumática ligera de rodada lisa	Neumáticas de rodada lisa
Capacidad	6 ft ³ (170 L) 4.2 ft ³ (120 L)		8 ft ³ (227 L) 6.2 ft ³ (175 L)
Medidas platón (A x B x C):	74 x 99 x 45 cm (29" x 39" x 17 3/4")		83 x 105 x 55 cm (32 1/2" x 41 1/4" x 22")
Pallet:	30		17

Precios vigentes en Boletín mensual

Carretillas 5 ft³, platón plástico, bastidores de madera, Pretul

- Espesor platón: 3.6 mm
- Puente que brinda mayor estabilidad
- Rin de 3 aspas

NUEVO



Excede la norma: Especific. Federal: KKK-W-291f

Carretillas 5.5 ft³, bastidores de madera, Pretul

- Calibre platón: 23 (0.68 mm)
- Puente que brinda mayor estabilidad
- Rin de 3 aspas

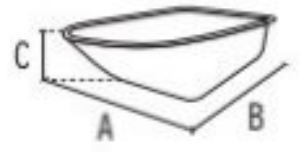

Exceden la norma: Especific. Federal: KKK-W-291f

Código:	22705	20623	20622
Clave:	CAP-5PWFF	CAP-5WFFR	CAP-5WNDR
Rueda:	Antipinchazo de poliuretano	Antipinchazo de poliuretano	Neumática reforzada
Capacidad	5 ft ³ (142 L) 3.3 ft ³ (95 L)	5.5 ft ³ (156 L) 2.8 ft ³ (80 L)	
Medida platón (A x B x C):	69 x 91 x 38 cm (27" x 36" x 15")	69 x 93 x 28 cm (27" x 36 1/2" x 11")	
Pallet:	30	42	
	Precio vigente en Boletín mensual		Precios vigentes en Boletín mensual

Carretillas 5.5 ft³, bastidores de madera, Pretul

- Calibre platón: 24 (0.61 mm)
- Rin de 3 aspas



Exceden la norma: Especific. Federal: KKK-W-291f

Código:	20625	20624
Clave:	CAP-5WFFG	CAP-5WNDG
Rueda:	Antipinchazo de poliuretano	Neumática reforzada
Capacidad	5.5 ft ³ (156 L) 2.8 ft ³ (80 L)	
Medida platón (A x B x C):	69 x 93 x 28 cm (27" x 36 1/2" x 11")	
Medidas rueda:	13 1/2" x 3 1/4" (34 x 8 cm)	14" x 3" (36 x 8 cm)
Pallet:	42	42
	Precios vigentes en Boletín mensual	

Juego de 2 palancas para cambio de rueda de carretilla



- Largo: 23 cm

Precio por bolsa con 2 piezas



Fabricadas en acero templado



Consulta video



CÓDIGO	CLAVE	PRECIO DE LISTA
11089	PAL-CA	
CAJA 6 / MASTER 54		

Todos nuestros productos cuentan con garantía / Las cantidades de empaques (cajas o atados) y master, pueden cambiar y serán ajustados en el sistema de captura de pedidos

Ruedas completas

-Rin 3 aspas

ANTIPINCHAZO
- Rueda suave y ligera de poliuretano de larga duración
- Facilita el acarreo y reduce la fatiga

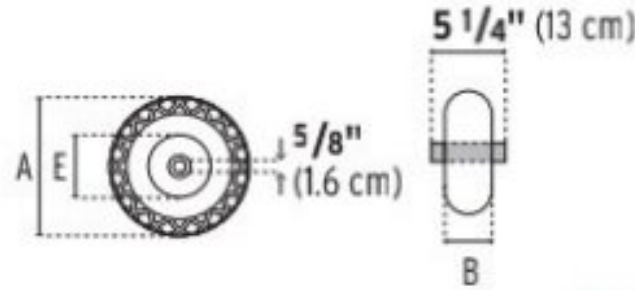

Brinda mejor amortiguamiento en terrenos irregulares (piedras, hoyos, etc.) y mayor estabilidad



Código:	19658	11229	11852	11858	20583	25006
Clave:	RN-X	RN-X13	RN	LLSS	RN-P16	RN-P
Rueda:	Antipinchazo de poliuretano	Antipinchazo de poliuretano	Neumática reforzada	Neumática rodada lisa	Neumática reforzada	Neumática reforzada
Diámetro de rueda (A):	16" (406 mm)	13 1/2" (343 mm)	16" (406 mm)	16" (406 mm)	16" (406 mm)	14" (355 mm)
Ancho de rueda (B):	4" (102 mm)	3 1/4" (83 mm)	4" (102 mm)	4" (102 mm)	4" (102 mm)	3" (76 mm)
Diámetro rin (E):	11" (275 mm)	11" (275 mm)	8" (200 mm)	8" (200 mm)	8" (200 mm)	8" (200 mm)
Precio de lista:						
Caja:	1	1	1	1	1	1

Corazas sin neumático



Neumáticos



Exceden la norma: GB1702-92

Código:	11850	11856	20584	25008	11866	24098
Clave:	N	SS	N-P16	N-P	CM	CM-P-15
Rueda:	Neumática reforzada	Neumática rodada lisa	Neumática reforzada	Neumática reforzada		
Medida:	16" x 4" (406 x 102 mm)	16" x 4" (406 x 102 mm)	16" x 4" (406 x 102 mm)	14" x 3" (355 x 76 mm)	16" x 4" (406 x 102 mm)	15" x 3" (381 x 76 mm)
Precio de lista:						
Caja / Master:	5 / 10	5 / 20	5 / 10	5 / 20	10 / 50	5 / 25

Platones para carretilla

HECHO EN MÉXICO



Platones plásticos para carretilla

NUEVOS

HECHO EN MÉXICO



Código:	11896	11900	20620	25010	10599	100754	22704
Clave:	CO-50	CO-60	CO-5R	CO-5P	CO-60P	CO-80P	CO-50P
Para modelo:	CAT-50	T-6N	CAP-5	CAP-5	TP-6FF / TP-6	TP-8	CAP-5PWFF
Capacidad:	5.5 ft ³ (156 L) 2.8 ft ³ (80 L)	6 ft ³ (170 L) 3.5 ft ³ (100 L)	5.5 ft ³ (156 L) 2.8 ft ³ (80 L)	5.5 ft ³ (156 L) 2.8 ft ³ (80 L)	6 ft ³ (170 L) 4.2 ft ³ (120 L)	8 ft ³ (227 L) 6.2 ft ³ (175 L)	5 ft ³ (142 L) 3.3 ft ³ (95 L)
Platón (A x B x C):	69 x 93 x 28 cm (27" x 36 1/2" x 11")	65 x 97 x 40 cm (25 1/2" x 38" x 16")	69 x 93 x 28 cm (27" x 36 1/2" x 11")	69 x 93 x 28 cm (27" x 36 1/2" x 11")	74 x 99 x 45 cm (29" x 39" x 17 3/4")	83 x 105 x 55 cm (32 1/2" x 41 1/4" x 22")	69 x 93 x 38 cm (27" x 36 1/2" x 15")
Calibre:	21 (0.84 mm)	21 (0.84 mm)	23 (0.68 mm)	24 (0.61 mm)	3.6 mm Espesor	4.2 mm Espesor	3.6 mm Espesor
Precio de lista:							
INNER:	1	1	1	1	1	1	1

Soportes, 580 kg TRUPER

- Calibre 15 (1.7 mm)
- Medidas: 347 x 39 mm

NUEVOS

HECHO EN MÉXICO

Precio por par



Para carretillas Truper

CÓDIGO	CLAVE	PRECIO DE LISTA
11882	SL-45/50/60	

CAJA 6

Puente, 580 kg TRUPER

- Medidas: 390 x 130 mm

NUEVO

HECHO EN MÉXICO



Para carretillas Truper

CÓDIGO	CLAVE	PRECIO DE LISTA
11886	RT	

CAJA 6

Cuña plástica

- Medidas: L 460 x A 77 x F 37 mm

NUEVO

HECHO EN MÉXICO

Precio por pieza



Para carretillas Truper y Pretul, (excepto TP-8)

CÓDIGO	CLAVE	PRECIO DE LISTA
100180	CU-S	

CAJA 6

Balineras

- Para carretillas Truper y Pretul
- Diámetro interno: 16 mm

Precio por par



CÓDIGO	CLAVE	PRECIO DE LISTA
19784	BAS-2B	

CAJA 6 / MASTER 48

Soportes, 350 kg, Pretul

- Calibre 16 (1.5 mm)
- Medidas: 319 x 37 mm

NUEVOS

HECHO EN MÉXICO

Precio por par



Para carretillas platón rojo y plástico Pretul

CÓDIGO	CLAVE	PRECIO DE LISTA
20633	SL-45/50-RP	

CAJA 6

Puente, 350 kg, Pretul

- Medidas: 377 x 97 mm

NUEVO

HECHO EN MÉXICO



Para carretillas platón rojo y plástico Pretul

CÓDIGO	CLAVE	PRECIO DE LISTA
20636	RT-RP	

CAJA 6

Bastidor de madera 51 x 41 mm

- Largo: 59 1/2" (151 cm)

NUEVO

HECHO EN MÉXICO

Precio por pieza



Para TP-8 y TP-6

CÓDIGO	CLAVE	PRECIO DE LISTA
100158	BAS-CU-60-G	

ATADO 6

Tirantes calibre 15 TRUPER

- Para carretillas Truper
- Medidas: 314 x 33 mm

NUEVOS

HECHO EN MÉXICO

Precio por par



CÓDIGO	CLAVE	PRECIO DE LISTA
11884	JSD-45/50/60	

CAJA 6

Soportes, 250 kg, Pretul

- Calibre 16 (1.5 mm)
- Medidas: 318 x 35 mm

NUEVOS

HECHO EN MÉXICO

Precio por par



Para carretillas platón gris Pretul

CÓDIGO	CLAVE	PRECIO DE LISTA
20632	SL-45/50-GP	

CAJA 6

Puente, 250 kg, Pretul

- Medidas: 390 x 42 mm

NUEVO

HECHO EN MÉXICO



Para carretillas platón gris Pretul

CÓDIGO	CLAVE	PRECIO DE LISTA
20635	RT-GP	

CAJA 6

Bastidor de madera 41 x 41 mm

- Largo: 58" (147 cm)

NUEVO

HECHO EN MÉXICO

Precio por pieza



Para carretillas Truper y Pretul, (excepto platón gris Pretul y TP-8)

CÓDIGO	CLAVE	PRECIO DE LISTA
19322	BAS-CU-60	

ATADO 6

Tirantes calibre 18, Pretul

- Medidas: 313 x 32 mm

NUEVOS

HECHO EN MÉXICO

Precio por par



Para carretillas platón rojo y gris Pretul

CÓDIGO	CLAVE	PRECIO DE LISTA
20637	JSD-45/50P	

CAJA 6

Estabilizadores calibre 15 TRUPER NUEVOS

- Ancho: 45 mm
- Para carretillas Truper



Precio por par



CÓDIGO	CLAVE	PRECIO DE LISTA
100153	EST-45/50/60	

CAJA 6

Estabilizadores calibre 18, Pretul NUEVOS

- Ancho: 45 mm



Precio por par



Para carretillas platón rojo y plástico Pretul



CÓDIGO	CLAVE	PRECIO DE LISTA
20634	EST-45/50P	

CAJA 6

Defensa para bastidores de madera NUEVO

- Medidas: 214 x 72 mm
- Calibre 14



Para carretillas Truper y Pretul, (excepto platón gris Pretul)

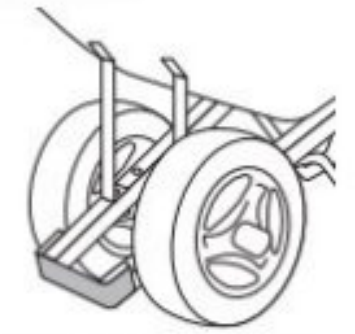

CÓDIGO	CLAVE	PRECIO DE LISTA
11225	NHD	

CAJA 6

Chumaceras con punzado NUEVO

- Para carretillas Truper y Pretul de 1 rueda



Precio por par

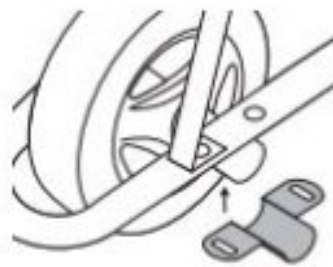

CÓDIGO	CLAVE	PRECIO DE LISTA
11876	J-CH	

CAJA 6 / MASTER 96

Chumaceras sin punzado NUEVO

- Para carretillas Truper de 2 ruedas



Precio por par



Para TP-8

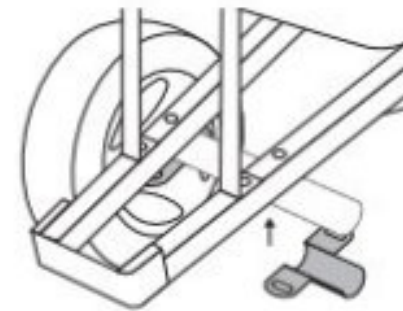

CÓDIGO	CLAVE	PRECIO DE LISTA
100159	J-CH-2W	

CAJA 6 / MASTER 96

Juego de rin, eje y balineras NUEVO

- Rin de 3 aspas para ruedas 14" y 16"
- Para carretillas Truper y Pretul



CÓDIGO	CLAVE	PRECIO DE LISTA
11868	R	

CAJA 1

Eje largo NUEVO

- Longitud: 59 cm
- Para carretillas Truper de 2 ruedas

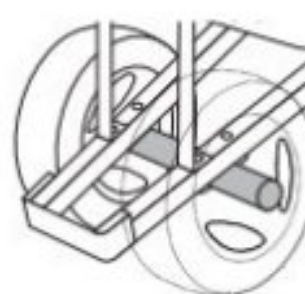

CÓDIGO	CLAVE	PRECIO DE LISTA
100182	E-2W	

CAJA 6

54

Eje corto NUEVO

- Longitud: 22 cm
- Para carretillas Truper y Pretul de 1 rueda

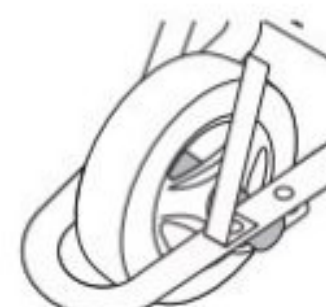

CÓDIGO	CLAVE	PRECIO DE LISTA
11870	E	

CAJA 6

Juego de tornillería TRUPER NUEVO

con chumaceras



Para TP-8

CÓDIGO	CLAVE	PRECIO DE LISTA
100156	JT-M	

CAJA 6

Los productos ilustrados pueden sufrir cambios sin previo aviso como resultado de nuestros procesos de mejora continua.

Cepillos de grata

- Cerdas de **acero al carbono**
- Remueve pintura vieja, óxido y hollín
- Para limpiar superficies de concreto, metal y madera
- Calibre: **0.35 mm**

Espátula para remover adherencias pesadas en lugares de difícil acceso



TRUPER



51 Pinceles

TRUPER



51 Pinceles

TRUPER

Mango ergonómico



64 Pinceles

NUEVO

PRETUL



64 Pinceles

Código:	11539	11553	11559	20653
Clave:	CEA-18E	CEA-18	CEA-54	CEA-54P
Cerda expuesta:	3.2 cm	3.2 cm	3.2 cm	3.2 cm
Gratas por pincel:	28	28	28	24
Largo:	30 cm	30 cm	29 cm	27 cm
Ancho:	3 cm	3 cm	3 cm	3 cm
Precio de lista:				
Caja / Master:	6 / 36	6 / 36	6 / 36	6 / 36

Cepillos rectangulares de grata

- Para superficies grandes
- Calibre: **0.35 mm**

NUEVO



172 Pinceles



114 Pinceles

Código:	12655	11556
Clave:	CEA-82	CEA-36
Cerda expuesta:	2.7 cm	3.2 cm
Gratas por pincel:	28	28
Largo:	18 cm	17 cm
Ancho:	7 cm	5 cm
Precio de lista:		
Caja / Master:	6 / 36	6 / 36

Cepillo curvo, grata ondulada

- Para trabajar cobre, plástico, plomo, aluminio, acero
- Para aplicaciones de reducción de estática

ESPECIFICACIONES

Largo: 24 cm
Ancho: 2 cm
Cerda expuesta: 3.2 cm



Acero latonado (anti-chispa) calibre 0.26 mm

CÓDIGO	CLAVE	PRECIO DE LISTA
11540	CEA-10	
CAJA 6 / MASTER 36		

Juego de 3 minicepillos, 28 pinceles

- Cerdas en la parte superior para trabajo detallado en áreas de difícil acceso

ESPECIFICACIONES

Largo: 18 cm
Ancho: 1 cm
Cerda expuesta: 1.6 cm
Pinceles por cepillo: 28



CÓDIGO	CLAVE	PRECIO DE LISTA
10652	JCEA-3	
CAJA 4 / MASTER 32		

Juego de 3 cepillos para taladro, Pretul

- Para limpieza profunda de baños, alfombras, cocinas, rines, parrillas, tapicería, etc.
- Cerdas de polipropileno



Zanco de cambio rápido









Compatible con cualquier taladro

CÓDIGO	CLAVE	PRECIO DE LISTA
28152	JCE-3P	
CAJA 4 / MASTER 24		

Todos nuestros productos cuentan con garantía / Las cantidades de empaques (cajas o atados) y master, pueden cambiar y serán ajustados en el sistema de captura de pedidos

Calibrador de aire, uso rudo TRUPER 		Calibradores de aire TRUPER 		Calibrador de aire, Pretul 
- Cabeza doble - Permite fácil acceso a válvulas 		- Cabeza doble - Permiten fácil acceso a válvulas con dirección interna o externa - Clip tipo esfero 		- Cabeza doble - Permite fácil acceso a válvulas con dirección interna o externa - Clip tipo esfero 
Código:	18244	19100	19099	20182
Clave:	MEA-200X	MEA-160D	MEA-120D	MEA-50DP
Rango de medición:	10 - 200 psi	10 - 160 psi	10 - 120 psi	10 - 50 psi
Regleta:				
	Aluminio	Aluminio		Plástica
Largo:	33 cm	14 cm	15 cm	15 cm
Precio de lista:				
Caja / Master:	6 / 48	12 / 48	12 / 48	12 / 48

Calibradores de galgas, std y mm			
		Hoja de latón para tomar medidas entre componentes magnéticos 	
		32 Hojas	26 Hojas
			
Código:	14397	14396	14395
Clave:	CAL-32	CAL-26	CAL-15
Graduación:	0.0015" a 0.035" (0.04 - 0.88 mm)	0.0015" a 0.025" (0.04 - 0.63 mm)	0.002" a 0.025" (0.05 - 0.63 mm)
Precio de lista:			
Caja / Master:	6 / 36	6 / 36	6 / 36



Calibradores pie de rey, std y mm 		
PRODUCTO MEJORADO - Nuevo diseño con cuerpo metálico resistente al agua - Pantalla display más grande y lectura en milímetros, pulgadas y fracciones 		
 Diámetro externo  Diámetro interno  Profundidad	Emplea 1 pila LR44 	
CALDI-6MP y CAL-6MP Exceden las normas: DIN 862 / Federal NMX-CH-2-1993-SCFI		
Código:	14388	14394
Clave:	CALDI-6MP	CAL-6MP
Tipo:	Digital	Manual
Material:	Acero inoxidable	
Tolerancia:	0.002" / 0.05 mm	0.002" / 0.05 mm
Capacidad máxima:	6" / 150 mm	
Capacidad mínima:	0.0005" / 0.01 mm	0.001" / 0.02 mm
Precio de lista:		
Caja / Master:	2 / 10	2 / 10

Regleta medidora de tuercas y tornillos, 22 cm 

HECHO EN MÉXICO

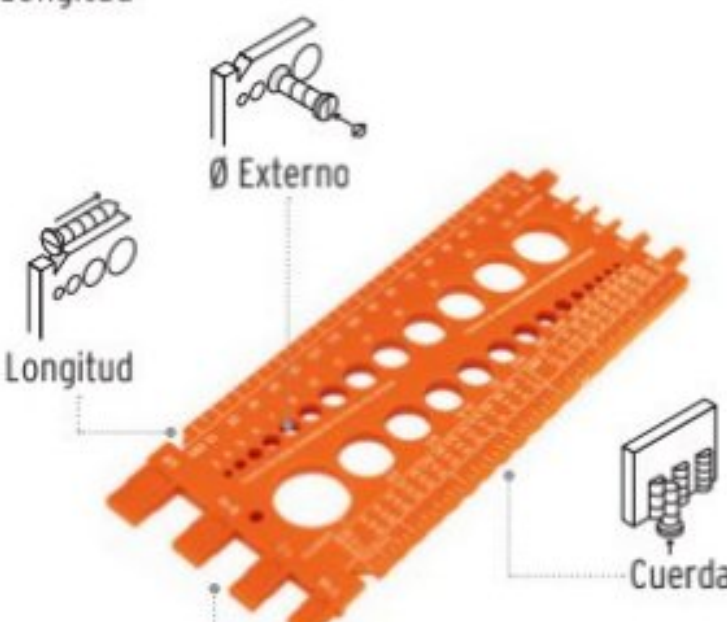
- Medición en pulgadas y métrico de:
 Diámetros
 Cuerda
 Longitud



 Ø Externo
 Ø Interno
 Longitud
 Cuerda

Verifica tornillos std que cumplan con la norma: ASME B1.1-2003 y tornillos mm que cumplan con la norma: ASME B1.13M-2005

CÓDIGO	CLAVE	PRECIO DE LISTA
10811	REGLA-22	

BOLSA 3 / MASTER 18

Cepillos estriados

- Base de hierro dúctil
- Incluyen 2 cuchillas de acero SK2 que brinda mayor durabilidad al filo
- Ancho de corte: 2" (51 mm)
- Espesor de cuchilla: 1.8 mm



Base estriada

CÓDIGO	CLAVE	NÚMERO	LARGO	PESO	PRECIO DE LISTA
12009	4C	4	10" (25 cm)	1.8 kg	
12015	5C	5	14" (36 cm)	2.2 kg	

CAJA 1 / MASTER 10

Cuchillas para cepillo

- Ancho corte: 2" (51 mm)
- Espesor: 1.8 mm



Acero SK2 que brinda mayor durabilidad de filo



CÓDIGO	CLAVE	CUCHILLA	PRECIO DE LISTA
12033	CU-C4/5	Sin contra	
12042	CCU-C4/5	Con contra	

CAJA 6 / MASTER 36

RECOMENDACIÓN

Las cuchillas se surten en un ángulo rectificadas a 25°. Cuando el filo se encuentre deteriorado, o el bisel desgastado, se recomienda rectificar a un ángulo de 30°.



Bloques para afilar disponibles en pág. 233

Perilla y manija de repuesto



MGPE-CE

MG-MACE

CÓDIGO	CLAVE	DESCRIP.	PRECIO DE LISTA
12051	MGPE-CE	Perilla	
12047	MG-MACE	Manija	

CAJA 6 / MASTER 36

Cepillo block

- Ancho de corte: 1 5/8" (41 mm)
- Espesor de cuchilla: 1.9 mm



Base lisa



CH-7

REP-CH7-2

CÓDIGO	CLAVE	DESCRIP.	PRECIO DE LISTA
12024	CH-7	Cepillo	
12028	REP-CH7-2	Cuchilla	

CAJA 1 / MASTER 18
CAJA 12 / MASTER 192

Mini cepillo

- Para trabajos de precisión
- Ancho de corte: 1" (25 mm)
- Espesor de cuchilla: 1.2 mm



Base lisa



CÓDIGO	CLAVE	PRECIO DE LISTA
12022	CH-3	

CAJA 6 / MASTER 24

Cepillos de vuelta, 9"

- E-9R: Para superficies planas o convexas
- E-9C: Para superficies cóncavas
- Ancho de corte: 1 3/4" (44 mm)
- Espesor de cuchilla: 2 mm



E-9R
Cara recta

E-9C
Cara curva



CÓDIGO	CLAVE	DESCRIP.	PRECIO DE LISTA
12058	E-9R	Cara recta	
12059	E-9C	Cara curva	

CAJA 3 / MASTER 18
12842 REP-E9 Cuchilla
CAJA 6 / SEMIMASTER 48 / MASTER 576

Cerrajería / Bisagras

Bisagras cuadradas, acero latonado



30% mayor espesor que las marcas tradicionales

Precio por pieza

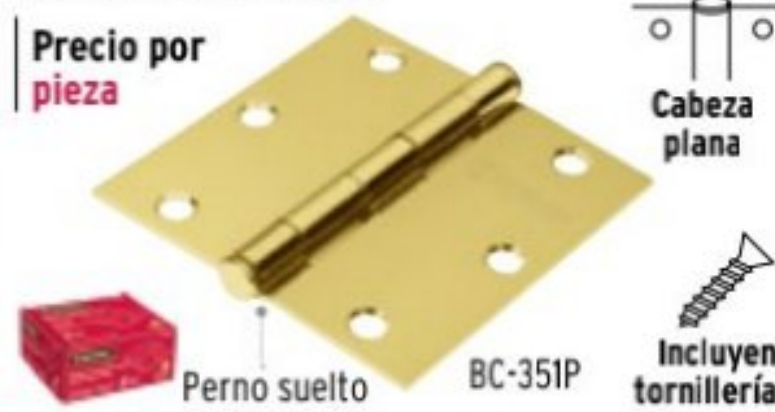

Cabeza plana

Incluyen tornillería

CÓDIGO	CLAVE	MEDIDA Pulg. (mm)	ESPESOR (mm)	CAJA*	MASTER	PRECIO DE LISTA
43236	BC-251P	2 1/2" (64)	1.8	10	100	
43237	BC-301P	3" (76)	2	20	160	
43238	BC-351P	3 1/2" (89)	2.2	10	100	

*CAJA Y MASTER CONSULTE TABLA

Bisagras cuadradas, acero cromo mate



30% mayor espesor que las marcas tradicionales

Precio por pieza



Cabeza plana

Incluyen tornillería

CÓDIGO	CLAVE	MEDIDA Pulg. (mm)	ESPESOR (mm)	CAJA*	MASTER	PRECIO DE LISTA
43260	BC-253P	2 1/2" (64)	1.8	10	100	
43261	BC-303P	3" (76)	2	20	160	
43262	BC-353P	3 1/2" (89)	2.2	10	100	

*CAJA Y MASTER CONSULTE TABLA

Bisagras cuadradas, acero latonado

HERMEX Basic

Precio por pieza



Cabeza plana

Incluyen tornillería

CÓDIGO	CLAVE	MEDIDA Pulg. (mm)	ESPESOR (mm)	CAJA*	MASTER	PRECIO DE LISTA
28800	BC-301PP	3" (76)	1.4	20	200	
23685	BC-351PP	3 1/2" (89)	1.4	10	100	

*CAJA Y MASTER CONSULTE TABLA

Bisagras cuadradas, acero cromo mate

HERMEX Basic

Precio por pieza



Cabeza plana

Incluyen tornillería

CÓDIGO	CLAVE	MEDIDA Pulg. (mm)	ESPESOR (mm)	CAJA*	MASTER	PRECIO DE LISTA
23687	BC-303PP	3" (76)	1.4	20	200	
23688	BC-353PP	3 1/2" (89)	1.4	10	100	

*CAJA Y MASTER CONSULTE TABLA

Bisagras rectangulares, acero latonado

HERMEX

Precio por pieza



Cabeza media bola

Incluyen tornillería

CÓDIGO	CLAVE	LARGO Pulg. (mm)	ANCHO Pulg. (mm)	ESPESOR (mm)	PRECIO DE LISTA
43193	BR-151	1 1/2"	38 1 3/16"	30 1.1	
43194	BR-201	2"	51 1 1/2"	37 1.1	
43195	BR-251	2 1/2"	64 1 5/8"	40 1.3	
43196	BR-301	3"	76 2"	49 1.4	

CAJA 20 / MASTER 200

Bisagras rectangulares, acero pulido

HERMEX

Precio por pieza



Cabeza media bola

Incluyen tornillería

CÓDIGO	CLAVE	LARGO Pulg. (mm)	ANCHO Pulg. (mm)	ESPESOR (mm)	PRECIO DE LISTA
43186	BR-150	1 1/2"	38 1 3/16"	30 1.1	
43187	BR-200	2"	51 1 1/2"	37 1.1	
43188	BR-250	2 1/2"	64 1 5/8"	40 1.3	
43189	BR-300	3"	76 2"	49 1.4	

CAJA 20 / MASTER 200

Cierra puertas hidráulico



- 3 Niveles de ajuste para instalación y grados de apertura
- Para puertas: 40 a 80 kg



Rápido Lento
Velocidad de cierre ajustable

Apertura 160°



Cuerpo de aluminio

Brazo articulado de acero

CÓDIGO	CLAVE	PRECIO DE LISTA
43606	CIPU	

Incluye soporte paralelo
Incluye tornillería

CAJA 1 / MASTER 4

GUÍA DE CLASIFICACIÓN PARA CANDADOS

NIVEL DE SEGURIDAD

Manejamos 10 niveles de seguridad que van desde usos generales hasta máxima seguridad.



BÁSICA

Para aplicaciones generales como cajas de herramientas, puertas de jardines, puertas de muebles o cajones.

ALTA

Para aplicaciones que requieren mayor protección como armarios, casilleros, bicicletas, portones medianos o gabinetes eléctricos.

MÁXIMA

Para aplicaciones industriales y comerciales como cortinas de hierro, puertas de negocios, bodegas, contenedores o portones pesados.

CILINDROS

El cilindro es el cuerpo donde se introduce la llave para abrir el candado. Al introducir la llave, varios pernos se alinean, permitiendo que el cilindro gire y libere el seguro del gancho.

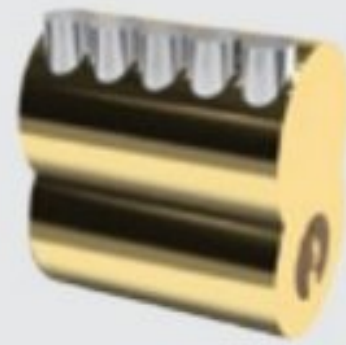

TIPOS DE SEGURO

Un seguro es la parte del candado que se encarga de inmovilizar el gancho.

El seguro puede ser **tipo perno** o **tipo balín**.

SEGURO TIPO PERNO



Seguridad estándar

Tipos de sujeción:

- **Sujeción sencilla:** el seguro sujeta un solo lado del gancho

- **Sujeción doble:** el seguro sujeta los dos lados del gancho

SEGURO DE BALÍN



Proporciona mayor seguridad



PARTES



TIPOS DE LLAVE



Este ícono indica que el gancho está fabricado con un material y/o recubrimiento especial que permite resistir actos vandálicos (cortes de sequeta, cortapernos y perforaciones).

C

Cerrajería / Candados de latón y cuerpo de hierro

Candados tipo italiano, latón pulido **HERMEX**

- Llave y componentes de latón para mayor vida útil
- Seguro tipo perno



Gancho corto

INCLUYEN 2 LLAVES TRADICIONALES DE LATÓN



Gancho extra largo



Candados cuerpo de hierro con coraza, llave anti-ganzúa **HERMEX**

- Cilindro de latón sólido



Seguro de doble balín



INCLUYEN 3 LLAVES ANTI-GANZÚA DE ACERO

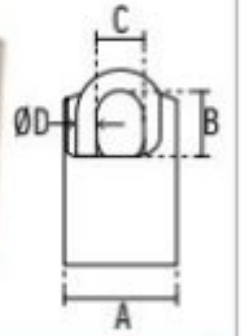

Código:	43430	43429	43428	43427	43442	43441	43440	43314	43313	43312
Clave:	CL-50	CL-45	CL-40	CL-30	CL-50XL	CL-40XL	CL-30XL	CHR-60A	CHR-50A	CHR-40A
Medida (A):	50 mm	45 mm	40 mm	30 mm	50 mm	40 mm	30 mm	60 mm	50 mm	40 mm
Gancho B x C x D (mm):	27 x 26 x 8	26 x 24 x 7	23 x 20 x 6	17 x 15 x 5	70 x 28 x 8	73 x 20 x 6	68 x 15 x 5	36 x 26 x 11	34 x 19 x 9	27 x 16 x 7
Seguridad:	6	6	5	4	6	5	4	6	6	5
Precio de lista:										
Caja / Master:	6 / 36	6 / 36	6 / 36	6 / 36	6 / 36	6 / 36	6 / 36	6 / 36	6 / 36	6 / 36

Candados cuerpo de hierro **HERMEX**

- Seguro tipo perno

EXCEPTO 43801 43802



INCLUYEN 2 LLAVES TRADICIONALES DE LATÓN

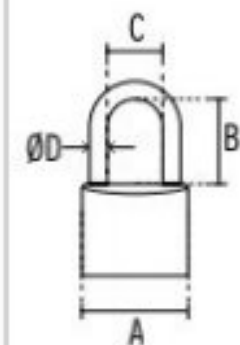

Gancho corto



Gancho largo

Candados cuerpo de hierro color latón **HERMEX Basic**

- Seguro tipo perno

INCLUYEN 2 LLAVES TRADICIONALES DE ACERO

22526
22528
23522
23518



Gancho corto

Código:	43801	43317	43316	43315	43791	43795	43802	43325	43324	43323	43793	43797	23519	23518	23522	22528	22526	
Clave:	CH-63	CH-50	CH-45	CH-38	CH-32	CH-25	CH-63L	CH-50L	CH-45L	CH-38L	CH-32L	CH-25L	CH-50P	CH-40P	CH-30P	CH-25P	CH-20P	
Cilindro:	Latón sólido						Latón sólido						Metálico					
Medida (A):	63 mm	50 mm	45 mm	38 mm	32 mm	25 mm	63 mm	50 mm	45 mm	38 mm	32 mm	25 mm	50 mm	40 mm	30 mm	25 mm	20 mm	
Gancho BxCxD (mm):	32x32x11	25x25x9	22x24x7	20x20x6	17x17x5	15x13x4	39x32x11	40x25x9	39x24x7	29x20x6	28x17x5	26x13x4	27x24x7	21x21x5	16x16x5	15x13x4	13x11x3	
Seguridad:	5	4	4	3	3	2	5	4	4	3	3	2	3	2	2	1	1	
Precio de lista:																		
Caja / Master:	6 / 36	6 / 36	6 / 36	6 / 36	6 / 36	6 / 36	6 / 36	6 / 36	6 / 36	6 / 36	6 / 36	6 / 36	12 / 72	12 / 72	12 / 72	12 / 192	12 / 192	

Candados cuerpo de acero HERMEX

MÁXIMA SEGURIDAD

- Llave y componentes de latón para mayor vida útil
- ALTA RESISTENCIA AL CORTE
- Seguro de doble balín
- Resistentes a golpes

INCLUYEN 3 LLAVES MULTIPUNTOS DE LATÓN

Gancho largo **Gancho corto**

Candados de acero cuerpo laminado con cubierta de PVC HERMEX

- Llave y componentes de latón para mayor vida útil
- Resistentes a la intemperie
- Anti-impacto y de uso rudo

INCLUYEN 3 LLAVES TRADICIONALES DE LATÓN

Seguro doble tipo perno

Para proteger de suciedad y residuos

Candados de acero cuerpo laminado HERMEX Basic

Cilindro de latón sólido

Seguro doble tipo perno

INCLUYEN 2 LLAVES TRADICIONALES DE ACERO

Código:	43337	43336	43368	43367	23504	20504	23503	23502
Clave:	CA-65LQ	CA-65Q	CMR-50	CMR-40	CM-50P	CM-45P	CM-40P	CM-30P
Medida (A):	65 mm	65 mm	50 mm	40 mm	50 mm	45 mm	40 mm	30 mm
Gancho BxCxD:	54 x 24 x 11 mm	29 x 24 x 11 mm	28 x 24 x 9 mm	23 x 20 x 6 mm	27 x 24 x 8 mm	25 x 21 x 7 mm	24 x 20 x 6 mm	16 x 12 x 5 mm
Seguridad:	10	10	7	7	5	5	4	3
Precio de lista:								
Caja / Master:	3 / 36	3 / 36	6 / 36	6 / 36	6 / 36	6 / 36	6 / 36	6 / 36

Cerrajería / Candados de combinación

Candados de combinación cuerpo de latón HERMEX

- Se puede personalizar la combinación

CÓDIGO	CLAVE	MEDIDA (A)	MEDIDAS				SEGURIDAD	DÍGITOS	PRECIO DE LISTA
			(B)	(C)	(D)	(E)			
43346	CL-20C	20 mm	21 mm	8 mm	3 mm	2	3		
43347	CL-28C	28 mm	25 mm	12 mm	5 mm	3	3		
43348	CL-40C	40 mm	29 mm	18 mm	6 mm	4	4		

CAJA 6 / MASTER 36

Candados maleteros de combinación HERMEX

- 3 Dígitos

- Se puede personalizar la combinación

Cuerpo metálico

CÓDIGO	CLAVE	SEGURIDAD	PRECIO DE LISTA
43350	CMA-3C	1	
43351	CMA-4C	1	

CAJA 6 / MASTER 36

Cerrajería / Candados de cable

Candados de cable con llave HERMEX

- Ideales para motocicletas, bicicletas, rejas, escaleras, equipo de construcción, etc.

Cable de acero trenzado cubierto de PVC

INCLUYEN 2 LLAVES TIPO AUTOMOTRIZ DE LATÓN

CB-10 y CB-12 incluyen portacandado para cuadro de bicicleta

Candados de cable, de combinación HERMEX

- Ideales para motocicletas, bicicletas, escaleras, equipo de construcción, etc.

- Combinación de 4 dígitos

Cable de acero trenzado cubierto de PVC

Incluyen portacandado para cuadro de bicicleta

Código:	43921	43920	43923	43922	43925	43924
Clave:	CB-20	CB-15	CB-12	CB-10	CB-10C	CB-8C
Uso:	Uso rudo		Uso ligero		Uso ligero	
Ø Cable:	20 mm	15 mm	12 mm	10 mm	10 mm	8 mm
Largo:	1.20 m	1.20 m	1 m	1 m	1.20 m	1 m
Precio de lista:						
Caja / Master:	2 / 12	4 / 24	6 / 36	6 / 36	6 / 36	6 / 36

Candado rígido tipo "U" de 12 mm

HERMEX

- Ideal para bicicletas, motocicletas o portones
- Diseño ergonómico totalmente reforzado



Fabricado en acero cubierto de PVC



Modo de uso

INCLUYE 2 LLAVES TIPO ANTI-GANZÚA

CÓDIGO	CLAVE	PRECIO DE LISTA
49620	CB-24	
CAJA 2 / MASTER 16		

Candado con cadena forrada de 10 mm

HERMEX

NUEVO

- Ideal para motocicleta y bicicleta
- El forro textil evita rayaduras o daños causados por la cadena

Cadena de acero forrada de polipropileno



Espesor de eslabón



Modo de uso

INCLUYE 2 LLAVES TIPO AUTOMOTRIZ DE LATÓN

CÓDIGO	CLAVE	PRECIO DE LISTA
49621	CB-90	
CAJA 2 / MASTER 8		

Candado para disco de motocicleta, perno de 10 mm

HERMEX



Incluye estuche



Cable indicador para recordar que está instalado

INCLUYE 2 LLAVES TIPO ANTI-GANZÚA DE ACERO INOXIDABLE

CÓDIGO	CLAVE	PRECIO DE LISTA
49623	CB-100	
CAJA 2 / MASTER 24		

Candado para disco de motocicleta, perno de 5.5 mm

HERMEX

NUEVO



Incluye estuche



Cable indicador para recordar que está instalado

INCLUYE 2 LLAVES TIPO ANTI-GANZÚA DE ACERO INOXIDABLE

CÓDIGO	CLAVE	PRECIO DE LISTA
49622	CB-55	
CAJA 2 / MASTER 24		

Cerradura para mueble, tipo botón

HERMEX

- Cilindro de latón sólido con sistema de pernos para mayor seguridad
- Incluye 2 llaves



Para puertas corredizas de traslape



Modelo 20

Cerraduras para mueble, acción vertical

HERMEX Basic

- Cilindro con sistema de teclas
- Incluyen 2 llaves

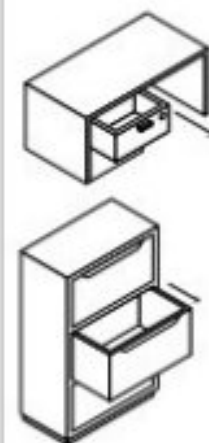

Para escritorios y cajoneras



Modelo 21

Cerradura para vitrina

HERMEX

- Cilindro de latón sólido con sistema de pernos para mayor seguridad
- Incluye 2 llaves

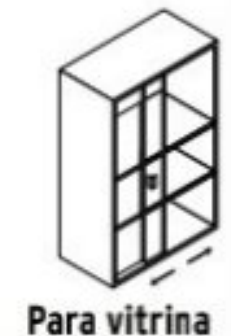

Para vitrina

Código:	43561	23505	23506	43535
Clave:	CM-20C	CM-21L-P	CM-21C-P	CV-10
Acabado:	Cromo	Latón	Cromo	N/A
Precio de lista:				
Caja / Master:	6 / 36	12 / 144	12 / 144	6 / 36

GUÍA DE CERRADURAS

DE POMO

ENTRADA

Llave al exterior, sin botón al interior. La perilla exterior sólo abre con llave. Picaporte de seguridad.

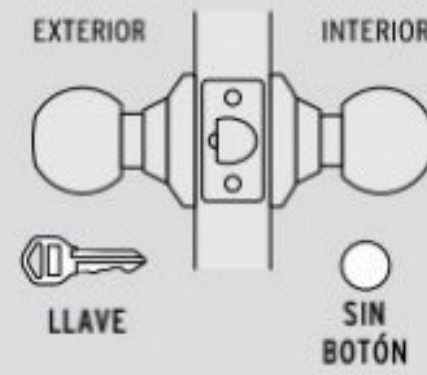

RECÁMARA

El giro de cualquier perilla retrae el picaporte. La perilla exterior queda fija al presionar el botón de la perilla interior. El botón de seguridad queda libre al girar la perilla interior o al abrir con llave.

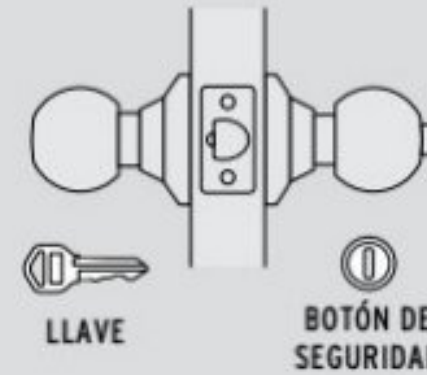

BAÑO

La perilla exterior se bloquea presionando el botón de la perilla interior. En caso de emergencia, girar el botón exterior con una moneda o desarmador.

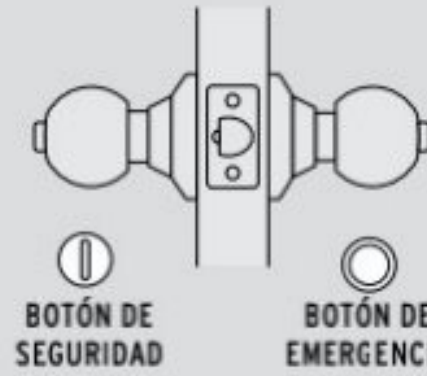

CERROJOS

LLAVE-LLAVE

Acciona el pestillo con la llave desde el interior y el exterior.

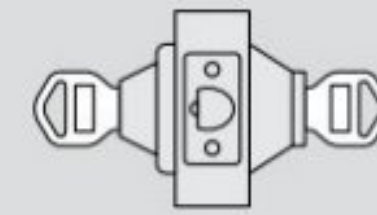

LLAVE-MARIPOSA

Acciona el pestillo con la llave desde el exterior, y con la mariposa por el interior.

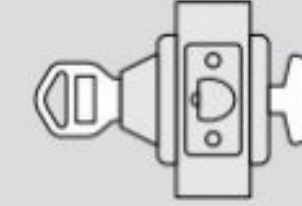

HERMEX Basic[®] SEGURIDAD STANDARD LLAVE TRADICIONAL

Utilizan llaves planas, las muescas que descifran la combinación se encuentran únicamente en la parte superior.



Cerrajería / Cerrojos

C

Cerrojos llave-llave

HERMEX Basic[®]



- Cilindro metálico
- Para colocación en puertas de 1 1/4" a 1 3/4" (32 a 45 mm)
- Incluyen 2 llaves

LLAVE TRADICIONAL

100,000 CICLOS Cierre y apertura



Cerrojos llave-mariposa

HERMEX Basic[®]



- Para colocación en puertas de 1 1/4" a 1 3/4" (32 a 45 mm)
- Incluyen 2 llaves

LLAVE TRADICIONAL

100,000 CICLOS Cierre y apertura



Código:	23610	23611	23612	23613	23614	23615
Clave:	CERO-12P	CERO-32P	CERO-22P	CERO-11P	CERO-31P	CERO-21P
Acabado:	Latón brillante	Cromo mate	Latón antiguo	Latón brillante	Cromo mate	Latón antiguo
Escudo:	Acero	Acero inoxidable	Acero	Acero	Acero inoxidable	Acero
Precio de lista:						
Caja / Master:	4 / 24	4 / 24	4 / 24	4 / 24	4 / 24	4 / 24

Cerrajería / Cerraduras de pomo

C

Cerraduras tipo esfera

HERMEX Basic[®]



- Cilindro metálico
- Para colocación en puertas de 1 1/4" a 1 3/4" (32 a 45 mm)
- Incluyen 2 llaves, excepto baño

200,000 CICLOS Cierre y apertura

LLAVE TRADICIONAL



Código:	23560	23563	23566	23562	23565	23568	23561	23564	23567
Clave:	BAL-LB-EP	BAL-LB-RP	BAL-LB-BP	BAL-CM-EP	BAL-CM-RP	BAL-CM-BP	BAL-LA-EP	BAL-LA-RP	BAL-LA-BP
Acabado:	Latón brillante			Cromo mate			Latón antiguo		
Perilla y escudo:	Acero			Acero inoxidable			Acero		
Función:	Entrada	Recámara	Baño	Entrada	Recámara	Baño	Entrada	Recámara	Baño
Precio de lista:									
Caja / Master:	3 / 24	3 / 24	3 / 24	3 / 24	3 / 24	3 / 24	3 / 24	3 / 24	3 / 24

Todos nuestros productos cuentan con garantía / Las cantidades de empaques (cajas o atados) y master, pueden cambiar y serán ajustados en el sistema de captura de pedidos

Cinta de aislar de PVC, 18 m x 19 mm



- Adhesivo acrílico
- Retardante de flama
- Temperatura mínima de 0 °C (32 °F)
- Temperatura máxima de 100°C (212 °F) sin deformarse
- Hasta 500 V

2x Más resistente a la intemperie y a condiciones extremas

Precio por pieza



ESPECIFICACIONES
Espesor: 0.20 mm
Elongación: 280 %

Encogible con 8 piezas

CÓDIGO	CLAVE	PRECIO DE LISTA
19954	M-33X	

ENCOGIBLE 8 / MASTER 144

Pasta de tornillería, 200 g FOSET.

NUEVO

- Para sellar y lubricar líneas roscadas metálicas en instalaciones y sistemas de agua, vapor, refrigerantes, ácidos, gases o solventes
- Sellado hermético para cualquier tamaño de rosca de tuberías, válvulas, bridas y conexiones
- Protege de la corrosión

HECHO EN MÉXICO



Facilita reparaciones posteriores sin deformar roscas

CÓDIGO	CLAVE	PRECIO DE LISTA
49029	PASE-200	

BOLSA 9 / MASTER 108

- Retardantes de flama - Hasta 500 V - Temperatura mínima de 0 °C (32 °F) - Temperatura máxima de 80 °C (176 °F) Precio por pieza

Cintas de aislar de PVC, 18 m x 19 mm TRUPER

- Adhesivo acrílico

ESPECIFICACIONES
Espesor: 0.18 mm
Elongación: 240 %

Encogible con 8 piezas del mismo color

CÓDIGO	CLAVE	COLOR	MASTER	PRECIO DE LISTA
12500	M-33	Negro	48	
12506	M-33B	Blanco	144	
12503	M-33A	Amarillo	144	
12507	M-33G	Gris	144	
12504	M-33R	Rojo	144	
12505	M-33Z	Azul	144	
12502	M-33V	Verde	144	

ENCOGIBLE 8 / MASTER CONSULTE TABLA



Cintas de aislar de PVC, 9 m x 19 mm TRUPER

- Adhesivo acrílico

ESPECIFICACIONES
Espesor: 0.18 mm
Elongación: 240 %

Encogible con 8 piezas del mismo color

CÓDIGO	CLAVE	COLOR	MASTER	PRECIO DE LISTA
12501	M-22	Negro	48	
13515	M-22B	Blanco	288	
13512	M-22A	Amarillo	288	
13516	M-22G	Gris	288	
13513	M-22R	Rojo	288	
13514	M-22Z	Azul	288	
13511	M-22V	Verde	288	

ENCOGIBLE 8 / MASTER CONSULTE TABLA



Cintas de aislar de PVC, 18 m x 19 mm, Pretul



ESPECIFICACIONES
Espesor: 0.13 mm
Elongación: 220 %

Encogible con 8 piezas

CÓDIGO	CLAVE	PRECIO DE LISTA
20522	M-33P	

ENCOGIBLE 8 / MASTER 48



Cintas de aislar de PVC, 9 m x 19 mm, Pretul



ESPECIFICACIONES
Espesor: 0.13 mm
Elongación: 220 %

Encogible con 8 piezas

CÓDIGO	CLAVE	PRECIO DE LISTA
20521	M-22P	

ENCOGIBLE 8 / MASTER 48



Cintas de sellado, SEAL-PRO INDUSTRIAL



- Aptas para gas

Precio por pieza

ESPECIFICACIONES
Espesor: 0.1 mm
Elongación: 14 %
Densidad: 0.95 g/cm³

3x MAYOR DENSIDAD PARA MEJOR SELLADO

13 m 13 m 13 m 7 m



- Resistentes a agentes químicos
- Resistentes a temperaturas extremas de -100°C a 250°C

CÓDIGO	CLAVE	ANCHO	PRECIO DE LISTA
LARGO 7 m			
12515	CTF-1/2X7X	1/2"	
LARGO 13 m			
12516	CTF-1/2X13X	1/2"	
CAJA 10 / SEMIMASTER 100 / MASTER 600			
12517	CTF-3/4X13X	3/4"	
12518	CTF-1X13X	1"	
CAJA 10 / SEMIMASTER 100 / MASTER 300			

Cintas de sellado, uso general TRUPER

12512
12513
12514

ESPECIFICACIONES
Espesor: 0.075 mm
Elongación: 12 %
Densidad: 0.30 g/cm³

Precio por pieza

Caja con 10 piezas



CÓDIGO	CLAVE	ANCHO	PRECIO DE LISTA
LARGO 7 m			
12520	CTF-1/2	1/2"	
CAJA 100 / MASTER 1,200			
12521	CTF-3/4	3/4"	
CAJA 40 / MASTER 600			
12511	CTF-1	1"	
CAJA 10 / MASTER 600			
LARGO 13 m			
12512	CTF-1/2X13	1/2"	
12513	CTF-3/4X13	3/4"	
12514	CTF-1X13	1"	
CAJA 10 / SEMIMASTER 100 / MASTER 600			

Cintas de sellado, uso general, 7 m, Pretul



ESPECIFICACIONES
Espesor: 0.065 mm
Elongación: 10 %
Densidad: 0.25 g/cm³

Precio por pieza



Encogible con 10 piezas

CÓDIGO	CLAVE	ANCHO	PRECIO DE LISTA
27010	CTF-1/2P	1/2"	
ENCOGIBLE 100 / MASTER 1,200			
27011	CTF-3/4P	3/4"	
ENCOGIBLE 40 / MASTER 600			

Cintas embalaje transparentes

- Adhesivo acrílico base agua, de adherencia media que conserva sus propiedades por largos períodos
- Ancho: **48 mm**

USO GENERAL

HECHO EN MÉXICO



Código:	12557	12555	12551	20527	20525
Clave:	CTR-150	CTR-50	CTR-40	CTR-150P	CTR-40P
Largo:	150 m	50 m	40 m	150 m	40 m
Espesor:	0.050 mm			0.040 mm	
Precio de lista:					
Encogible / Master:	6 / 60	12 / 72	12 / 72	6 / 60	12 / 72

Dispensador de cinta

- Incluye 2 rollos de cinta embalaje transparente con adhesivo acrílico de 50 m



Para cintas de 48 mm de ancho y 77 mm de diámetro interno



CÓDIGO	CLAVE	PRECIO DE LISTA
12559	DESP-CE	
CAJA 3 / MASTER 24		

Cintas de enmascarar azul para pintores, 50 m

- Ideales para trabajos arquitectónicos y contratistas que requieren permanencia hasta por 2 semanas sin dejar residuos
- Longitud: **50 m**
- Espesor: **0.14 mm**

Remoción limpia: 14 días



HECHO EN MÉXICO



Estos productos se encuentran también en pág. 204

NUEVOS

Cintas de enmascarar, 50 m

USO GENERAL

- Papel de alta resistencia
- Longitud: **50 m**
- Espesor: **0.13 mm**

Remoción limpia: 3 días



HECHO EN MÉXICO



Estos productos se encuentran también en pág. 204

Código:	12624	12623	12622	12621	12620	12593	12592	12591	12590	12589
Clave:	MSK-2A	MSK-1-1/2A	MSK-1A	MSK-3/4A	MSK-1/2A	MSK-2	MSK-1-1/2	MSK-1	MSK-3/4	MSK-1/2
Ancho:	48 mm	36 mm	24 mm	18 mm	12 mm	48 mm	36 mm	24 mm	18 mm	12 mm
Adhesivo:	Caucho sintético / Natural					Caucho natural / Hule - Resina				
Precio de lista:										
Encogible / Master:	3 / 72	3 / 72	6 / 72	6 / 72	6 / 72	6 / 108	6 / 108	12 / 108	12 / 108	12 / 108

Cintas para ducto

- Polietileno reforzado con malla de algodón
- Ancho: **48 mm**
- Elongación mín.: 10%

60 °C Temp. máx.



0.81 mm : 0.91 mm



1.15 mm : 3.43 mm

HECHO EN MÉXICO

Código:	12588	12587	12586	20530	20529	20528
Clave:	CDU-50X	CDU-30X	CDU-10X	CDU-50P	CDU-30P	CDU-10P
Largo:	50 m	30 m	10 m	50 m	30 m	10 m
Espesor:		0.19 mm			0.16 mm	
Adhesivo:		Hot melt			Hot melt	
Resistencia a la tensión:		165 kgf/cm ²			130 kgf/cm ²	
Precio de lista:						
Encogible / Master:	4 / 40	4 / 40	6 / 60	4 / 40	4 / 40	6 / 60

Todos nuestros productos cuentan con garantía / Las cantidades de empaques (cajas o atados) y master, pueden cambiar y serán ajustados en el sistema de captura de pedidos

Cintas de PRECAUCIÓN

- Para delimitar áreas y restringir el paso
- Alta resistencia a la fricción
- Elongación de 400% antes de romperse
- Fabricadas en polietileno

12583



Estos productos se encuentran también en pág. 218

Cinta de marcación

- Para marcar zonas de peligro, áreas restringidas, delimitar tráfico de personas, maquinaria, etc.

Adhesivo acrílico base solvente

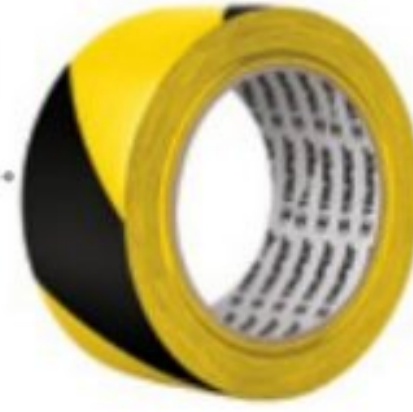

Este producto se encuentra también en pág. 218

NUEVO

Cinta reflectiva

- Se adhiere a superficies planas y rígidas
- Resistente a la intemperie
- Los prismas reflejantes permiten montar la cinta en cualquier posición
- Visibilidad: 40 m / 150 m

NUEVO

Alta visibilidad

15 cm 15 cm

Adhesivo caucho sintético, sensible a la presión

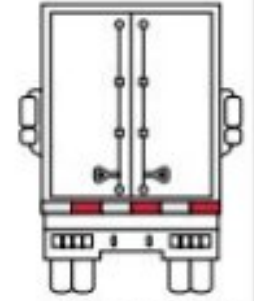
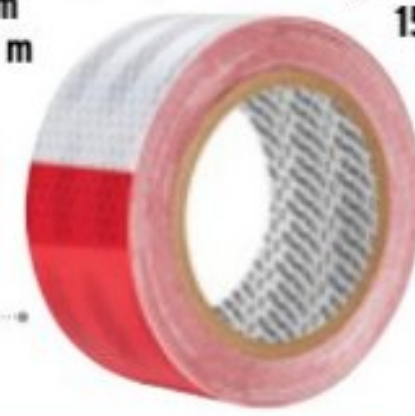

Para autos y vehículos de grandes dimensiones

Este producto se encuentra también en pág. 218

Código:	12583	12578	12597	101683
Clave:	CIDE-301	CIDE-101	CIPRE-33A	CIREF-9
Longitud:	304.8 m (1,000 ft)	100 m (328 ft)	33 m	9 m
Espesor:	0.04 mm		0.13 mm	0.45 mm
Ancho:	75 mm (3")		48 mm (2")	50 mm (2")
Precio de lista:				
Caja / Master:	3 / 12	6 / 36	6 / 36	2 / 60

Cintas antideslizantes con abrasivo

Estos productos se encuentran también en pág. 218

Cintas antideslizantes, negras

- Uso general
- Resistentes al agua
- Adhesivo acrílico
- Ideales para escaleras, pisos y rampas

Reducen accidentes



Para interiores y exteriores



Con abrasivo



Los códigos 12542 y 12532 cambian de clave. Durante la transición el sistema referirá a la nueva clave.

CÓDIGO	CLAVE	CLAVE ANTERIOR	ANCHO	CAJA	MASTER	PRECIO DE LISTA
LARGO 5 m						
12542	CIA-15N	CAD-25RN	25 mm (1")	3	36	
12532	CIA-25N	CAD-RN	50 mm (2")	3	36	
LARGO 18 m						
101443	CIA-118N	-	25 mm (1")	2	36	
101444	CIA-218N	-	50 mm (2")	2	24	

Cintas antideslizantes, blancas

- Uso general
- Resistentes al agua
- Adhesivo acrílico
- Ideales para escaleras, pisos y rampas

Reducen accidentes



Para interiores y exteriores



Con abrasivo



Estos productos cambian de clave. Durante la transición el sistema referirá a la nueva clave.

CÓDIGO	CLAVE	CLAVE ANTERIOR	ANCHO	CAJA	MASTER	PRECIO DE LISTA
LARGO 5 m						
12543	CIA-15B	CAD-25RB	25 mm (1")	3	36	
12533	CIA-25B	CAD-RB	50 mm (2")	3	36	

Cintas adhesivas antideslizantes, bicolor

- Uso general
- Resistentes al agua
- Adhesivo acrílico
- Ideales para área de evacuación o alto tránsito

Reducen accidentes



Para interiores y exteriores



Con abrasivo



Mayor identificación de escalones, accesos o salidas y áreas de precaución

CÓDIGO	CLAVE	ANCHO	CAJA	MASTER	PRECIO DE LISTA
LARGO 5 m					
101448	CIA-25P	50 mm (2")	3	36	
LARGO 18 m					
101449	CIA-218P	50 mm (2")	2	24	

Cintas adhesivas antideslizantes, Negro / Fotoluminiscente

- Uso general
- Resistentes al agua
- Adhesivo acrílico
- Ideales para salidas de emergencia en centros de trabajo o cualquier lugar que requiera visibilidad extra

Reducen accidentes



Para interiores y exteriores



Con abrasivo



Brilla en la oscuridad, se recarga con la exposición a la luz natural o artificial

CÓDIGO	CLAVE	ANCHO	CAJA	MASTER	PRECIO DE LISTA
LARGO 5 m					
101450	CIA-25L	50 mm (2")	3	36	
LARGO 18 m					
101451	CIA-218L	50 mm (2")	2	24	

Los productos ilustrados pueden sufrir cambios sin previo aviso como resultado de nuestros procesos de mejora continua.

Cintas doble faz

- Fácil instalación sin necesidad de clavar o atornillar
- Para uso en interiores
- Se adhieren permanentemente a la mayoría de las superficies

200% MAYOR ADHESIÓN EN SUPERFICIES RUGOSAS
100% Mayor capacidad de carga

TRUPER **TRUPER** **PRETUL**

Precio por blíster con 18 cuadros **200% MAYOR ADHESIÓN EN SUPERFICIES RUGOSAS**

TRUPER **Cuadros doble faz**

Código:	11728	11727	11726	11725	11724	20005	20004	17290
Clave:	CDC-25100	CDC-2550	CDC-19100	CDC-1950	CDC-1915	CDC-1950P	CDC-1915P	CDC-18C
Largo:	10 m	5 m	10 m	5 m	1.5 m	5 m	1.5 m	24 mm
Ancho:	25 mm			19 mm		19 mm		24 mm
Material:	Espuma de polietileno, mayor resistencia a la ruptura con doble adhesivo hot melt					Espuma de EVA con doble adhesivo hot melt		Espuma de polietileno
Para superficies:	Limpias, secas, lisas o rugosas					Limpias, secas o lisas		Limpias, secas, lisas o rugosas
Soporta hasta:	2 kg/in ²			2 kg/in ²		1 kg/in ²		2 kg/in ²
Precio de lista:								
Caja / Master:	6 / 72	6 / 72	6 / 72	12 / 144	12 / 288	12 / 144	12 / 144	16 / 384

Cizallas corta pernos

Cizallas corta pernos profesionales

- Cuchillas de acero al cromo molibdeno



TRUPER

EXCEPTO 12840 12841



REP-CP-24X

*Capacidad de corte en metales suaves Exceden las normas Especific. Federal: GGG-C-740d

CÓDIGO	CLAVE	CAPACIDAD*	LARGO TOTAL	CAJA	MASTER	PRECIO DE LISTA
12830	CP-12X	3/16"	12" (30 cm)	2	16	
12831	CP-14X	1/4"	14" (36 cm)	2	16	
12832	CP-18X	3/8"	18" (46 cm)	2	8	
12833	CP-24X	7/16"	24" (61 cm)	2	6	
12834	CP-30X	1/2"	30" (76 cm)	2	4	
12835	CP-36X	9/16"	36" (91 cm)	2	4	

CUCHILLAS DE REPUESTO

CÓDIGO	CLAVE	PARA	CAJA	MASTER	PRECIO DE LISTA
12836	REP-CP-12X	CP-12X	4	12	
12837	REP-CP-14X	CP-14X	4	12	
12838	REP-CP-18X	CP-18X	2	12	
12839	REP-CP-24X	CP-24X	2	12	
12840	REP-CP-30X	CP-30X	2	12	
12841	REP-CP-36X	CP-36X	1	8	

Cizallas corta pernos mango tubular, Pretul

- Cuchillas de acero al cromo molibdeno



REP-CP-24P

*Capacidad de corte en metales suaves Exceden las normas Especific. Federal: GGG-C-740d

CÓDIGO	CLAVE	CAPACIDAD*	LARGO TOTAL	CAJA	MASTER	PRECIO DE LISTA
20944	CP-12P	3/16"	12" (30 cm)	2	16	
20945	CP-14P	1/4"	14" (36 cm)	2	16	
20946	CP-18P	3/8"	18" (46 cm)	2	8	
20947	CP-24P	7/16"	24" (61 cm)	2	6	
20948	CP-30P	1/2"	30" (76 cm)	2	4	
20949	CP-36P	9/16"	36" (91 cm)	2	4	

CUCHILLAS DE REPUESTO

CÓDIGO	CLAVE	PARA	CAJA	MASTER	PRECIO DE LISTA
20950	REP-CP-12P	CP-12P	4	12	
20951	REP-CP-14P	CP-14P	4	12	
20952	REP-CP-18P	CP-18P	4	12	
20953	REP-CP-24P	CP-24P	4	12	
20954	REP-CP-30P	CP-30P	4	12	
20955	REP-CP-36P	CP-36P	4	8	

MATERIALES SUAVES

- Pernos
- Varillas
- Barras de metal no ferroso
- Varilla de metal recocido
- Cable trenzado de baja resistencia

MATERIALES DUROS

- Varilla y malla reforzada
- Cable reforzado
- Varilla de alta resistencia
- Cadena (sin temple) revestida
- Acero aleado

Cimbras y tinta

Cimbras plásticas, con tinta

- Contenido: 4 oz



TRUPER



PRETUL

Tintas para cimbra, alta visibilidad TRUPER

- Tapa de color de la tinta, para fácil identificación

- Contenido: 8 oz



NUEVO

Código:	18574	28574	18578	18576
Clave:	TL-50	TL-50P	REP-TL-R	REP-TL
Longitud:	30 m (100 ft)	15 m (50 ft)	-	-
Incluye:	Cimbra, nivel y tinta azul	Cimbra y tinta azul	Tinta roja	Tinta azul
Precio de lista:				
Caja / Master:	6 / 36	6 / 36	6 / 36	6 / 36

Todos nuestros productos cuentan con garantía / Las cantidades de empaques (cajas o atados) y master, pueden cambiar y serán ajustados en el sistema de captura de pedidos

Compresor lubricado de banda, vertical, 220 V

- Uso ininterrumpido
- Arranque automático y manual
- Presostato con manómetro de presión del tanque
- Cabeza con dos pistones y doble filtro
- Tubos de descarga en cobre
- Bifásicos
- Para mangueras de 1/4", 3/8" y 1/2"
- Velocidad: 3,450 rpm
- Presión máxima de operación: 116 psi

Motor con bobinas de COBRE **2x** Mayor durabilidad que las de aluminio

Incluyen un bote de 450 ml de aceite monogrado SAE30 **Válvula de drenado en la base, para retirar partículas de agua**

2 Conexiones rápidas de latón, salida 1/4" **1 AÑO GARANTÍA**

Conexión de latón, salida para manguera de 3/4"



120 L

Compresor lubricado de banda horizontal, 220 V



120 L

Código:	19358	19359
Clave:	COMP-120LV	COMP-120LH
POTENCIA MÁXIMA / NOMINAL:	4 HP / 3 HP	4 HP / 3 HP
Consumo:	10 A	10 A
Tensión / Frecuencia:	220 V / 60 Hz	220 V / 60 Hz
Flujo de aire:	7.7 CFM @ 40 psi / 5.7 CFM @ 90 psi	7.7 CFM @ 40 psi / 5.7 CFM @ 90 psi
Dimensiones con manubrio:	B 64 x A 117 x F 45 cm	B 48 x A 85 x F 102 cm
Peso:	73 kg	79 kg
Precio de lista:		
Caja:	1	1

Compresores lubricados verticales, 127 V

NUEVOS

- Uso ininterrumpido
- Arranque automático y manual
- Presostato con 2 manómetros: presión del tanque y presión regulable
- Tubos de descarga en cobre
- Monofásicos
- Protector térmico contra sobrecalentamiento de motor
- Para mangueras de 1/4", 3/8" y 1/2"
- Velocidad: 3,450 rpm
- Presión máxima de operación: 116 psi

Motor con bobinas de COBRE **2x** Mayor durabilidad que las de aluminio

Incluyen un bote de 450 ml de aceite monogrado SAE30 **Válvula de drenado en la base, para retirar partículas de agua**

Conexión rápida de latón, salida 1/4" **1 AÑO GARANTÍA**



80 L



50 L

Código:	15656	19360
Clave:	COMP-80LV	COMP-50LV
POTENCIA MÁXIMA / NOMINAL:	3 1/2 HP / 2 1/2 HP	3 1/2 HP / 2 1/2 HP
Consumo:	12 A	12 A
Tensión / Frecuencia:	127 V / 60 Hz	127 V / 60 Hz
Flujo de aire:	4.4 CFM @ 40 psi / 3.4 CFM @ 90 psi	4.4 CFM @ 40 psi / 3.4 CFM @ 90 psi
Dimensiones con manubrio:	B 43 x A 123 x F 40 cm	B 43 x A 92 x F 41 cm
Peso:	40 kg	32 kg
Precio de lista:		
Caja:	1	1

ESPECIFICACIONES

Tensión / Frecuencia: 127 V / 60 Hz
 Velocidad: 3,450 rpm
 Presión máxima de operación: 116 psi



- Arranque automático y manual
- Presostato con 2 manómetros: presión máxima del tanque y presión regulable
- Para mangueras de 1/4", 3/8" y 1/2"
- Filtro metálico de aire
- Tubos de descarga en cobre

- Protector térmico contra sobrecalentamiento de motor
- Monofásicos

Incluyen un bote de 250 ml de aceite monogrado SAE30



Motor con bobinas de COBRE
 2x Mayor durabilidad que las de aluminio



Válvula de drenado en la parte inferior del tanque, para retirar (o drenar) el agua acumulada en su interior.

Compresores lubricados de aire



2 Conexiones rápidas de latón, salida 1/4"



50 L



25 L

NUEVO

Código:	15007	15006
Clave:	COMP-50LT	COMP-25LT
POTENCIA MÁXIMA / NOMINAL:	3 1/2 HP / 2 1/2 HP	3 HP / 2 HP
Consumo:	12.5 A	12.5 A
Flujo de aire:	4.4 CFM @ 40 psi / 3.4 CFM @ 90 psi	4.4 CFM @ 40 psi / 3.4 CFM @ 90 psi
Dimensiones*:	B 37 x A 70 x F 66 cm	B 33 x A 62 x F 52 cm
Peso:	31 kg	24 kg
Precio de lista:		
Caja:	1	1

*Incluye manubrio

ESPECIFICACIONES

Tensión / Frecuencia: 127 V / 60 Hz
 Velocidad: 3,450 rpm
 Presión máxima de operación: 116 psi

- Arranque automático y manual
- Presostato con 2 manómetros: presión máxima del tanque y presión regulable
- Para mangueras de 1/4", 3/8" y 1/2"
- Tubos de descarga en cobre

- Motor con bobinas de aluminio
- Monofásicos

Incluyen un bote de 250 ml de aceite monogrado SAE30



Válvula de drenado en la parte inferior del tanque, para retirar (o drenar) el agua acumulada en su interior.

Compresores lubricados de aire, Pretul



2 Conexiones rápidas de latón, salida 1/4"



40 L



20 L

Kit de compresor de 20 L, manguera y pistola para pintar, Pretul

NUEVO

CONTENIDO:
 - COMP-20LP
 - Pistola
 - Manguera

Pistola de baja presión, flujo continuo 20 psi

Vaso de 1 L



Manguera de PVC 5 m, conexiones 1/4" NPT

20 L

Código:	23066	23065	24357
Clave:	COMP-40LP	COMP-20LP	COMP-KIT20P
POTENCIA MÁXIMA / NOMINAL:	3 HP / 2 HP	2 1/2 HP / 1 1/2 HP	2 1/2 HP / 1 1/2 HP
Consumo:	12 A	12 A	12 A
Flujo de aire:	4.2 CFM @ 40 psi / 3.2 CFM @ 90 psi	4.2 CFM @ 40 psi / 3.2 CFM @ 90 psi	4.2 CFM @ 40 psi / 3.2 CFM @ 90 psi
Dimensiones*:	B 36 x A 64 x F 64 cm	B 34 x A 58 x F 53 cm	B 34 x A 58 x F 53 cm
Peso (compresor):	26 kg	21 kg	21 kg
Precio de lista:			
Caja:	1	1	1

*Incluye manubrio



NOTA: Todos los compresores cumplen la norma: NOM-003-SCFI. Estos equipos deben ser utilizados con una alimentación de 115V a 127V según sus especificaciones. Utilizar una tensión diferente daña severamente el producto

Compresor libre de aceite, 24 L

- Arranque automático y manual
- Sistema anti-vibración
- Tubos de descarga de aluminio
- Monofásico
- Tensión / Frecuencia: 127 V / 60 Hz



LIBRE DE MANTENIMIENTO
Por cambio de aceite

NUEVO



Válvula de drenado en la base, para retirar partículas de agua

ESPECIFICACIONES

POTENCIA MÁXIMA: 2 2/3 HP

POTENCIA NOMINAL: 1 2/3 HP

Velocidad: 4,500 rpm

Consumo: 10 A

Flujo de aire: 2.4 CFM @ 90 psi / 3.4 CFM @ 40 psi

Presión máxima: 135 psi

Nivel de ruido: 90 dB

Dimensiones: B 41 x A 44 x F 41 cm

Peso: 13 kg



Motor con bobinas de COBRE

2x Mayor durabilidad que las de aluminio



2 Manómetros y presión regulable de salida

2 Salidas de 1/4"



Conexión rápida de latón, salida 1/4"

CÓDIGO	CLAVE	PRECIO DE LISTA
13830	COMP-24S	

CAJA 1

Refacciones para compresores

IMAGEN	CÓDIGO	CLAVE	DESCRIP.	PARA	PRECIO DE LISTA
	102069	R60-COMP-80LV	2 Ruedas 1 3/8"	COMP-80LV COMP-120LH COMP-50LV COMP-50LT COMP-40LP	
	102080	R60-COMP-25LT	2 Ruedas 1 1/2"	COMP-25LT COMP-20LP	
CAJA 2 / MASTER 4					
	19328	R30-COMP-25/50L	Carcasa	COMP-50LV COMP-80LV COMP-25LT COMP-50LT	
CAJA 1 / MASTER 6					

Refacciones para compresores

IMAGEN	CÓDIGO	CLAVE	DESCRIP.	PARA	PRECIO DE LISTA
	19325	R27-COMP-25/50L	Filtro de aire	COMP-20LP COMP-50LV COMP-25LT COMP-40LP COMP-80LV COMP-50LT	
CAJA 1 / MASTER 10					
	11931	R25-25/50/10L	Válvula anti-retorno	COMP-20LP COMP-40LP COMP-25LT COMP-50LT	
	19326	R28-COMP-25/50L	Válvula de salida, conexión rápida	COMP-20LP COMP-50LT COMP-40LP COMP-25LT	
CAJA 6 / MASTER 36					
	19327	R29-COMP-25/50L	Válvula reguladora	COMP-50LT COMP-25LT	
CAJA 1 / MASTER 6					
	102067	R63-COMP-10L	Manómetro chico	COMP-40LP COMP-20LP COMP-50LV COMP-80LV	
	102068	R52-COMP-50LT	Manómetro grande	COMP-40LP COMP-20LP COMP-50LV COMP-80LV COMP-50LT COMP-25LT	
CAJA 6 / MASTER 36					
	102083	R20-COMP-50LV	Tapón de aceite	COMP-240LV COMP-180LV COMP-120LV COMP-120LH COMP-80LV COMP-50LV COMP-20LP COMP-25LT COMP-40LP	
CAJA 6 / MASTER 36					
	27188	R35-COMP-40LP	Carcasa, Pretul	COMP-20LP COMP-40LP	
CAJA 1 / MASTER 2					
	102082	R63-COMP-50LT	2 Patas de goma	COMP-20LP COMP-40LP COMP-25LT COMP-50LT COMP-80LV COMP-120LH COMP-50LV	
CAJA 6 / MASTER 36					
	102066	R82-COMP-24S	4 Patas de goma	COMP-24S	
CAJA 6 / MASTER 84					

Pistola petrolizadora

- Elimina grasa, suciedad de motores, transmisiones y piezas
- Para rociar una gran variedad de aceites, productos de limpieza y antioxidantes
- Presión máxima: 90 psi



CÓDIGO	CLAVE	PRECIO DE LISTA
19236	PILI-697	

CAJA 2 / MASTER 20

Pistola para limpieza de máquinas

- Elimina grasa, suciedad de motores, transmisiones y piezas
- Presión máxima: 90 psi



CÓDIGO	CLAVE	PRECIO DE LISTA
19237	PILIM-683	

CAJA 2 / MASTER 26

Juego de pistola sopleteadora con 2 boquillas

-Presión máxima: 90 psi

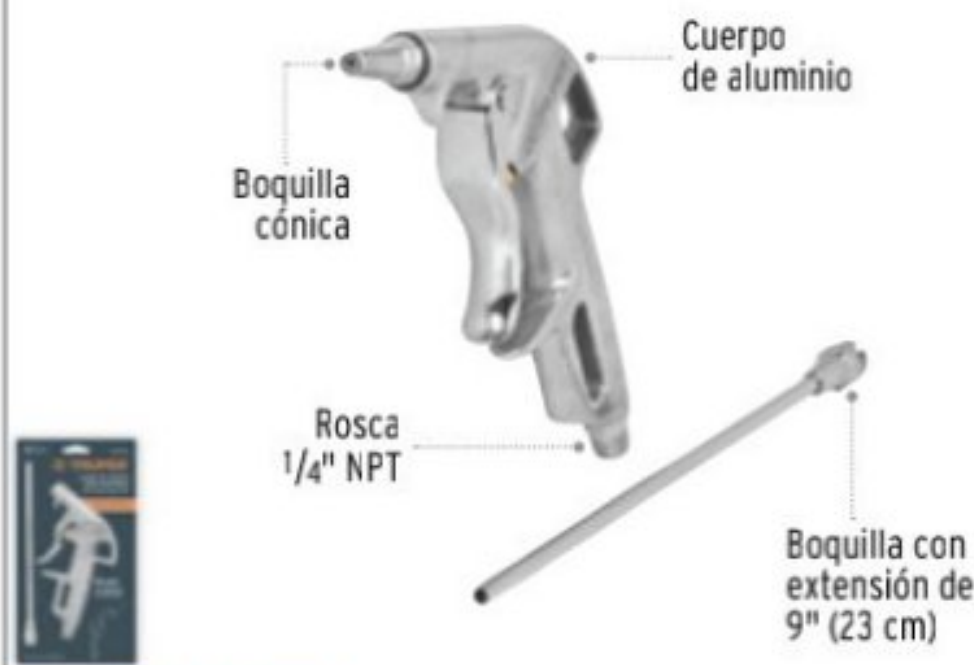

CÓDIGO	CLAVE	PRECIO DE LISTA
10647	PISO-363	

CAJA 2 / MASTER 20

Pistola metálica para sopletear, pico largo

-Presión máxima: 90 psi



CÓDIGO	CLAVE	PRECIO DE LISTA
19235	PISO-695	

CAJA 2 / MASTER 20

Pistola para recubrimientos (cuerpo)

-Para aplicar una gran variedad de materiales base agua o aceite
-Presión máxima: 90 psi



CÓDIGO	CLAVE	PRECIO DE LISTA
19232	PIRE-673	

CAJA 2 / MASTER 20

Pistola metálica para sopletear, con gancho

-Presión máxima: 120 psi

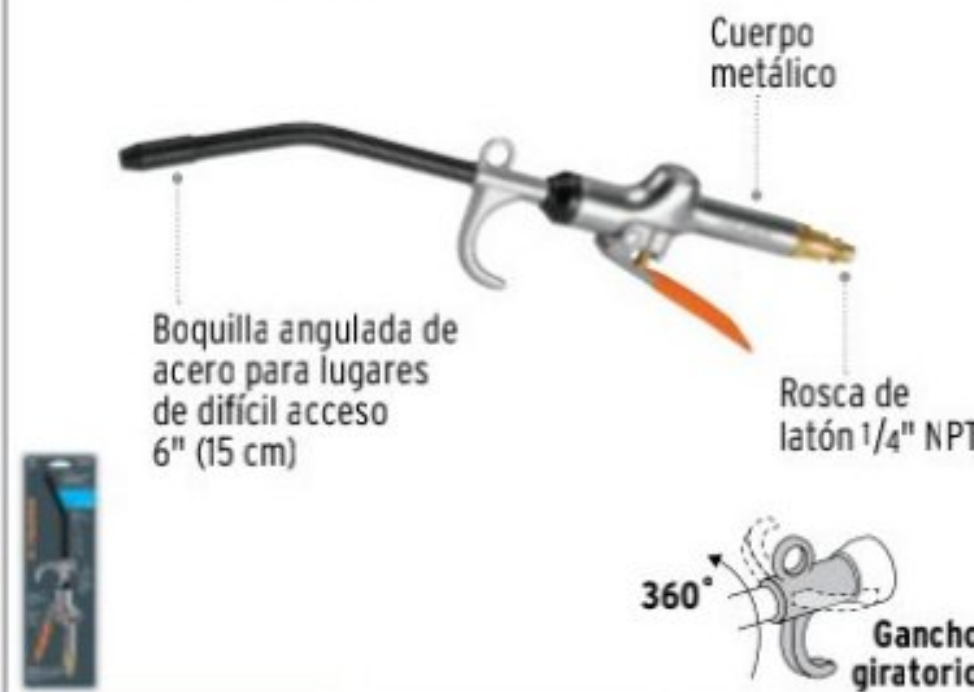

CÓDIGO	CLAVE	PRECIO DE LISTA
101080	PISO-400	

CAJA 2 / MASTER 24

Pistola plástica para sopletear

-Presión máxima: 90 psi



CÓDIGO	CLAVE	PRECIO DE LISTA
10648	PISO-358	

CAJA 2 / MASTER 20

Pistola metálica para sopletear

-Rosca 1/4" NPT



CÓDIGO	CLAVE	PRECIO DE LISTA
19023	PISO-1	

CAJA 6 / MASTER 36

Juegos de accesorios neumáticos

Juego de 18 accesorios neumáticos para limpiar, inflar y calibrar

CONTENIDO

- 1 Pistola de aire
- 1 Adaptador para válvula (latón)
- 1 Válvula diagonal (latón)
- 2 Pivotes
- 1 Inflador punta espiga (latón)
- 1 Reparador de válvula
- 1 Inflador cabeza doble de latón (hembra)
- 1 Boquilla de punta alta presión
- 1 Acople rápido tipo "F" (hembra, latón)
- 1 Calibrador de presión
- 1 Cepillo escobillón (base latón)
- 1 Boquilla aspersiona
- 1 Boquilla cónica de latón, cubierta plástica
- 1 Conector rápido tipo "M" (macho, latón)
- 1 Conector rápido tipo "F" (hembra, latón)
- 1 Válvula para inflar balones
- 1 Niple tipo "MM"

Código de color en acople para una fácil identificación



CÓDIGO	CLAVE	PRECIO DE LISTA
19079	JAN-18	

CAJA 3 / MASTER 24

Juego de 15 accesorios neumáticos para limpiar, inflar y calibrar

CONTENIDO

- 1 Pistola de aire
- 2 Conectores rápidos tipo "M" (machos, latón)
- 2 Acoples rápidos tipo "F" (hembras, latón)
- 2 Conectores rápidos tipo "F" (hembras, latón)
- 1 Inflador cabeza sencilla (latón)
- 1 Boquilla cónica de latón, cubierta plástica
- 1 Boquilla de alta presión
- 1 Niple tipo "FF" (hembra, latón)
- 1 Niple tipo "MM" (macho, latón)
- 1 Válvula para inflar balones
- 1 Reductor para válvula (latón)
- 1 Manguera de resorte de 7.5 m



CÓDIGO	CLAVE	PRECIO DE LISTA
19094	JAN-15	

CAJA 4 / MASTER 16

Todos nuestros productos cuentan con garantía / Las cantidades de empaques (cajas o atados) y master, pueden cambiar y serán ajustados en el sistema de captura de pedidos

Filtro y regulador de aire

- Elimina contaminantes sólidos y líquidos presentes en el aire
- Recomendado para uso con pistolas para pintar

ESPECIFICACIONES

Rango de escala: 0-10 Bar
Presión máxima: 140 psi



Consulte sugerencia de uso en pág. 71

CÓDIGO	CLAVE	PRECIO DE LISTA
18238	FIRE-1/4	

CAJA 2 / MASTER 20

Unidad de mantenimiento y lubricación

- Filtra partículas y humedad
- Recomendado para lubricar herramientas neumáticas

ESPECIFICACIONES

Rango de escala: 0-10 Bar
Presión máxima: 140 psi



Consulte sugerencia de uso en pág. 71

CÓDIGO	CLAVE	PRECIO DE LISTA
19238	UNI-LL-1/4	

CAJA 2 / MASTER 20

Filtro separador de agua y aceite

- Presión máxima: 120 psi
- Para proteger la herramienta contra la corrosión
- Para usarse con pistola para pintar o herramientas neumáticas



CÓDIGO	CLAVE	PRECIO DE LISTA
19027	FISE	

CAJA 6 / MASTER 24

Regulador de aire**ESPECIFICACIONES**

3 Escalas de medición: kg/cm², kPa y psi
Presión máxima: 160 psi



CÓDIGO	CLAVE	PRECIO DE LISTA
19239	REGU-1/4	

CAJA 2 / MASTER 50

Inflador calibrador de cabeza doble, profesional

- Presión máxima: 120 psi
- Válvula de liberación de presión



Medidor de mirilla para mayor precisión



CÓDIGO	CLAVE	PRECIO DE LISTA
19028	INFCA	

CAJA 3 / MASTER 12

Inflador de cabeza doble, de latón

- Presión máxima: 600 psi

Cabeza metálica que facilita el ensamble en válvulas de camión



CÓDIGO	CLAVE	PRECIO DE LISTA
19089	VAL-INF-1/4	

CAJA 6 / MASTER 48

Inflador de cabeza doble, metálico, Pretul

- Presión máxima: 116 psi



CÓDIGO	CLAVE	PRECIO DE LISTA
21694	VAL-INF-1/4P	

CAJA 6 / MASTER 48

Cabeza infladora de ruedas con clip, hembra

Clip para fijar la válvula al pivote



CÓDIGO	CLAVE	PRECIO DE LISTA
19026	BOCH	

CAJA 6 / MASTER 24

Cabeza infladora de ruedas, hembra

Rosca 1/4" NPT

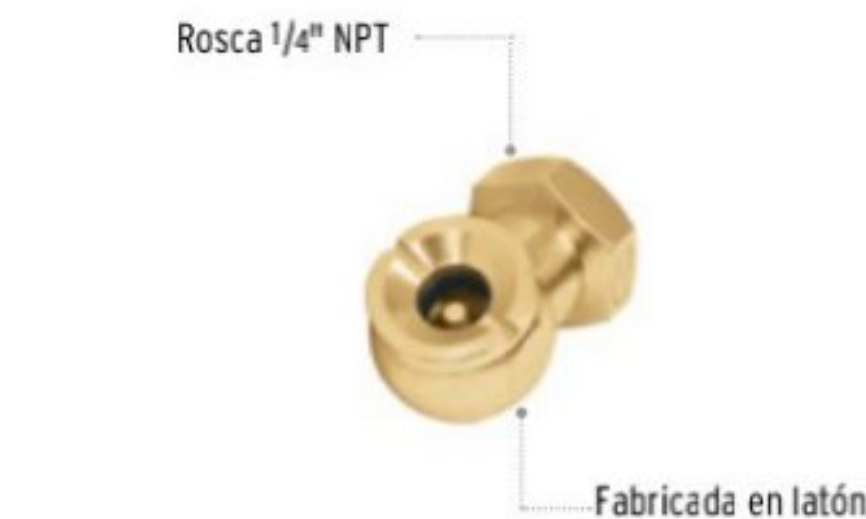

CÓDIGO	CLAVE	PRECIO DE LISTA
19088	BOCH-HEM-1/4	

CAJA 6 / MASTER 144

Cabeza infladora de ruedas, macho

Rosca 1/4" NPT

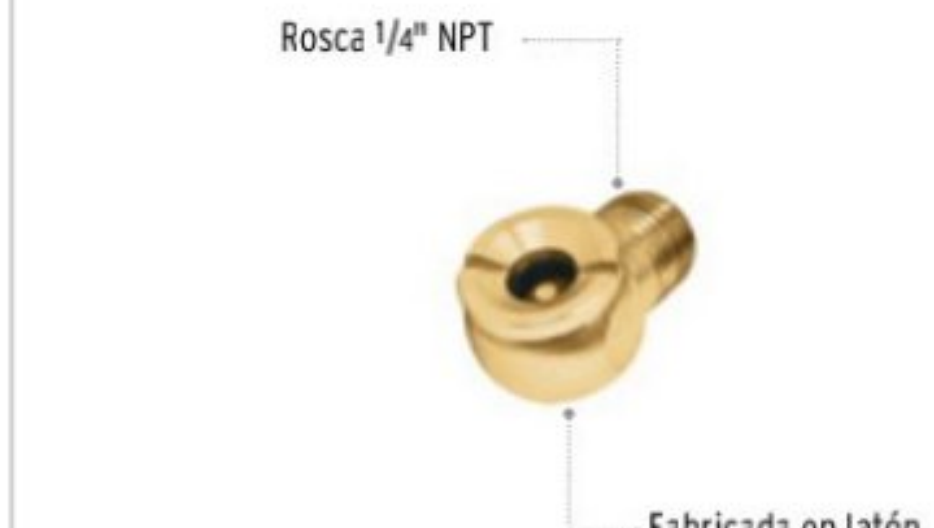

CÓDIGO	CLAVE	PRECIO DE LISTA
19087	BOCH-MA-1/4	

CAJA 6 / MASTER 144

Los productos ilustrados pueden sufrir cambios sin previo aviso como resultado de nuestros procesos de mejora continua.

Juego de acople y conectores rápidos de latón, 5 piezas

-Rosca 1/4" NPT

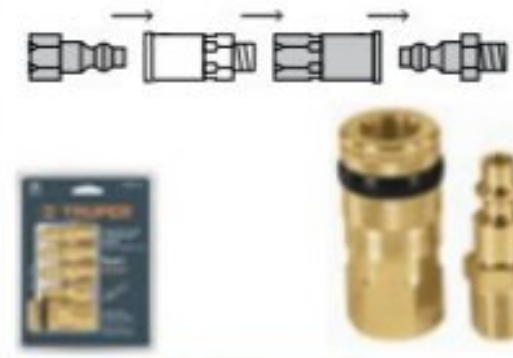

CONTENIDO
1 Acople "F" (hembra)
3 Conectores "M" (machos)
1 Conector "F" (hembra)

Código de color en acoples para una fácil identificación

CÓDIGO	CLAVE	PRECIO DE LISTA
19081	CORAL-5	

CAJA 6 / MASTER 72

Conectores rápidos de latón

-Rosca 1/4" NPT

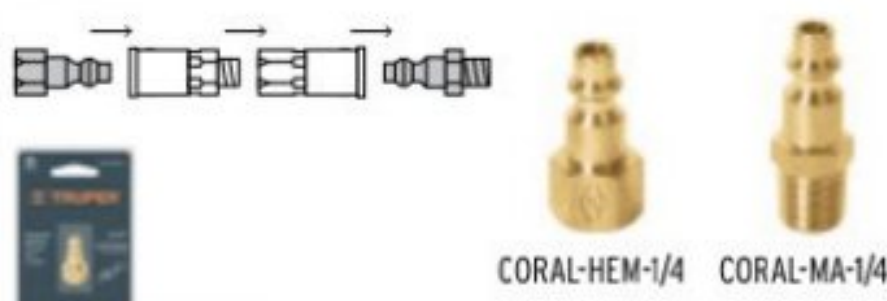

CÓDIGO	CLAVE	CONECTOR	PRECIO DE LISTA
19082	CORAL-HEM-1/4	Hembra	
19083	CORAL-MA-1/4	Macho	

CAJA 6 / MASTER 144

Juego de acoples y conectores rápidos de latón, 4 piezas

-Rosca 1/4" NPT

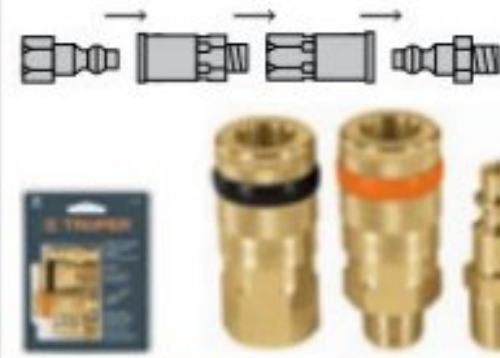

CÓDIGO	CLAVE	PRECIO DE LISTA
19080	CORAL-4	

CAJA 6 / MASTER 72

Acoples rápidos de latón

-Rosca 1/4" NPT



CÓDIGO	CLAVE	CONECTOR	PRECIO DE LISTA
19084	COPLE-HEM-1/4	Hembra	
19085	COPLE-MA-1/4	Macho	

CAJA 6 / MASTER 144

NUEVO

Niple tipo macho - macho de latón

-Rosca 1/4" NPT



CÓDIGO	CLAVE	PRECIO DE LISTA
19024	NIPLE	

CAJA 6 / MASTER 36

Juego de acople y conectores rápidos de acero cromado, 5 piezas, Pretul

-Rosca 1/4" NPT



CÓDIGO	CLAVE	PRECIO DE LISTA
27021	CORAL-5P	

CAJA 6 / MASTER 72

Juego de acoples y conectores rápidos de acero cromado, 4 piezas, Pretul

-Rosca 1/4" NPT



CÓDIGO	CLAVE	PRECIO DE LISTA
27020	CORAL-4P	

CAJA 6 / MASTER 72

Conectores rápidos de acero cromado, Pretul

-Rosca 1/4" NPT

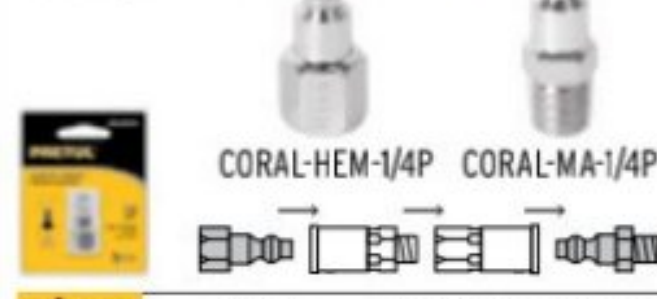

CÓDIGO	CLAVE	CONECTOR	PRECIO DE LISTA
27022	CORAL-HEM-1/4P	Hembra	
27023	CORAL-MA-1/4P	Macho	

CAJA 6 / MASTER 144

Acoples rápidos de acero cromado, Pretul

-Rosca 1/4" NPT



CÓDIGO	CLAVE	CONECTOR	PRECIO DE LISTA
27028	COPLE-HEM-1/4P	Hembra	
27029	COPLE-MA-1/4P	Macho	

CAJA 6 / MASTER 72

Niple tipo macho - macho de acero cromado, Pretul

-Rosca 1/4" NPT



CÓDIGO	CLAVE	PRECIO DE LISTA
27025	NIPLE-P	

CAJA 6 / MASTER 36

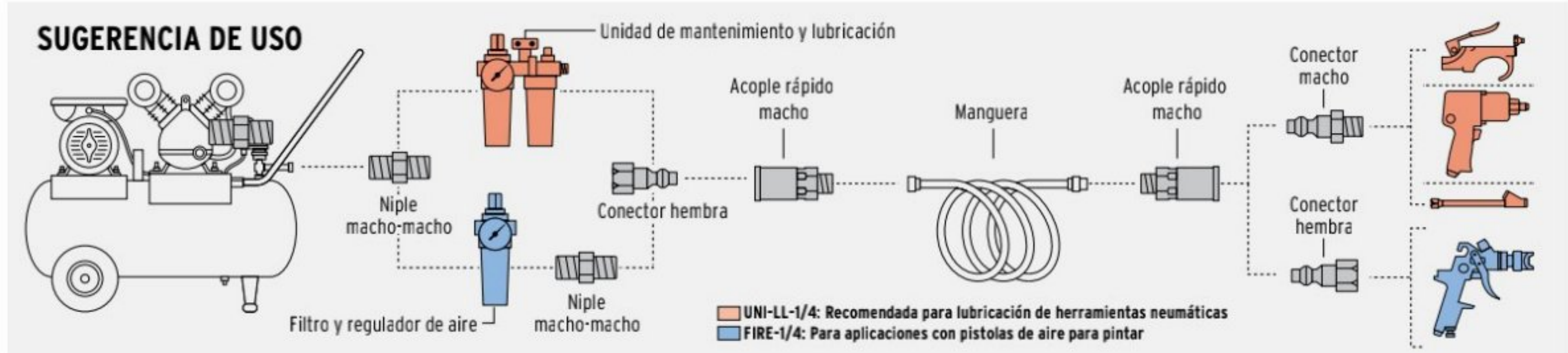

Manejas para compresor

Compresores

Mangueras de caucho para compresor, 1/4"

-Excelente resistencia a los aceites, grasas y abrasión
-Para herramienta neumática
-Presión máxima: 300 psi / 2,068.5 kPa
-Espesor de pared: 3.5 mm
-Peso por metro: 170 g/m



CÓDIGO	CLAVE	LARGO	PRECIO DE LISTA
17080	MAN-AP-10-1/4	10 m	
17081	MAN-AP-15-1/4	15 m	

CAJA 3 / MASTER 12

Mangueras de PVC para compresor, 1/4"

-Para herramienta neumática
-Presión máxima: 300 psi / 2,068.5 kPa
-Espesor de pared: 2.5 mm
-Peso por metro: 95 g/m



CÓDIGO	CLAVE	LARGO	MASTER	PRECIO DE LISTA
19013	MAN-PI-5-1/4	5 m	24	
19014	MAN-PI-10-1/4	10 m	18	
19015	MAN-PI-15-1/4	15 m	12	

CAJA 3 / MASTER CONSULTA TABLA

Manguera de polietileno tipo resorte 1/4"

-Presión máxima: 200 psi / 1,378 kPa
-Extensión máxima: 15.2 (50 ft)



CÓDIGO	CLAVE	PRECIO DE LISTA
19075	MAN-RES-1/4X50	

CAJA 1 / MASTER 14

Todos nuestros productos cuentan con garantía / Las cantidades de empaques (cajas o atados) y master, pueden cambiar y serán ajustados en el sistema de captura de pedidos

Cinceles para concreto

-Fabricados en acero al cromo vanadio

LARGO 5" (13 cm)

Exceden la norma: ASME B107.410

CÓDIGO	CLAVE	CUÑA	CAJA	MASTER	PRECIO DE LISTA
12100	C-1/4X5	1/4" (6 mm)	12	36	

LARGO 6" (15 cm)

CÓDIGO	CLAVE	CUÑA	CAJA	MASTER	PRECIO DE LISTA
12103	C-5/16X6	5/16" (8 mm)	12	36	
12106	C-3/8X6	3/8" (10 mm)	12	36	
12115	C-1/2X6	1/2" (13 mm)	6	36	
12127	C-5/8X6	5/8" (16 mm)	6	36	
12139	C-3/4X6	3/4" (19 mm)	6	36	

LARGO 8" (20 cm)

CÓDIGO	CLAVE	CUÑA	CAJA	MASTER	PRECIO DE LISTA
12109	C-3/8X8	3/8" (10 mm)	12	36	
12118	C-1/2X8	1/2" (13 mm)	6	36	
12130	C-5/8X8	5/8" (16 mm)	6	36	
12142	C-3/4X8	3/4" (19 mm)	6	36	
12151	C-7/8X8	7/8" (22 mm)	6	36	
12160	C-1X8	1" (25 mm)	6	36	

LARGO 10" (25 cm)

CÓDIGO	CLAVE	CUÑA	CAJA	MASTER	PRECIO DE LISTA
12112	C-3/8X10	3/8" (10 mm)	12	36	
12121	C-1/2X10	1/2" (13 mm)	6	36	
12133	C-5/8X10	5/8" (16 mm)	6	36	
12145	C-3/4X10	3/4" (19 mm)	6	36	
12154	C-7/8X10	7/8" (22 mm)	6	36	
12163	C-1X10	1" (25 mm)	6	36	

LARGO 12" (30 cm)

CÓDIGO	CLAVE	CUÑA	CAJA	MASTER	PRECIO DE LISTA
12124	C-1/2X12	1/2" (13 mm)	6	36	
12136	C-5/8X12	5/8" (16 mm)	6	36	
12148	C-3/4X12	3/4" (19 mm)	6	36	
12157	C-7/8X12	7/8" (22 mm)	6	36	
12166	C-1X12	1" (25 mm)	6	36	

Cinceles para concreto, con grip

-Fabricados en acero al cromo vanadio
-Absorben vibraciones y protegen la mano de golpes accidentales

LARGO 8" (20 cm)

Exceden la norma: ASME B107.410

CÓDIGO	CLAVE	CUÑA	CAJA	MASTER	PRECIO DE LISTA
12278	C-3/4X8G	3/4" (19 mm)	4	36	
12277	C-7/8X8G	7/8" (22 mm)	4	24	
12276	C-1X8G	1" (25 mm)	4	24	

LARGO 10" (25 cm)

CÓDIGO	CLAVE	CUÑA	CAJA	MASTER	PRECIO DE LISTA
12275	C-3/4X10G	3/4" (19 mm)	4	36	
12274	C-7/8X10G	7/8" (22 mm)	4	24	
12273	C-1X10G	1" (25 mm)	4	24	

LARGO 12" (30 cm)

CÓDIGO	CLAVE	CUÑA	CAJA	MASTER	PRECIO DE LISTA
12172	C-3/4X12G	3/4" (19 mm)	4	24	
12175	C-7/8X12G	7/8" (22 mm)	4	24	
12181	C-1X12G	1" (25 mm)	4	24	

Cinceles de punta para concreto

-Fabricados en acero alto carbono con tratamiento térmico diferenciado en punta y cabeza
-Sección hexagonal



CÓDIGO	CLAVE	SECCIÓN	LARGO	CAJA*	MASTER	PRECIO DE LISTA
13050	CU-3/4	3/4" (19 mm)	30 cm	3	30	
13053	CU-7/8	7/8" (22 mm)	36 cm	3	18	
13056	CU-1	1" (25 mm)	40 cm	3	12	

Cabeza grande que incrementa el área de impacto

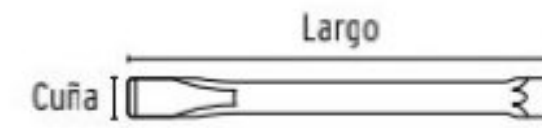

12115
12127

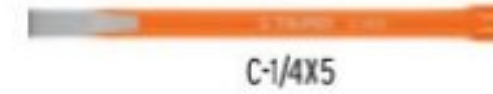

C-1/4X5



C-3/4X6



C-1X8



C-1X10



C-1X12

12133



C-1X8G



C-1X10G



C-1X12G

HECHO EN MÉXICO

Amarrador de varillas

ESPECIFICACIONES
Longitud: 300 mm
Diámetro: 13 mm (1/2")

Asa con recubrimiento de PVC



CÓDIGO	CLAVE	PRECIO DE LISTA
12815	AM-VA	

CAJA 6 / MASTER 36

Ratchet telescópica de liberación rápida, cabeza articulada

Engrane de acero al cromo molibdeno de 90 dientes

Excede en promedio un 25% la norma en torque ASME B107.110

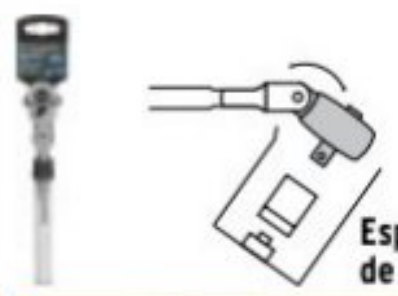

Especial para lugares de difícil acceso



3/8 NUEVOS

CÓDIGO	CLAVE	DESCRIPCIÓN	EXTENSIÓN MÁXIMA	PRECIO DE LISTA
13219	M-3890	Ratchet 10" (25 cm)	14" (35 cm)	
CAJA 3 / MASTER 18				
101617	REP-M3890	Kit de repuesto		
CAJA 4 / MASTER 16				

Ratchet de liberación rápida, cabeza de pera

Engrane de acero al cromo molibdeno de 45 dientes

Excede en promedio un 50% la norma en torque ASME B107.110



3/8

CÓDIGO	CLAVE	DESCRIPCIÓN	PRECIO DE LISTA
13659	M-3849	Ratchet 7" (18 cm)	
CAJA 3 / MASTER 36			
13658	REP-M3849	Kit de repuesto	
CAJA 4 / MASTER 96			

Ratchet triple mando, 1/4", 3/8" y 1/2"

Engrane de acero al cromo vanadio de 72 dientes

Excede en promedio un 25% la norma en torque ASME B107.110



Estos productos se encuentran también en pág. 76

1/4 3/8 1/2

CÓDIGO	CLAVE	DESCRIPCIÓN	PRECIO DE LISTA
13649	M-1412	Ratchet 7" (18 cm)	
CAJA 3 / MASTER 18			
101615	REP-M1412	Kit de repuesto	
CAJA 4 / MASTER 16			

Ratchet doble mando, 3/8" y 1/2"

Excede en promedio un 50% la norma en torque ASME B107.110

PRODUCTO MEJORADO

Mecanismo de 72 dientes que permite apretar o aflojar con un movimiento mínimo en áreas estrechas

Disponible a partir del 2o. trimestre de 2022



Estos productos se encuentran también en pág. 76

3/8 1/2

CÓDIGO	CLAVE	DESCRIPCIÓN	PRECIO DE LISTA
13413	M-3812	Ratchet 10" (25 cm)	
CAJA 3 / MASTER 18			
102203	REP-M3812B	Kit de repuesto	
CAJA 4 / MASTER 24			

Ratchet doble mando, 1/4" y 3/8"

Excede en promedio un 40% la norma en torque ASME B107.110

PRODUCTO MEJORADO

Mecanismo de 72 dientes que permite apretar o aflojar con un movimiento mínimo en áreas estrechas

Disponible a partir del 2o. trimestre de 2022



1/4 3/8

CÓDIGO	CLAVE	DESCRIPCIÓN	PRECIO DE LISTA
13419	M-1438	Ratchet 7" (18 cm)	
CAJA 3 / MASTER 18			
102204	REP-M1438B	Kit de repuesto	
CAJA 4 / MASTER 24			

Torquímetro de trueno, 2 lecturas

Engrane de acero al cromo vanadio de 24 dientes

Cuerpo de acero al carbono

ESPECIFICACIONES

Rango torque: 5-80 lb-ft (7-108 Nm)

Incremento dual: 1 lb-ft



3/8 NUEVOS

CÓDIGO	CLAVE	DESCRIPCIÓN	PRECIO DE LISTA
13567	TORQ-3/8	Torquímetro 14 1/2" (37 cm)	
CAJA 1 / MASTER 12			
101605	REP-TORQ-3/8	Kit de repuesto	
CAJA 4 / MASTER 16			

Mango articulado

Excede en promedio un 45% la norma en torque ASME B107.110



3/8

CÓDIGO	CLAVE	LARGO	PRECIO DE LISTA
13661	M-3865	7 1/2" (19 cm)	
CAJA 6 / MASTER 72			

Extensiones

Diámetro: 13 mm



Exceden en promedio un 40% la norma en torque ASME B107.110

CÓDIGO	CLAVE	LARGO	SEMI-MASTER	MASTER	PRECIO DE LISTA
13663	E-5260	3" (8 cm)	36	288	
13916	E-5266	6" (15 cm)	-	36	
13665	E-5261	8" (20 cm)	72	144	
13667	E-5262	12" (30 cm)	-	72	
CAJA 6 / MASTER CONSULTE TABLA					

Borracho

Excede en promedio un 15% la norma en torque ASME B107.110



3/8

CÓDIGO	CLAVE	LARGO	PRECIO DE LISTA
13669	N-5270	2" (5 cm)	
CAJA 6 / SEMIMASTER 36 / MASTER 288			

Adaptador, 3/8" (H) x 1/2" (M)

Excede en promedio un 20% la norma en torque ASME B107.110



3/8 1/2

CÓDIGO	CLAVE	LARGO	PRECIO DE LISTA
13420	A-5253	1 1/2" (4 cm)	
CAJA 6 / MASTER 72			

Adaptador, 3/8" (H) x 1/4" (M)

Excede en promedio un 20% la norma en torque ASME B107.110



1/4 3/8

CÓDIGO	CLAVE	LARGO	PRECIO DE LISTA
13423	A-5255	1" (3 cm)	
CAJA 6 / MASTER 72			

Copas estándar de 6 puntas, en pulgadas y métricas

13611

Exceden en promedio un 100% la norma en torque ASME B107.110



CÓDIGO	CLAVE	MEDIDA	MASTER	PRECIO DE LISTA
PULGADAS				
13605	D-3808-H	1/4"	36	
13606	D-3810-H	5/16"	36	
13607	D-3812-H	3/8"	36	
13608	D-3814-H	7/16"	36	
13609	D-3816-H	1/2"	36	
13610	D-3818-H	9/16"	36	
13611	D-3820-H	5/8"	36	
13612	D-3822-H	11/16"	36	
13613	D-3824-H	3/4"	36	
13614	D-3826-H	13/16"	36	
13615	D-3828-H	7/8"	36	
13616	D-3830-H	15/16"	36	
13617	D-3832-H	1"	36	

CÓDIGO	CLAVE	MEDIDA	MASTER	PRECIO DE LISTA
MÉTRICAS				
13670	D-3806-HM	6 mm	36	
13671	D-3807-HM	7 mm	36	
13672	D-3808-HM	8 mm	36	
13673	D-3809-HM	9 mm	36	
13674	D-3810-HM	10 mm	36	
13675	D-3811-HM	11 mm	36	
13676	D-3812-HM	12 mm	36	
13677	D-3813-HM	13 mm	36	
13678	D-3814-HM	14 mm	36	
13679	D-3815-HM	15 mm	36	
13680	D-3816-HM	16 mm	36	
13681	D-3817-HM	17 mm	36	
13682	D-3818-HM	18 mm	36	
13683	D-3819-HM	19 mm	36	
13684	D-3820-HM	20 mm	36	
13685	D-3821-HM	21 mm	36	
13686	D-3822-HM	22 mm	36	

CAJA 6 / MASTER CONSULTE TABLA

Copas estándar largas de 6 puntas, en pulgadas y métricas

3/8

6

Exceden en promedio un 100% la norma en torque ASME B107.110



CÓDIGO	CLAVE	MEDIDA	MASTER	PRECIO DE LISTA
PULGADAS				
100919	D-3808-HL	1/4"	36	
100990	D-3810-HL	5/16"	36	
13712	D-3812-HL	3/8"	36	
13713	D-3814-HL	7/16"	36	
13714	D-3816-HL	1/2"	36	
13715	D-3818-HL	9/16"	36	
13716	D-3820-HL	5/8"	36	
13717	D-3822-HL	11/16"	36	
13718	D-3824-HL	3/4"	36	
13719	D-3826-HL	13/16"	36	
13720	D-3828-HL	7/8"	36	

CÓDIGO	CLAVE	MEDIDA	MASTER	PRECIO DE LISTA
MÉTRICAS				
100991	D-3806-HM-L	6 mm	36	
100992	D-3807-HM-L	7 mm	36	
100993	D-3808-HM-L	8 mm	36	
100994	D-3809-HM-L	9 mm	36	
13770	D-3810-HM-L	10 mm	36	
13771	D-3811-HM-L	11 mm	36	
13772	D-3812-HM-L	12 mm	36	
13773	D-3813-HM-L	13 mm	36	
13774	D-3814-HM-L	14 mm	36	
13775	D-3815-HM-L	15 mm	36	
13776	D-3816-HM-L	16 mm	36	
13777	D-3817-HM-L	17 mm	36	
13778	D-3818-HM-L	18 mm	36	
13779	D-3819-HM-L	19 mm	36	
100995	D-3820-HM-L	20 mm	36	

CAJA 6 / MASTER CONSULTE TABLA

Copas estándar de 6 puntas para bujías, en pulgadas

3/8

6

Largo: 63 mm

Exceden en promedio un 100% la norma en torque ASME B107.110



CÓDIGO	CLAVE	MEDIDA	MASTER	PRECIO DE LISTA
13655	D-3820-B	5/8"	36	
13657	D-3826-B	13/16"	36	

CAJA 6 / MASTER CONSULTE TABLA

Copas de punta torx

3/8

Largo punta: 21 mm
Largo total: 47 mm



CÓDIGO	CLAVE	MEDIDA	MASTER	PRECIO DE LISTA
13569	D-523915-W	T-15	36	
13570	D-523920-W	T-20	36	
13571	D-523925-W	T-25	36	
13572	D-523927-W	T-27	36	
13573	D-523930-W	T-30	36	
13574	D-523940-W	T-40	36	
13575	D-523945-W	T-45	36	
13576	D-523950-W	T-50	36	
13577	D-523955-W	T-55	36	
13578	D-523960-W	T-60	36	

CAJA 6 / MASTER CONSULTE TABLA

Copas de punta bristol en pulgadas y métricas

3/8

6



CÓDIGO	CLAVE	MEDIDA	LARGO PUNTA	LARGO TOTAL	MASTER	PRECIO DE LISTA
PULGADAS						
13463	D-4990-3/16	3/16"	21 mm	47 mm	36	
13464	D-4990-7/32	7/32"	21 mm	47 mm	36	
13465	D-4990-1/4	1/4"	21 mm	47 mm	36	
13466	D-4990-5/16	5/16"	21 mm	47 mm	36	
13467	D-4990-3/8	3/8"	21 mm	47 mm	36	

CÓDIGO	CLAVE	MEDIDA	LARGO PUNTA	LARGO TOTAL	MASTER	PRECIO DE LISTA
MÉTRICAS						
13485	D-4990-4M	4 mm	19 mm	46 mm	36	
13486	D-4990-5M	5 mm	19 mm	46 mm	36	
13487	D-4990-6M	6 mm	19 mm	46 mm	36	
13488	D-4990-7M	7 mm	19 mm	46 mm	36	
13489	D-4990-8M	8 mm	19 mm	46 mm	36	
13490	D-4990-10M	10 mm	19 mm	46 mm	36	

CAJA 6 / MASTER CONSULTE TABLA

Copas para bujía, articuladas con extensión, 6"

NUEVOS

3/8

6



CÓDIGO	CLAVE	MEDIDA	MASTER	PRECIO DE LISTA
16898	D-3820-BE6	5/8"	36	
16899	D-3826-BE6	13/16"	36	

CAJA 6 / MASTER CONSULTE TABLA

Los productos ilustrados pueden sufrir cambios sin previo aviso como resultado de nuestros procesos de mejora continua.

Juego de 10 copas punta torx



- T-15
- T-20
- T-25
- T-27
- T-30
- T-40
- T-45
- T-50
- T-55
- T-60

Estuche metálico



Acero al cromo vanadio



CÓDIGO	CLAVE	PRECIO DE LISTA
13976	JPT-3/8X10	

CAJA 3 / MASTER 12

3/8

Juegos de 9 copas estándar largas, en pulgadas y métricas

3/8

CONTENIDO

JD-3/8X9LP	JD-3/8X9LM
3/8"	10 mm
7/16"	12 mm
1/2"	13 mm
9/16"	14 mm
5/8"	15 mm
11/16"	16 mm
3/4"	17 mm
13/16"	18 mm
7/8"	19 mm

Exceden en promedio un 100% la norma en torque ASME B107.110



Acero al cromo vanadio

14173

CÓDIGO	CLAVE	MEDIDA	PRECIO DE LISTA
14172	JD-3/8X9LP	Pulgadas	
14173	JD-3/8X9LM	Métricas	

CAJA 4 / MASTER 24

Juego de 9 copas torx

3/8



- E-7 E-14
- E-8 E-16
- E-10 E-18
- E-11 E-20
- E-12



Acero al cromo vanadio

CÓDIGO	CLAVE	PRECIO DE LISTA
10025	JDTH-3/8X9	

CAJA 4 / MASTER 24

Juego de 7 copas punta torx

3/8



- T-15
- T-20
- T-25
- T-30
- T-40
- T-45
- T-50



Acero al cromo vanadio

CÓDIGO	CLAVE	PRECIO DE LISTA
14171	JPT-3/8X7T	

CAJA 4 / MASTER 24

Juego de 7 copas punta bristol, métricas

3/8



- 3 mm
- 4 mm
- 5 mm
- 6 mm
- 7 mm
- 8 mm
- 10 mm



Acero al cromo vanadio

CÓDIGO	CLAVE	PRECIO DE LISTA
14170	JPH-3/8X7M	

CAJA 4 / MASTER 24

Juegos de 9 copas en pulgadas y métricas, Pretul

3/8

CONTENIDO

21185	21189
3/8"	10 mm
7/16"	11 mm
1/2"	12 mm
9/16"	13 mm
5/8"	14 mm
11/16"	15 mm
3/4"	16 mm
13/16"	17 mm
7/8"	19 mm

Acero al carbono

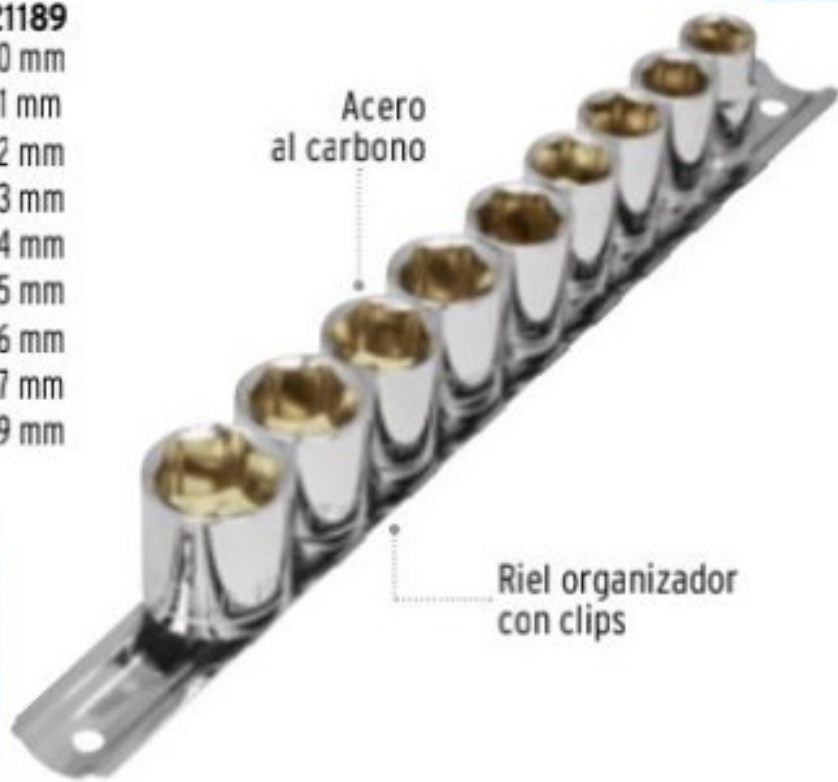

Riel organizador con clips



CÓDIGO	CLAVE	MEDIDA	PRECIO DE LISTA
21185	JD-3/8X10SAE-P	Pulgadas	
21189	JD-3/8X10MM-P	Métricas	

CAJA 6 / MASTER 24

Ratchet de liberación rápida, cabeza de pera, Pretul

3/8

- Sistema de engrane de 72 dientes
- Largo 7 1/2" (19 cm)



Acero al carbono

CÓDIGO	CLAVE	PRECIO DE LISTA
21161	M-3852PB	

CAJA 6 / MASTER 48

Ratchet cabeza redonda, Pretul

3/8

- Sistema de engrane de 39 dientes
- Largo 7 1/2" (19 cm)



Acero al carbono

CÓDIGO	CLAVE	PRECIO DE LISTA
21160	M-3852P	

CAJA 6 / MASTER 48

Ratchet de liberación rápida, cabeza de pera

1/2

- Engrane de acero al cromo molibdeno de 45 dientes

Excede en promedio un **90%** la norma en torque ASME B107.110

Mango moleteado de acero al cromo vanadio



CÓDIGO	CLAVE	DESCRIPCIÓN	PRECIO DE LISTA
13410	M-1249	Ratchet 9" (23 cm)	
CAJA 3 / MASTER 24			
13409	REP-M1249	Kit de repuesto	
CAJA 4 / MASTER 16			

Ratchet triple mando, 1/4", 3/8" y 1/2"

1/4

3/8

1/2

- Engrane de acero al cromo vanadio de 72 dientes

Excede en promedio un **25%** la norma en torque ASME B107.110

Mango moleteado de acero al cromo vanadio

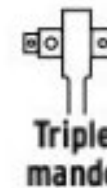

CÓDIGO	CLAVE	DESCRIPCIÓN	PRECIO DE LISTA
13649	M-1412	Ratchet 7" (18 cm)	
CAJA 3 / MASTER 18			
101615	REP-M1412	Kit de repuesto	
CAJA 4 / MASTER 16			

Ratchet doble mando, 3/8" y 1/2"

3/8

1/2

Excede en promedio un **50%** la norma en torque ASME B107.110

PRODUCTO MEJORADO
Mecanismo de 72 dientes que permite apretar o aflojar con un movimiento mínimo en áreas estrechas
Disponible a partir del 2o. trimestre de 2022

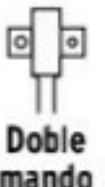

Mango moleteado de acero al cromo vanadio



CÓDIGO	CLAVE	DESCRIPCIÓN	PRECIO DE LISTA
13413	M-3812	Ratchet 10" (25 cm)	
CAJA 3 / MASTER 18			
102203	REP-M3812B	Kit de repuesto	
CAJA 4 / MASTER 24			

Torquímetro de trueno, 2 lecturas

1/2

- Engrane de acero al cromo vanadio de 24 dientes

ESPECIFICACIONES

Rango torque: 20-150 lb-ft (27-204 Nm)
Incremento dual: 1 lb-ft

Mango moleteado

Escala de torque en kilogramo-metro y pie-libra para ajuste de torque

Cuerpo de acero al carbono

Incluye estuche plástico



CÓDIGO	CLAVE	DESCRIPCIÓN	PRECIO DE LISTA
13568	TORQ-1/2	Torquím. 18" (46 cm)	
CAJA 1 / MASTER 12			
101603	REP-TORQ-1/2	Kit de repuesto	
CAJA 4 / MASTER 16			

Extensiones

1/2

- Diámetro: 17 mm

Acero al cromo vanadio

Exceden en promedio un **40%** la norma en torque ASME B107.110



CÓDIGO	CLAVE	LARGO	PRECIO DE LISTA
13414	E-5460	2 1/2" (6 cm)	
13416	E-5461	5" (13 cm)	
13917	E-5462	8" (20 cm)	
13418	E-5463	10" (25 cm)	
13918	E-5464	15" (38 cm)	
13919	E-5465	20" (50 cm)	
13920	E-5466	24" (61 cm)	
CAJA 6 / MASTER 24			

Mangos articulados

1/2

Exceden en promedio un **45%** la norma en torque ASME B107.110

Acero al cromo molibdeno

Mango moleteado de acero a cromo vanadio



CÓDIGO	CLAVE	LARGO	DIÁM.	PRECIO DE LISTA
13922	M-1266	10" (25 cm)	17 mm	
13923	M-1267	15" (38 cm)	17 mm	
13412	M-1268	17" (43 cm)	17 mm	
13924	M-1270	18" (46 cm)	20 mm	
CAJA 6 / MASTER 24				

Borracho

\$

1/2

Excede en promedio un **40%** la norma en torque ASME B107.110

Acero al cromo vanadio

Permite giros en ángulos hasta de 65°

Especial para lugares de difícil acceso



CÓDIGO	CLAVE	LARGO	PRECIO DE LISTA
13428	N-5470	2 1/4" (6 cm)	
CAJA 6 / MASTER 24			

Adaptador 1/2 (H) x 3/4 (M)

1/2

3/4

Excede en promedio un **20%** la norma en torque ASME B107.110

Acero al cromo vanadio



CÓDIGO	CLAVE	LARGO	PRECIO DE LISTA
13426	A-5653	2" (5 cm)	
CAJA 6 / MASTER 36			

Adaptador 1/2 (H) x 3/8 (M)

\$

1/2

3/8

Excede en promedio un **20%** la norma en torque ASME B107.110

Acero al cromo vanadio



CÓDIGO	CLAVE	LARGO	PRECIO DE LISTA
13422	A-5254	1 1/2" (4 cm)	
CAJA 6 / MASTER 72			

Mango deslizante

\$

1/2

Excede en promedio un **50%** la norma en torque ASME B107.110

Acero al cromo vanadio

Giro 180°



CÓDIGO	CLAVE	LARGO	PRECIO DE LISTA
13432	C-5285	10" (25 cm)	
CAJA 6 / MASTER 24			

Mango en "L"

1/2

Excede en promedio un **45%** la norma en torque ASME B107.110

Acero al cromo vanadio

Giro 360°



CÓDIGO	CLAVE	LARGO	PRECIO DE LISTA
13913	L-5486	9" (23 cm)	
CAJA 4			

Ratchets, Pretul

1/2

- M-1252PB: Sistema de engrane de 24 dientes
- M-1252P: Sistema de engrane de 45 dientes

Liberación rápida

Acero al cromo vanadio



CÓDIGO	CLAVE	LARGO	CABEZA	PRECIO DE LISTA
21152	M-1252PB	9" (23 cm)	Pera	
21150	M-1252P	9" (23 cm)	Redonda	
CAJA 6 / MASTER 36				

Copas estándar de 6 puntas, en pulgadas y métricas

Exceden en promedio un 100% la norma en torque ASME B107.110

1/2

6

- 13235
- 13242
- 13268
- 13269
- 13270
- 13271
- 13272
- 13273
- 13274
- 13275



CÓDIGO	CLAVE	MEDIDA	MASTER	PRECIO DE LISTA
PULGADAS				
13230	D-1212-H	3/8"	120	
13231	D-1214-H	7/16"	120	
13232	D-1216-H	1/2"	120	
13233	D-1218-H	9/16"	120	
13234	D-1220-H	5/8"	120	
13235	D-1222-H	11/16"	120	
13236	D-1224-H	3/4"	120	
13237	D-1226-H	13/16"	72	
13238	D-1228-H	7/8"	72	
13239	D-1230-H	15/16"	72	
13240	D-1232-H	1"	72	
13241	D-1234-H	1 1/16"	72	
13242	D-1236-H	1 1/8"	72	
13243	D-1238-H	1 3/16"	72	
13244	D-1240-H	1 1/4"	72	
MÉTRICAS				
13260	D-1210-M	10 mm	120	
13261	D-1211-M	11 mm	120	
13262	D-1212-M	12 mm	120	
13263	D-1213-M	13 mm	120	
13264	D-1214-M	14 mm	120	
13265	D-1215-M	15 mm	120	
13266	D-1216-M	16 mm	120	
13267	D-1217-M	17 mm	120	
13268	D-1218-M	18 mm	120	
13269	D-1219-M	19 mm	120	
13270	D-1220-M	20 mm	72	
13271	D-1221-M	21 mm	72	
13272	D-1222-M	22 mm	72	
13273	D-1223-M	23 mm	72	
13274	D-1224-M	24 mm	72	
13275	D-1225-M	25 mm	72	
101006	D-1226-M	26 mm	72	
101007	D-1227-M	27 mm	72	

CAJA 6 / MASTER CONSULTE TABLA

Copa estándar larga de 6 puntas para bujía, en pulgadas, 13/16"

Excede en promedio un 100% la norma en torque ASME B107.110

1/2

6

Copas estándar largas de 6 puntas, en pulgadas y métricas

Exceden en promedio un 100% la norma en torque ASME B107.110

1/2

6

- 13323
- 13324
- 13325
- 13326
- 13327
- 13328
- 13329



CÓDIGO	CLAVE	MEDIDA	MASTER	PRECIO DE LISTA
PULGADAS				
13323	D-1212-HL	3/8"	48	
13324	D-1214-HL	7/16"	48	
13325	D-1216-HL	1/2"	48	
13326	D-1218-HL	9/16"	48	
13327	D-1220-HL	5/8"	48	
13328	D-1222-HL	11/16"	48	
13329	D-1224-HL	3/4"	48	
MÉTRICAS				
13350	D-1210-ML	10 mm	48	
13351	D-1211-ML	11 mm	48	
13352	D-1212-ML	12 mm	48	
13353	D-1213-ML	13 mm	48	
13354	D-1214-ML	14 mm	48	
13355	D-1215-ML	15 mm	48	
13356	D-1216-ML	16 mm	48	
13357	D-1217-ML	17 mm	48	
13358	D-1218-ML	18 mm	48	
13359	D-1219-ML	19 mm	48	
101008	D-1220-ML	20 mm	48	
101009	D-1221-ML	21 mm	48	
101010	D-1222-ML	22 mm	48	
101011	D-1223-ML	23 mm	48	
101012	D-1224-ML	24 mm	48	
101013	D-1225-ML	25 mm	48	
101014	D-1226-ML	26 mm	48	
101015	D-1227-ML	27 mm	48	

CAJA 6 / MASTER CONSULTE TABLA

Copas estándar largas de 6 puntas para bujías, en pulgadas

Exceden en promedio un 100% la norma en torque ASME B107.110

1/2

6

Copas estándar largas de 6 puntas para bujías, en pulgadas

Exceden en promedio un 100% la norma en torque ASME B107.110

1/2

6

- 13330
- 13331
- 13332
- 13333



CÓDIGO	CLAVE	MEDIDA	MASTER	PRECIO DE LISTA
13330	D-1226-HL	13/16"	48	
13331	D-1228-HL	7/8"	48	
13332	D-1230-HL	15/16"	36	
13333	D-1232-HL	1"	36	

CAJA 6 / MASTER CONSULTE TABLA

Copas estándar largas de 12 puntas, en pulgadas

Exceden en promedio un 100% la norma en torque ASME B107.110

1/2

12

- 101001
- 101002
- 101003
- 13360
- 13361
- 13362
- 13363
- 13364
- 13366
- 13367
- 13368
- 13369
- 13370
- 13371
- 13372
- 101004
- 101005



CÓDIGO	CLAVE	MEDIDA	PRECIO DE LISTA
101001	D-1210-EL	5/16"	
101002	D-1212-EL	3/8"	
101003	D-1214-EL	7/16"	
13360	D-1216-EL	1/2"	
13361	D-1218-EL	9/16"	
13362	D-1220-EL	5/8"	
13363	D-1222-EL	11/16"	
13364	D-1224-EL	3/4"	
13366	D-1226-EL	13/16"	
13368	D-1228-EL	7/8"	
13369	D-1230-EL	15/16"	
13370	D-1232-EL	1"	
13371	D-1234-EL	1 1/16"	
13372	D-1236-EL	1 1/8"	
101004	D-1238-EL	1 3/16"	
101005	D-1240-EL	1 1/4"	

CAJA 6 / MASTER 48

Copa estándar larga de 6 puntas para bujía, en pulgadas, 5/8"

Excede en promedio un 100% la norma en torque ASME B107.110

1/2

6

Excede en promedio un 100% la norma en torque ASME B107.110

- 13365



CÓDIGO	CLAVE	MEDIDA	PRECIO DE LISTA
13365	D-1220-50L	5/8"	

CAJA 6 / MASTER 48

Juegos de 8 copas estándar, en pulgadas y métricas, Pretul

CONTENIDO

21170		21176	
1/2"	3/4"	13 mm	19 mm
9/16"	13/16"	14 mm	21 mm
5/8"	7/8"	15 mm	22 mm
11/16"	15/16"	18 mm	24 mm

- 21170
- 21176



CÓDIGO	CLAVE	MEDIDA	PRECIO DE LISTA
21170	JD-1/2X9SAE-P	Pulgadas	
21176	JD-1/2X9MM-P	Métricas	

CAJA 6 / MASTER 18

CÓDIGO	CLAVE	MEDIDA	PRECIO DE LISTA
13366	D-1226-HPAL	13/16"	

CAJA 6 / MASTER 48

Todos nuestros productos cuentan con garantía / Las cantidades de empaques (cajas o atados) y master, pueden cambiar y serán ajustados en el sistema de captura de pedidos

Copas de punta hexagonal, en pulgadas

MEDIDAS
Largo punta: 21 mm
Largo total: 48 mm

Acero al cromo vanadio

13257

1/2



CÓDIGO	CLAVE	MEDIDA	PRECIO DE LISTA
13251	D-1241-1/4	1/4"	
13252	D-1241-5/16	5/16"	
13253	D-1241-3/8	3/8"	
13254	D-1241-7/16	7/16"	
13255	D-1241-1/2	1/2"	
13256	D-1241-9/16	9/16"	
13257	D-1241-5/8	5/8"	

CAJA 6 / MASTER 72

Copas de punta hexagonal, métricas

MEDIDAS
Largo punta: 21 mm
Largo total: 48 mm

Acero al cromo vanadio

13286

1/2



CÓDIGO	CLAVE	MEDIDA	PRECIO DE LISTA
13281	D-1241-6M	6 mm	
13282	D-1241-8M	8 mm	
13283	D-1241-10M	10 mm	
13284	D-1241-12M	12 mm	
13285	D-1241-14M	14 mm	
13286	D-1241-17M	17 mm	

CAJA 6 / MASTER 72

Copas de punta torx

MEDIDAS
Largo punta: 21 mm
Largo total: 55 mm

Acero al cromo vanadio

1/2



CÓDIGO	CLAVE	MEDIDA	PRECIO DE LISTA
13434	D-543920-W	T-20	
13435	D-543925-W	T-25	
13436	D-543930-W	T-30	
13437	D-543940-W	T-40	
13438	D-543945-W	T-45	
13439	D-543950-W	T-50	
13440	D-543955-W	T-55	

CAJA 6 / MASTER 72

Copas estándar de impacto 6 puntas, métricas

- Ideales para herramientas neumáticas
- Acabado fosfatado resistente a la corrosión

Exceden en promedio un 130% la norma en torque ASME B107.110

NUEVOS

1/2

6



Acero al cromo molibdeno

CÓDIGO	CLAVE	MEDIDA	MASTER	PRECIO DE LISTA
12410	D-7410-M	10 mm	144	
12411	D-7411-M	11 mm	144	
12412	D-7412-M	12 mm	144	
12413	D-7413-M	13 mm	144	
12414	D-7414-M	14 mm	144	
12415	D-7415-M	15 mm	144	
12416	D-7416-M	16 mm	144	
12417	D-7417-M	17 mm	144	
12418	D-7418-M	18 mm	144	
12419	D-7419-M	19 mm	144	
12420	D-7420-M	20 mm	144	
12421	D-7421-M	21 mm	72	
100895	D-7422-M	22 mm	72	
100896	D-7423-M	23 mm	72	
100897	D-7424-M	24 mm	72	
100898	D-7425-M	25 mm	72	
100899	D-7426-M	26 mm	36	
100920	D-7427-M	27 mm	36	

CAJA 6 / MASTER CONSULTE TABLA

Copas largas de impacto 6 puntas, métricas

- Ideales para herramientas neumáticas
- Acabado fosfatado resistente a la corrosión

Exceden en promedio un 130% la norma en torque ASME B107.110

NUEVOS

1/2

6



Acero al cromo molibdeno

CÓDIGO	CLAVE	MEDIDA	MASTER	PRECIO DE LISTA
12422	D-7310-ML	10 mm	72	
12423	D-7311-ML	11 mm	72	
12424	D-7312-ML	12 mm	72	
12425	D-7313-ML	13 mm	72	
12426	D-7314-ML	14 mm	72	
12427	D-7315-ML	15 mm	72	
12428	D-7316-ML	16 mm	72	
12429	D-7317-ML	17 mm	72	
12430	D-7318-ML	18 mm	72	
12431	D-7319-ML	19 mm	72	
12432	D-7320-ML	20 mm	72	
12433	D-7321-ML	21 mm	72	
100921	D-7322-ML	22 mm	24	
100922	D-7323-ML	23 mm	24	
100923	D-7324-ML	24 mm	24	
100924	D-7325-ML	25 mm	24	
100925	D-7326-ML	26 mm	36	
100926	D-7327-ML	27 mm	36	

CAJA 6 / MASTER CONSULTE TABLA

Extensiones de impacto

- Ideales para herramientas neumáticas
- Acabado fosfatado resistente a la corrosión
- Diámetro: 17 mm

Exceden en promedio un 130% la norma en torque ASME B107.110



Acero al cromo molibdeno

CÓDIGO	CLAVE	LARGO	PRECIO DE LISTA
100908	EI-5460	2" (5 cm)	
100909	EI-5461	5" (13 cm)	
100940	EI-5463	9" (23 cm)	

CAJA 6 / MASTER 24

Adaptadores de impacto

- Ideales para herramientas neumáticas
- Acabado fosfatado resistente a la corrosión

Exceden en promedio un 130% la norma en torque ASME B107.110



Acero al cromo molibdeno

CÓDIGO	CLAVE	H	M	PRECIO DE LISTA
100906	AI-5254	1/2"	3/8"	
100907	AI-5653	1/2"	3/4"	

CAJA 6 / MASTER 36

Juego de 10 copas estándar cortas, métricas

CONTENIDO
9 mm 14 mm
10 mm 15 mm
11 mm 17 mm
12 mm 18 mm
13 mm 19 mm

Acero al cromo vanadio

1/2

6

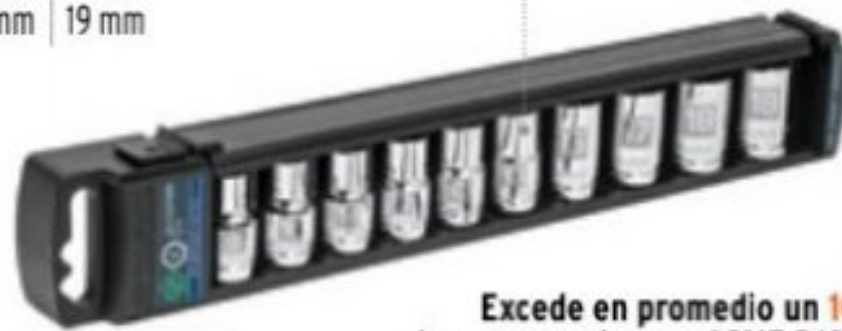

Excede en promedio un 100% la norma en torque ASME B107.110

CÓDIGO	CLAVE	PRECIO DE LISTA
14177	JD-1/2X10M	

CAJA 4 / MASTER 24

Juegos de 6 copas estándar largas, en pulgadas y métricas

CONTENIDO
JD-1/2X6LP JD-1/2X6LM
9/16" 13 mm
5/8" 14 mm
11/16" 15 mm
3/4" 16 mm
13/16" 17 mm
7/8" 18 mm

Acero al cromo vanadio

1/2

6



Exceden en promedio un 100% la norma en torque ASME B107.110

CÓDIGO	CLAVE	MEDIDA	PRECIO DE LISTA
14174	JD-1/2X6LP	Pulgadas	
14175	JD-1/2X6LM	Métricas	

CAJA 4 / MASTER 24

Juego de 10 copas torx

CONTENIDO
E-8 E-16
E-10 E-18
E-11 E-20
E-12 E-22
E-14 E-24

Acero al cromo vanadio

CÓDIGO	CLAVE	PRECIO DE LISTA
10026	JDTH-1/2X10	

CAJA 4 / MASTER 24

Juego de 42 puntas 75 y 30 mm

\$ **1/2**
3/8

CONTENIDO

Puntas largas 75 mm

- 5 Puntas Spline M5 a M12
- 7 Puntas bristol H4 a H12
- 8 Puntas Torx T20 a T60
- 2 Adaptadores, 3/8" y 1/2"

Puntas cortas 30 mm

- 5 Puntas Spline M5 a M12
- 7 Puntas bristol H4 a H12
- 8 Puntas Torx T20 a T60

Bisagra de cierre automático



Acero al cromo vanadio

Este producto se encuentra también en pág. 142



Estuche metálico con espuma que protege y mantiene organizadas las herramientas

CÓDIGO	CLAVE	PRECIO DE LISTA
17809	PUN-42X	

CAJA 2 / MASTER 8

Juego de adaptadores y borrachos, 7 piezas

1/4
1/2
3/8

CONTENIDO

- Adaptadores**
- 1/4" - 3/8" 4
 - 3/8" - 1/2" 4
 - 1/2" - 3/8" 4
 - 3/8" - 1/4" 4
- Borrachos**
- 1/4" 3
 - 3/8" 3
 - 1/2" 3



Acero al cromo vanadio



Permite giros en ángulos hasta de 65°

Especial para lugares de difícil acceso

CÓDIGO	CLAVE	PRECIO DE LISTA
17844	JGO-AN7	

CAJA 3 / MASTER 36

Juego de 7 copas largas punta Spline

1/2

NUEVO

- Largo total: 100 mm
- Largo punta: 62 mm

- M5
- M6
- M8
- M10
- M12
- M14
- M16



Acero al cromo vanadio



CÓDIGO	CLAVE	PRECIO DE LISTA
101306	JD-1/2X7-BL	

CAJA 3 / MASTER 12

Juego de 7 copas punta bristol, en pulgadas

1/2

- 1/4" 5/16"
- 3/8" 7/16"
- 1/2" 9/16"
- 5/8"



Estuche metálico

Acero al cromo vanadio



CÓDIGO	CLAVE	PRECIO DE LISTA
13929	JPH-1/2X7PH	

CAJA 3 / MASTER 12

Juego de 6 copas punta bristol, métricas

1/2

- 6 mm 12 mm
- 8 mm 14 mm
- 10 mm 17 mm



Estuche metálico

Acero al cromo vanadio



CÓDIGO	CLAVE	PRECIO DE LISTA
13926	JPH-1/2X6M	

CAJA 3 / MASTER 12

Juego de 7 copas punta torx

1/2

- T-20 T-45
- T-25 T-50
- T-30 T-55
- T-40



Estuche metálico

Acero al cromo vanadio



CÓDIGO	CLAVE	PRECIO DE LISTA
13928	JPT-1/2X7	

CAJA 3 / MASTER 12

Juego de 12 copas estándar de impacto 6 puntas, métricas

NUEVO

1/2

- Ideal para herramientas neumáticas

CONTENIDO

- 10 mm
- 11 mm
- 12 mm
- 13 mm
- 14 mm
- 15 mm
- 16 mm
- 17 mm
- 18 mm
- 19 mm
- 20 mm
- 21 mm

Acero al cromo molibdeno



Acabado fosfatado resistente a la corrosión

Excede en promedio un 130% la norma en torque ASME B107.110



CÓDIGO	CLAVE	PRECIO DE LISTA
100944	JDI-1/2X12M	

CAJA 1 / MASTER 10

Juego de 12 copas largas de impacto 6 puntas, métricas

NUEVO

1/2

- Ideal para herramientas neumáticas

CONTENIDO

- 10 mm
- 11 mm
- 12 mm
- 13 mm
- 14 mm
- 15 mm
- 16 mm
- 17 mm
- 18 mm
- 19 mm
- 20 mm
- 21 mm

Acero al cromo molibdeno



Acabado fosfatado resistente a la corrosión

Excede en promedio un 130% la norma en torque ASME B107.110



CÓDIGO	CLAVE	PRECIO DE LISTA
100946	JDI-1/2X12ML	

CAJA 1 / MASTER 5

Juego de 3 copas largas de impacto 6 puntas, con protección de polipropileno, métricas

NUEVO

1/2

- Ideales para rines de aleación y deportivos
- Ideales para herramientas neumáticas
- Con protección de polipropileno que evita rayaduras al rin

- CONTENIDO**
- 17 mm
 - 19 mm
 - 21 mm

Acero al cromo molibdeno



Acabado fosfatado resistente a la corrosión

Pared delgada que permite un fácil acceso a tuercas y birlos en rines con cavidad reducida



CÓDIGO	CLAVE	PRECIO DE LISTA
100942	JDI-1/2X3MP	

CAJA 1 / MASTER 20

Corta baldosas profesionales para gran formato con monoguía y base de aluminio



- IDEALES PARA CORTAR PORCELANATO
- Seguro de bloqueo en el rompedor

NUEVOS

PARA USO RUDO



Corredera con sistema de balinera para un corte más suave

Corta baldosas profesionales para gran formato con base de acero imantada



- IDEALES PARA CORTAR PORCELANATO
- Seguro de bloqueo en el rompedor
- Rieles de acero sólido
- Guía con 5 ángulos de corte

NUEVOS

PARA USO RUDO



Maletín reforzado de poliéster con PVC, puede utilizarse en forma de mochila para mayor protección y fácil transporte

Código:	11775	11773	101242	100885
Clave:	CAZ-120X	CAZ-90X	CAZ-100BX	CAZ-60BX
Longitud máx. de corte:	47" (120 cm)	35" (90 cm)	40" (102 cm)	24" (60 cm)
Capacidad de corte:	14 mm de espesor		20 mm de espesor	
Cuchilla:	Recubrimiento de titanio de 22 mm		Recubrimiento de titanio de 22 mm	
Precio de lista:				
Caja / Master:	1 / -	1 / -	1 / -	1 / 3

Corta baldosas profesionales con sistema de rompimiento multipunto



- Balancín de acero
- Rieles de acero sólido

Ajustable a 6 posiciones de altura para diferente espesor de baldosa

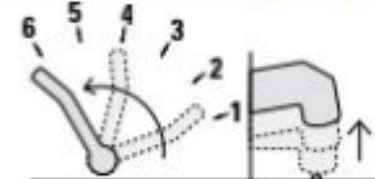

15826
15825



MALETÍN

CAJA

Código:	15827	15826	15825	12931
Clave:	CAZ-75XM2	CAZ-60XM2	CAZ-60X2	CAZ-60B
Longitud máx. de corte:	29" (74 cm)	23" (58 cm)	23" (58 cm)	24" (61 cm)
Capacidad de corte:	14 mm de espesor		14 mm de espesor	
Cuchilla:	Recubrimiento de titanio 8 y 10 mm		Recubrimiento de titanio 22 mm	
Base:	2.3 mm de espesor		2.5 mm de espesor	
Precio de lista:				
Caja / Master:	1 / -	1 / -	1 / -	1 / 3

Corta baldosa con balinera



- Rieles de acero sólido

Corredera con balinera



Corta baldosas

- Rieles de acero sólido
- Cuchilla con recubrimiento de titanio



Corta baldosa, Pretul



Código:	16781	16780	20996
Clave:	CAZ-60	CAZ-50	CAZ-40P
Longitud máx. de corte:	24" (61 cm)	20" (51 cm)	16" (41 cm)
Capacidad de corte:	12 mm de espesor	12 mm de espesor	10 mm de espesor
Precio de lista:			
Caja / Master:	1 / 3	1 / 3	2 / 16

Corta baldosa 4 1/2" INDUSTRIAL

- Para cortes y ranurado de baldosa, cerámica, mármol, cantera y materiales de construcción
- Carbones expuestos

ESPECIFICACIONES

Peso: 3.2 kg
 Tensión / Frecuencia: 127 V / 60 Hz
 Consumo: 10.4 A
 Velocidad: 11,000 rpm
 Corte cerámica: 1 3/16" (30 mm)
 Corte cemento: 90° 3/4" (20 mm)
 Corte baldosa: 90° 1" (25 mm)
 Ciclo de trabajo: 50 min de trab. x 20 min. de descanso. Máx. diario 6 h.

- Incluye:
- Disco diamantado 4 1/2" rin continuo
 - Sistema de enfriamiento
 - 2 Llaves
 - Carbones de repuesto

Protección contra ingreso de polvo o líquidos

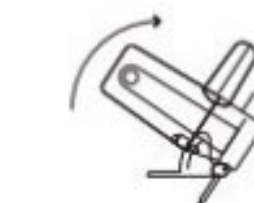

Capacidad biselado 0 - 45°



Cumple la norma: NOM-003-SCFI



Este producto se encuentra también en pág. 176

Discos diamantados disponibles en pág. 94

Ajuste rápido de profundidad de 0 - 30 mm

Cable de uso rudo

3 AÑOS GARANTÍA

CÓDIGO	CLAVE	PRECIO DE LISTA
13978	CAZ-EL-4-1/2N2	

CAJA 1 / MASTER 2

Refacciones para corta baldosas

IMAGEN	CÓDIGO	CLAVE	DESCRIPCIÓN	PARA	PRECIO DE LISTA
	100221	REP-90/120-RIEX	Bases de riel	CAZ-90X CAZ-120X	
CAJA 1 / MASTER 24					
	100222	REP-CAZX-90/120	Cuchilla 22 mm	CAZ-90X CAZ-120X CAZ-60BX CAZ-100BX	
CAJA 12 / MASTER 240					
	100223	REP-90/120-CORX	Mango	CAZ-90X CAZ-120X	
CAJA 1 / MASTER 16					
	101782	REP-60BX-RIE	Bases de riel	CAZ-60BX	
	101783	REP-60BX-COR	Corredera		
	101784	REP-100BX-RIE	Bases de riel	CAZ-100BX	
	101785	REP-100BX-COR	Corredera		
CAJA 4 / MASTER 48					
	15828	REP-CAZX-8	Cuchilla 8 mm	CAZ-60X2 CAZ-60XM2 CAZ-75XM2	
	15829	REP-CAZX-10	Cuchilla 10 mm		
	15832	REP-CAZX-18	Cuchilla 18 mm		
CAJA 12 / MASTER 48					

IMAGEN	CÓDIGO	CLAVE	DESCRIPCIÓN	PARA	PRECIO DE LISTA
	15833	REP-CAZX-COR	Corredera	CAZ-60X2 CAZ-60XM2 CAZ-75XM2	
CAJA 4 / MASTER 48					
	12936	REP-CAZ-2	2 Cuchillas titanio	CAZ-33 CAZ-40 CAZ-50 CAZ-60	
	12934	REP-CAZ-40/60	2 Cuchillas	CAZ-40B CAZ-50B CAZ-60B CAZ-66B	
CAJA 12 / MASTER 240					
	11954	REP-40B/60B-COR	Corredera	CAZ-40B CAZ-50B CAZ-60B	
	11957	REP-40B/60B-RIE	Bases de riel		
CAJA 44 / MASTER 48					
	20999	REP-CAZ-P	2 Cuchillas	CAZ-40P	
CAJA 12 / MASTER 240					

Todos nuestros productos cuentan con garantía / Las cantidades de empaques (cajas o atados) y master, pueden cambiar y serán ajustados en el sistema de captura de pedidos

Tenaza corta baldosa

- Capacidad de corte: 3/8" (10 mm)
- Dientes de carburo de tungsteno 2x más resistente al desgaste, que incrementan la resistencia al corte

Resorte de auto-apertura



Este producto se encuentra también en págs. 19 y 233

CÓDIGO	CLAVE	LARGO	PRECIO DE LISTA
17382	TN-AZ-8	8" (20 cm)	

CAJA 3 / MASTER 36

Separadores de losa

Precio por bolsa

Los separadores de losas permiten hacer juntas más exactas y trabajos bien alineados

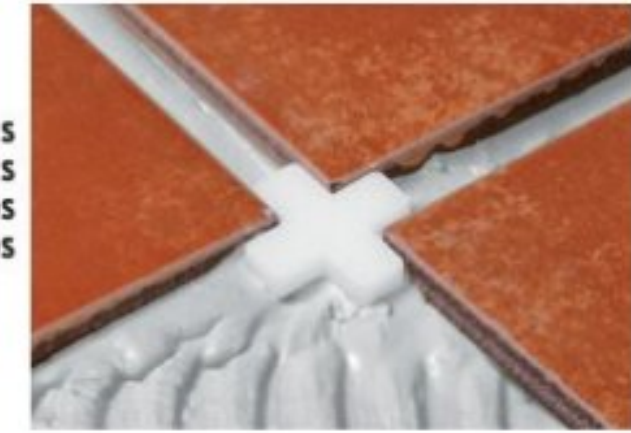

CÓDIGO	CLAVE	ANCHO	ESPESOR	PIEZAS X BOLSA	PRECIO DE LISTA
12972	SELO-20	2 mm	3 mm	200	
12973	SELO-30	3 mm	4 mm	150	

BOLSA 6 / MASTER 36

Cortadores de tubo de cobre



- Diseño robusto y ergonómico
- Cuchillas de acero de alta aleación de mayor diámetro y duración que Truper y Pretul
- Incluye cuchilla de repuesto



Código:	12795
Clave:	COT-30X
Apertura:	1/8" - 1 1/8" (3 - 29 mm)
Ø Cuchilla:	20 mm
Precio de lista:	
Caja / Master:	4 / 36

Cortadores de tubo de cobre

- Cuchillas de acero de alta aleación
- Incluyen cuchilla de repuesto



Código:	12859	12856	12853	20960
Clave:	COT-50	COT-32	COT-30	COT-P
Apertura:	3/16" - 2" (5 - 51 mm)	1/8" - 1 1/4" (3 - 32 mm)	1/8" - 1 1/8" (3 - 29 mm)	1/8" - 1 1/8" (3 - 29 mm)
Ø Cuchilla:	18 mm	18 mm	18 mm	18 mm
Caja / Master:	3 / 18	3 / 36	6 / 72	6 / 36

Reboreador de tubo de 3/16" a 5/8"

- Para materiales suaves

CAPACIDAD

- 3/16" 7/16"
- 1/4" 1/2"
- 5/16" 5/8"
- 3/8"



CÓDIGO	CLAVE	PRECIO DE LISTA
12868	JAV-7	

CAJA 3 / MASTER 24

Juego de cortador de tubo y reboreador

- Incluye: JAV-7 COT-30X



CÓDIGO	CLAVE	PRECIO DE LISTA
12871	JCA-3	

CAJA 3 / MASTER 12

Mini cortador de tubo de cobre

- Para lugares de difícil acceso
- Cuchillas de acero de alta aleación
- Incluye cuchilla de repuesto
- Apertura: 1/8" - 5/8" (3 - 16 mm)
- Ø Cuchilla: 18 mm



CÓDIGO	CLAVE	PRECIO DE LISTA
12850	COT-16	

CAJA 6 / MASTER 36

82

Repuestos de cuchillas para cortadores de tubo

- Cuchillas de acero de alta aleación
- 2 Cuchillas por blíster

CÓDIGO	CLAVE	Ø CUCHILLA	MARCA	MASTER	PRECIO DE LISTA
PARA COT-50, COT-32, COT-30 Y COT-16					
12862	REP-COTS	18 mm		72	
PARA COT-30X					
12796	REP-COT-30X	20 mm	TRUPER expert	72	
PARA COT-P					
20963	REP-COT-PN	18 mm	P	144	
PARA COTA-50 (DESCONTINUADO)					
12864	REP-COTA-50	31 mm		72	

CAJA 6 / MASTER CONSULTE TABLA

Contador manual de 4 dígitos, Pretul

- ESPECIFICACIONES
- Rango: 0 - 9999
- Largo: 4.4 cm
- Ancho: 3 cm



CÓDIGO	CLAVE	PRECIO DE LISTA
24990	CON-10M	

CAJA 6 / MASTER 144

Los productos ilustrados pueden sufrir cambios sin previo aviso como resultado de nuestros procesos de mejora continua.

Para cortes de PVC, CPVC, PP-R, PEX, POLY, PE y mangueras de goma

Corte con cortador tipo tijera

Corte con sequeta

Cortador tipo tijera para tubo plástico, profesional

- Cuerpo de aluminio
- Mango Comfort Grip

Código:	12867
Clave:	COT-PVC-X
Capacidad de corte:	2 1/2" (64 mm)
Cuchilla:	Acero inoxidable
Sistema:	Ratchet
Precio de lista:	
Caja / Master:	2 / 12

Cortadores tipo tijera para tubo plástico

- Cuerpo de aluminio

Cuchilla reversible

Código:	12860	12857
Clave:	COT-PVC	COT-PPR
Capacidad de corte:	1 5/8" (41 mm)	3/4" (19 mm)
Cuchilla:	Acero inoxidable	Acero al alto carbono
Sistema:	Ratchet	Resorte
Precio de lista:		
Caja / Master:	4 / 24	4 / 24

Para cortes en tubo de pared delgada, gire el tubo para facilitar el trabajo

Cortavidrios

Cortavidrio con depósito de aceite

- Sistema autolubricante, alarga la vida útil de la cuchilla y permite un corte suave y limpio
- Para vidrio, cerámica, baldosas, espejos, etc.
- Incluye gotero
- Cuchilla de carburo de tungsteno

Sistema autolubricante

Mango metálico con textura antideslizante

Ángulo de corte de 135°

Código:	19605
Clave:	CV-5DX
Largo:	6" (16 cm)
No. cuchillas:	1
Diámetro cuchilla:	Ø 3.5 mm
Capacidad de corte:	8 mm
Precio de lista:	
Caja / Master:	6 / 96

Cortavidrios

- Ranuras para facilitar la separación del vidrio, en cortes cerca del borde
- Cuchillas de carburo de tungsteno

Cuchillas que rotan fácilmente para un corte limpio

Hecho en Alemania

Ángulo de corte de 130°

Código:	12954	12953
Clave:	CV-5X	CV-5
Largo:	5" (13 cm)	
No. cuchillas:	6	1
Diámetro cuchilla:	Ø 4.5 mm	Ø 6.5 mm
Capacidad de corte:	10 mm	6 mm
Precio de lista:		
Caja / Master:	6 / 96	12 / 96

Ángulo de corte de 100°

Cuchillos industriales

Cuchillo para linóleo, 7 1/2"

- Corta vinilo, alfombra y otros materiales
- Largo total: 7 1/2" (19 cm)

Hoja de 2 1/2" (64 mm) de acero inoxidable SAE 420

Gancho para cortar al jalar

CÓDIGO	CLAVE	PRECIO DE LISTA
14462	NL-8	

CAJA 6 / MASTER 36

Cuchillo para linóleo, 7"

- Corta vinilo, alfombra y otros materiales
- Largo total: 7" (18 cm)

Hoja de 3" (80 mm) de acero inoxidable SAE 420

Hoja rectificada a todo lo largo del mango para máxima resistencia

Gancho para cortar al jalar

CÓDIGO	CLAVE	PRECIO DE LISTA
17002	CULI-6	

CAJA 6 / MASTER 36

Cuchillo para electricista, 7 1/2"

- Ideal para cortar y pelar cable
- Útil para remover masilla vieja en marcos de ventanas
- Largo total: 7 1/2" (19 cm)

Hoja de 3 3/4" (95 mm) de acero inoxidable SAE 420

Hoja rectificada a todo lo largo del mango para máxima resistencia

CÓDIGO	CLAVE	PRECIO DE LISTA
17003	CUEL-6	

CAJA 6 / MASTER 36

Todos nuestros productos cuentan con garantía / Las cantidades de empaques (cajas o atados) y master, pueden cambiar y serán ajustados en el sistema de captura de pedidos

Cuchillos cebolleros, Pretul

-Hoja de acero inoxidable

CÓDIGO	CLAVE	HOJA	PRECIO DE LISTA
--------	-------	------	-----------------

MANGO DE MADERA

23075 CUCH-M50 5" (13 cm)



23076 CUCH-M60 6" (15 cm)



23077 CUCH-M70 7" (18 cm)



23078 CUCH-M80 8" (20 cm)

**MANGO DE POLIPROPILENO**

23084 CUCH-P50 5" (13 cm)



23085 CUCH-P60 6" (15 cm)



23086 CUCH-P70 7" (18 cm)



23087 CUCH-P80 8" (20 cm)



CAJA 6 / MASTER 120

Cuchillos de chef, Pretul

-Hoja de acero inoxidable

CÓDIGO	CLAVE	HOJA	PRECIO DE LISTA
--------	-------	------	-----------------

MANGO DE MADERA

23079 CUCH-M51 5" (13 cm)



23080 CUCH-M61 6" (15 cm)



23081 CUCH-M71 7" (18 cm)



23082 CUCH-M81 8" (20 cm)

**MANGO DE POLIPROPILENO**

23088 CUCH-P51 5" (13 cm)



23089 CUCH-P61 6" (15 cm)



23090 CUCH-P71 7" (18 cm)



23091 CUCH-P81 8" (20 cm)



CAJA 6 / MASTER 120

Cuchillo para asado, Pretul-Hoja de acero inoxidable
-De sierra

CÓDIGO	CLAVE	HOJA	PRECIO DE LISTA
--------	-------	------	-----------------

MANGO DE MADERA

23083 CUCH-M52 4 1/4" (11 cm)



CAJA 6 / MASTER 240

84

NUEVOS

Afilador de cuchillos

NUEVO

-2 Niveles de afilado:

Grueso: Hojas de carburo de tungsteno, ideal para cuchillos con filo completamente desgastado**Fino:** Hojas cerámicas, ideal para perfilado y pulido de cuchillos

Nota: no afile cuchillos de sierra ni tijeras

CÓDIGO	CLAVE	PRECIO DE LISTA
15147	AFI-CUX	

CAJA 2 / MASTER 12

Afilador de cuchillos, de bolsillo

NUEVO

-2 Niveles de afilado:

Grueso: Hojas de carburo de tungsteno ideal para cuchillos con filo completamente desgastado**Fino:** Hojas cerámicas, ideal para perfilado y pulido de cuchillos

-Barra de diamante, ideal para cuchillos de sierra



CÓDIGO	CLAVE	PRECIO DE LISTA
14016	AFI-CUM	

CAJA 6 / MASTER 108

Afilador de cuchillos, Pretul

NUEVO



Nota: no afile cuchillos de sierra

CÓDIGO	CLAVE	PRECIO DE LISTA
24140	AFI-CU	

CAJA 6 / MASTER 24

Los productos ilustrados pueden sufrir cambios sin previo aviso como resultado de nuestros procesos de mejora continua.

Destornillador de joyero con 42 puntas



-Para electrónica y trabajos de precisión

PUNTAS

- 9 Pala 0.7 a 3.5 mm
- 5 Phillips PH000 a PH2
- 8 Torx T4 a T15
- 5 Torx con seguro T7 a T15
- 7 Bristol 0.7 a 3 mm
- 3 Pozidriv PZ00 a PZ1
- 1 Estrella 0.8 mm
- 1 Triwing 3
- 1 Redonda 1
- 1 Llave 2.6
- 1 Triángulo 3

Cabeza giratoria



Puntas de acero al cromo vanadio **2x más resistente** al desgaste que el acero al carbono

Mango de aluminio

Porta puntas magnético



CÓDIGO	CLAVE	PRECIO DE LISTA
14163	JOY-43	

CAJA 2 / MASTER 30

Destornillador de joyero con 30 puntas y extensión



-Para electrónica y trabajos de precisión

PUNTAS

- 9 Pala 0.7 a 4 mm
- 4 Phillips PH000 a PH1
- 3 Torx T4 a T6
- 5 Torx con seguro T7 a T15
- 8 Bristol 0.7 a 4 mm
- 1 Estrella 0.8 mm

Extensión rígida

Cabeza giratoria

Mango de aluminio

Porta puntas magnético



Puntas de acero al cromo vanadio **2x más resistente** al desgaste que el acero al carbono



CÓDIGO	CLAVE	PRECIO DE LISTA
14162	JOY-32	

CAJA 3 / MASTER 30

Juego de 6 destornilladores largos de precisión



-Para electrónica y trabajos de precisión

-Barra: 60 mm

-Destornillador: 150 mm

DESTORNILLADORES

- 3 Pala 1.5 a 2.5 mm
- 3 Phillips PH00 a PH1

Mango Comfort Grip

Cabeza giratoria



Puntas de acero al cromo vanadio **2x más resistente** al desgaste que el acero al carbono



CÓDIGO	CLAVE	PRECIO DE LISTA
14156	JOY-6L	

CAJA 4 / MASTER 32

Juego con 6 destornilladores de joyero



-Para electrónica y trabajos de precisión

-Barra: 40 mm

-Destornillador: 135 mm

PRODUCTO MEJORADO
Mango ergonómico y puntas de acero S2

PUNTAS

- 1 Pala 1.8 mm
- 2 Phillips PH00 a PH0
- 2 Torx T4 y T5
- 1 Triwing Y000



Cabeza extra larga para diferentes posiciones y giro suave

Puntas de acero S2 **2x más resistentes** al desgaste que las de acero al cromo vanadio



Diseño de mango con tapa rotativa que facilita el giro y permite mayor control

CÓDIGO	CLAVE	PRECIO DE LISTA
14202	JOY-6	

CAJA 4 / MASTER 36

Juego con 6 destornilladores de joyero, Pretul



-Para electrónica y trabajos de precisión

DESTORNILLADORES

- 4 Pala 1.4 a 3 mm
- 2 Phillips PH0 a PH1

Cabeza giratoria

Puntas de acero al cromo vanadio **2x más resistente** al desgaste que el acero al carbono

Mango antiderrapante



CÓDIGO	CLAVE	PRECIO DE LISTA
21381	J-DEJ-6	

CAJA 4 / MASTER 72

Juego con 6 destornilladores de joyero, mango metálico, Pretul



-Para electrónica y trabajos de precisión

DESTORNILLADORES

- 3 Pala 0.8 a 2 mm
- 3 Phillips PH0 a PH2

Puntas de acero alto carbono

Mango metálico



Cabeza giratoria



CÓDIGO	CLAVE	PRECIO DE LISTA
21382	J-DEJ-6P	

CAJA 4 / MASTER 36

Juego para reparación de celulares y otros dispositivos, 77 piezas



-Para dispositivos inteligentes y de electrónica

PUNTAS

- 6 Pala 1 a 4 mm
- 5 Phillips PH000 a PH2
- 8 Torx T2 a T10
- 6 Torx con seguro TS7 a TS20
- 8 Bristol 0.9 a 4 mm
- 7 Bristol 1/16" a 5/32"
- 4 Estrellas 0.8 a 2 mm
- 4 Triwing TRI000 a TRI11
- 4 Triángulo 2 a 3 mm
- 4 Pozidriv PZ00 a PZ2
- 1 Spanner
- 3 Cuadradas S0 a S2

Puntas de acero al cromo vanadio **2x más resistente** al desgaste que el acero al carbono



Cabeza giratoria

Mango Comfort Grip

ACCESORIOS

- 8 Copas 2.5 a 5.5 mm
- 3 Espátulas
- 1 Alicata
- 1 Magnetizador
- 1 Mango
- 1 Llave para SIM
- 1 Ventosa para panel

CÓDIGO	CLAVE	PRECIO DE LISTA
100373	JGO-TEL-77	

CAJA 3 / MASTER 30

Juego para reparación de celulares y otros dispositivos, 32 piezas



-Para dispositivos inteligentes y de electrónica

PUNTAS

- 2 Pala 1 y 2 mm
- 4 Phillips PH000 a PH1
- 7 Torx T2 a T10
- 1 Torx con seguro TT7
- 2 Bristol 1.5 y 2 mm
- 4 Estrellas 0.8 a 1.5 mm
- 3 Triwing TRI000 a TRI0
- 1 Triángulo 3

Puntas de acero al cromo vanadio **2x más resistente** al desgaste que el acero al carbono



Mango ligero de aluminio

Porta puntas magnético

Cabeza giratoria

CÓDIGO	CLAVE	PRECIO DE LISTA
17762	JGO-TEL-32	

CAJA 3 / MASTER 30

Juego de 4 destornilladores tipo palanca



-Ideal para levantar y mover objetos pesados en trabajos de mantenimiento
-Punta angulada que proporciona mayor apalancamiento para áreas de difícil acceso



Acero al cromo vanadio de alta resistencia



Casquillo de acero que transmite el impacto directamente a la barra

BARRA	
Largo total	Largo barra
8" (20 cm)	4" (10 cm)
12" (30 cm)	7" (18 cm)
18" (45 cm)	13" (33 cm)
24" (60 cm)	18" (45 cm)

CÓDIGO	CLAVE	PRECIO DE LISTA
101047	BAPA-J4	

CAJA 1 / MASTER 8

Destornilladores punta pala, mango Comfort Grip

CÓDIGO	CLAVE	MEDIDA	MASTER	PRECIO DE LISTA
100831	DR-3/16X3B	3/16" x 3"	72	
13992	DR-3/16X4B	3/16" x 4"	72	
100832	DR-3/16X6B	3/16" x 6"	72	
14003	DR-1/4X1-1/2B	1/4" x 1 1/2"	72	
13998	DR-1/4X4B	1/4" x 4"	36	
14000	DR-1/4X6B	1/4" x 6"	36	
100833	DR-1/4X8B	1/4" x 8"	72	
14006	DR-5/16X6B	5/16" x 6"	36	
18546	DR-5/16X10B	5/16" x 10"	36	
100834	DR-3/8X8B	3/8" x 8"	36	

CAJA 6 / MASTER CONSULTE TABLA

Pala 13992 14000



Puntas magnetizadas



Marcado y código de color para fácil identificación de medida y punta

Acero al cromo vanadio 2x más resistente al desgaste que el acero al carbono

Exceden en promedio un 45% la norma en torque ASME-B107.600



Barra hexagonal

Hexágono en la barra maximiza el torque con llave
Excepto: DR-1/4X1-1/2B

Destornilladores punta phillips, mango Comfort Grip

CÓDIGO	CLAVE	MEDIDA	MASTER	PRECIO DE LISTA
18547	DP-1/8X2-1/2B	1/8" x 2 1/2"	72	
14055	DP-1/8X4B	1/8" x 4"	72	
14058	DP-1/8X6B	1/8" x 6"	72	
100835	DP-1/8X8B	1/8" x 8"	72	
14064	DP-3/16X3B	3/16" x 3"	72	
100836	DP-3/16X4B	3/16" x 4"	72	
14067	DP-3/16X6B	3/16" x 6"	72	
14070	DP-3/16X8B	3/16" x 8"	72	
100837	DP-3/16X10B	3/16" x 10"	72	
14073	DP-1/4X1-1/2B	1/4" x 1 1/2"	72	
14076	DP-1/4X4B	1/4" x 4"	36	
14079	DP-1/4X6B	1/4" x 6"	36	
14082	DP-1/4X8B	1/4" x 8"	72	
100838	DP-1/4X12B	1/4" x 12"	36	
18548	DP-5/16X6B	5/16" x 6"	36	
100839	DP-3/8X8B	3/8" x 8"	36	

CAJA 6 / MASTER CONSULTE TABLA

Philips 14058 14064 14067 14079 14082



Puntas magnetizadas



Marcado y código de color para fácil identificación de medida y punta

Acero al cromo vanadio 2x más resistente al desgaste que el acero al carbono

Exceden en promedio un 45% la norma en torque ASME-B107.600



Barra hexagonal

Hexágono en la barra maximiza el torque con llave
Excepto: DP-1/8X2-1/2B, DP-1/8X4B, DP-1/8X6B y DP-1/4X1-1/2B

Destornilladores punta gabinete, mango Comfort Grip

CÓDIGO	CLAVE	MEDIDA	MASTER	PRECIO DE LISTA
14019	DG-1/8X4B	1/8" x 4"	72	
18549	DG-1/8X4-1/2B	1/8" x 4 1/2"	72	
14025	DG-1/8X6B	1/8" x 6"	72	
14027	DG-1/8X8B	1/8" x 8"	72	
100840	DG-3/16X3B	3/16" x 3"	72	
14034	DG-3/16X4B	3/16" x 4"	72	
14040	DG-3/16X6B	3/16" x 6"	72	
14043	DG-3/16X8B	3/16" x 8"	72	

CAJA 6 / MASTER CONSULTE TABLA

Gabinete 14034 14040



Puntas magnetizadas



Marcado y código de color para fácil identificación de medida y punta

Acero al cromo vanadio 2x más resistente al desgaste que el acero al carbono

Exceden en promedio un 45% la norma en torque ASME-B107.600



Barra hexagonal

Hexágono en la barra maximiza el torque con llave
Excepto: DG-1/8X4B, DG-1/8X4-1/2B, DG-1/8X6B y DG-1/8X8B

Juego de 5 destornilladores, mango Comfort Grip

- Acero al cromo vanadio 2x más resistente al desgaste que el acero al carbono
- Barra hexagonal

3/16" x 4"	3/16" x 3"	3/16" x 4"
1/4" x 6"	1/4" x 4"	

Marcado y código de color para fácil identificación de medida y punta



Puntas magnetizadas



Excede en promedio un 45% la norma en torque ASME-B107.600

CÓDIGO	CLAVE	PRECIO DE LISTA
14138	DTJ-5B	

CAJA 6 / MASTER 36

Juego de 7 destornilladores de golpe, mango ámbar de PVC, Pretul

- Barra cuadrada que permite el uso de llaves

3/16" x 3"	3/16" x 3"
1/4" x 4"	1/4" x 4"
1/4" x 6"	5/16" x 6"
5/16" x 8"	



Puntas magnetizadas



Casquillo de acero que transmite el impacto directamente a la barra

Cumple la norma: ASME-B107.600

CÓDIGO	CLAVE	PRECIO DE LISTA
21378	J-DIMP-7	

CAJA 6 / MASTER 24

Juego de 6 destornilladores dieléctricos y tester

- Para trabajos con voltajes vivos

Marcado y código de color para fácil identificación de medida y punta

DESTORNILLADORES
Pala: PH1 x 4"
PH2 x 4"
PH2 x 4"
PH2 x 4"
PH2 x 4"
PH2 x 4"

Destornilladores resisten hasta 1,000 V



Tester para circuitos de 100 - 250 V



Puntas magnetizadas

Acero al cromo vanadio 2x más resistente al desgaste que el acero al carbono

NOM-ANCE Destornilladores: Exceden la norma ASME B107.600
Tester: Cumple la norma: NOM-003-SCFI

CÓDIGO	CLAVE	PRECIO DE LISTA
14196	DTJ-7D	

CAJA 1 / MASTER 12

Destornilladores punta pala, mango Comfort Grip, Pretul

CÓDIGO	CLAVE	MEDIDA	MASTER	PRECIO DE LISTA
21478	DR-3/16X3BP	3/16" x 3"	96	
21480	DR-3/16X4BP	3/16" x 4"	96	
21479	DR-3/16X6BP	3/16" x 6"	96	
21483	DR-1/4X1-1/2BP	1/4" x 1 1/2"	96	
21481	DR-1/4X4BP	1/4" x 4"	96	
21484	DR-1/4X6BP	1/4" x 6"	96	
21482	DR-1/4X8BP	1/4" x 8"	96	
21485	DR-5/16X6BP	5/16" x 6"	96	
28079	DR-5/16X10BP	5/16" x 10"	96	
28080	DR-3/8X8BP	3/8" x 8"	96	
28081	DR-3/8X12BP	3/8" x 12"	96	

CAJA 6 / MASTER CONSULTE EN TABLA

Pala  21478
21480
21481
21484



Marcado y código de color para fácil identificación de medida y punta



Cumplen la norma ASME-B107.600

Destornilladores punta phillips, mango Comfort Grip, Pretul

CÓDIGO	CLAVE	MEDIDA	MASTER	PRECIO DE LISTA
28082	DP-1/8X4BP	1/8" x 4"	96	
28083	DP-1/8X6BP	1/8" x 6"	96	
28084	DP-1/8X8BP	1/8" x 8"	96	
21493	DP-3/16X3BP	3/16" x 3"	96	
21495	DP-3/16X4BP	3/16" x 4"	96	
21494	DP-3/16X6BP	3/16" x 6"	96	
28085	DP-3/16X8BP	3/16" x 8"	96	
28086	DP-3/16X10BP	3/16" x 10"	96	
21498	DP-1/4X1-1/2BP	1/4" x 1 1/2"	96	
21496	DP-1/4X4BP	1/4" x 4"	96	
21499	DP-1/4X6BP	1/4" x 6"	96	
21497	DP-1/4X8BP	1/4" x 8"	96	
28087	DP-1/4X12BP	1/4" x 12"	96	
21492	DP-5/16X6BP	5/16" x 6"	96	
28088	DP-5/16X8BP	5/16" x 8"	96	

CAJA 6 / MASTER CONSULTE EN TABLA

Philips  21493
21495
21496
21499



Marcado y código de color para fácil identificación de medida y punta



Cumplen la norma ASME-B107.600

Destornilladores punta gabinete, mango Comfort Grip, Pretul

CÓDIGO	CLAVE	MEDIDA	MASTER	PRECIO DE LISTA
21486	DG-1/8X4BP	1/8" x 4"	96	
21487	DG-1/8X6BP	1/8" x 6"	96	
21488	DG-1/8X8BP	1/8" x 8"	96	
21489	DG-3/16X4BP	3/16" x 4"	96	
21490	DG-3/16X6BP	3/16" x 6"	96	
21491	DG-3/16X8BP	3/16" x 8"	96	

CAJA 6 / MASTER CONSULTE EN TABLA

Gabinete 



Marcado y código de color para fácil identificación de medida y punta



Cumplen la norma ASME-B107.600

Juego de 8 destornilladores, mango Comfort Grip, Pretul

CÓDIGO	CLAVE	PRECIO DE LISTA
20219	JD-8BP	

CAJA 6 / MASTER 24

NUEVO

Marcado y código de color para fácil identificación de medida y punta



Cumple la norma: ASME-B107.600

Juego de 6 destornilladores, mango Comfort Grip, Pretul

CÓDIGO	CLAVE	PRECIO DE LISTA
20220	JD-6BP	

CAJA 6 / MASTER 24

Marcado y código de color para fácil identificación de medida y punta



Cumple la norma: ASME-B107.600

Juego de 4 destornilladores, mango Comfort Grip, Pretul

CÓDIGO	CLAVE	PRECIO DE LISTA
20218	JD-4BP	

CAJA 6 / MASTER 36

Marcado y código de color para fácil identificación de medida y punta



Cumple la norma: ASME-B107.600

Dúos de destornilladores, mango Comfort Grip, Pretul

CÓDIGO	CLAVE	MEDIDA	PRECIO DE LISTA
20216	DUO-3/16X4BP	3/16"	
20215	DUO-1/4X4BP	1/4"	

CAJA 6 / MASTER 72

Marcado y código de color para fácil identificación de medida y punta



Cumplen la norma: ASME-B107.600

Dúo de destornilladores, tipo tatamaco, mango Comfort Grip, Pretul

CÓDIGO	CLAVE	PRECIO DE LISTA
20217	JDT-2BP	

CAJA 6 / MASTER 240

Marcado y código de color para fácil identificación de medida y punta



Cumple la norma: ASME-B107.600

Todos nuestros productos cuentan con garantía / Las cantidades de empaques (cajas o atados) y master, pueden cambiar y serán ajustados en el sistema de captura de pedidos

Destornilladores punta pala, mango de PVC, Pretul

Pala

21456
21458 21462
21457 21460
21459 21463

CÓDIGO	CLAVE	MEDIDA	PRECIO DE LISTA
21456	DR-3/16X3TP	3/16" x 3"	
21458	DR-3/16X4TP	3/16" x 4"	
21457	DR-3/16X6TP	3/16" x 6"	
21461	DR-1/4X1-1/2TP	1/4" x 1 1/2"	
21459	DR-1/4X4TP	1/4" x 4"	
21462	DR-1/4X6TP	1/4" x 6"	
21460	DR-1/4X8TP	1/4" x 8"	
21463	DR-5/16X6TP	5/16" x 6"	

CAJA 6 / MASTER 96



Puntas magnetizadas



Marcado y código de color para fácil identificación de medida y punta

Cumplen la norma ASME-B107.600

Destornilladores punta phillips, mango de PVC, Pretul

Philips

21471
21473 21477
21472 21475
21474 21470

CÓDIGO	CLAVE	MEDIDA	PRECIO DE LISTA
28076	DP-1/8X4TP	1/8" x 4"	
28077	DP-1/8X6TP	1/8" x 6"	
28078	DP-1/8X8TP	1/8" x 8"	
21471	DP-3/16X3TP	3/16" x 3"	
21473	DP-3/16X4TP	3/16" x 4"	
21472	DP-3/16X6TP	3/16" x 6"	
21476	DP-1/4X1-1/2TP	1/4" x 1 1/2"	
21474	DP-1/4X4TP	1/4" x 4"	
21477	DP-1/4X6TP	1/4" x 6"	
21475	DP-1/4X8TP	1/4" x 8"	
21470	DP-5/16X6TP	5/16" x 6"	

CAJA 6 / MASTER 96



Puntas magnetizadas



Marcado y código de color para fácil identificación de medida y punta

Cumplen la norma ASME-B107.600

Destornilladores punta gabinete, mango de PVC, Pretul

Gabinete

21467
21468
21469

CÓDIGO	CLAVE	MEDIDA	PRECIO DE LISTA
21464	DG-1/8X4TP	1/8" x 4"	
21465	DG-1/8X6TP	1/8" x 6"	
21466	DG-1/8X8TP	1/8" x 8"	
21467	DG-3/16X4TP	3/16" x 4"	
21468	DG-3/16X6TP	3/16" x 6"	
21469	DG-3/16X8TP	3/16" x 8"	

CAJA 6 / MASTER 96



Puntas magnetizadas

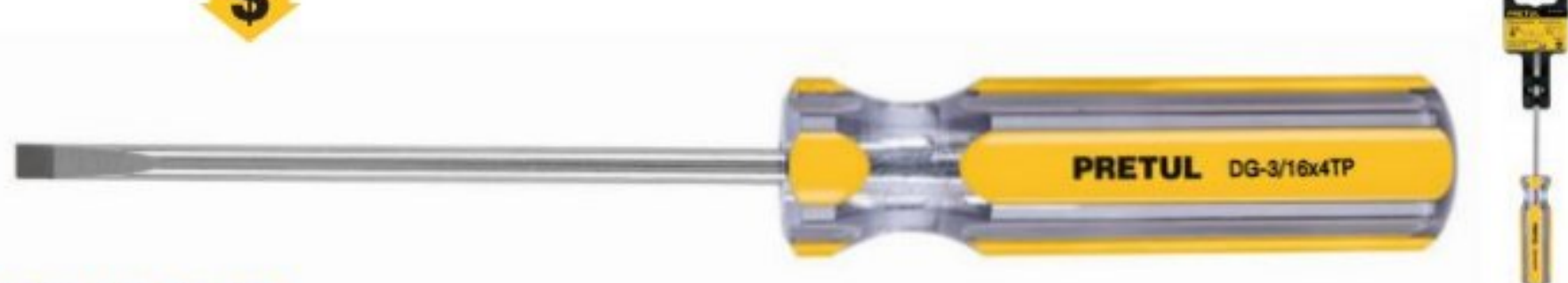

Marcado y código de color para fácil identificación de medida y punta

Cumplen la norma ASME-B107.600

Destornilladores de copa, mango de PVC, Pretul

Copa

Mangos de diferente color para fácil identificación de medida

NUEVOS

CÓDIGO	CLAVE	MEDIDA	PRECIO DE LISTA
29988	DJ-3/16P	3/16"	
29989	DJ-1/4P	1/4"	
29990	DJ-5/16P	5/16"	
29991	DJ-3/8P	3/8"	
29992	DJ-7/16P	7/16"	
29993	DJ-1/2P	1/2"	

CAJA 6 / MASTER 96



Marcado y código de color para fácil identificación de medida y punta

Hexágono en la barra maximiza el torque con llave



Destornilladores punta torx, mango de PVC, Pretul

Torx

Estos productos se encuentran también en pág. 160

NUEVOS

CÓDIGO	CLAVE	MEDIDA	PRECIO DE LISTA
29982	DT-10P	T-10	
29983	DT-15P	T-15	
29984	DT-20P	T-20	
29985	DT-25P	T-25	
29986	DT-27P	T-27	
29987	DT-30P	T-30	

CAJA 6 / MASTER 96



Puntas magnetizadas



Marcado y código de color para fácil identificación de medida y punta

Los productos ilustrados pueden sufrir cambios sin previo aviso como resultado de nuestros procesos de mejora continua.

Juego de 8 destornilladores, mango de PVC, Pretul



3/16" x 3"	3/16" x 4"
3/16" x 4"	1/4" x 4"
3/16" x 6"	1/4" x 6"
1/4" x 4"	
1/4" x 6"	

Marcado y código de color para fácil identificación de medida y punta

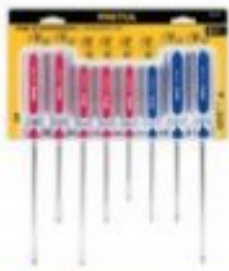

Cumple la norma: ASME-B107.600

CÓDIGO	CLAVE	PRECIO DE LISTA
20213	JD-8TP	

CAJA 6 / MASTER 24

Juego de 6 destornilladores, mango de PVC, Pretul



3/16" x 3"	3/16" x 4"
3/16" x 6"	1/4" x 4"
1/4" x 4"	
1/4" x 6"	

Marcado y código de color para fácil identificación de medida y punta



Cumple la norma: ASME-B107.600

CÓDIGO	CLAVE	PRECIO DE LISTA
20214	JD-6TP	

CAJA 6 / MASTER 24

Juego de 4 destornilladores, mango de PVC, Pretul



3/16" x 4"	3/16" x 4"
1/4" x 4"	1/4" x 4"

Marcado y código de color para fácil identificación de medida y punta



Cumple la norma: ASME-B107.600

CÓDIGO	CLAVE	PRECIO DE LISTA
20212	JD-4TP	

CAJA 6 / MASTER 36

Dúos de destornilladores, mango de PVC, Pretul



CLAVE		
DUO-3/16X4TP	3/16" x 4"	3/16" x 4"
DUO-1/4X4TP	1/4" x 4"	1/4" x 4"

Marcado y código de color para fácil identificación de medida y punta



Cumplen la norma: ASME-B107.600

CÓDIGO	CLAVE	MEDIDA	PRECIO DE LISTA
20211	DUO-3/16X4TP	3/16"	
20210	DUO-1/4X4TP	1/4"	

CAJA 6 / MASTER 72

Dúo de destornilladores, tipo tatamaco, mango de PVC, Pretul



1/4" x 1 1/2"	1/4" x 1 1/2"

Marcado y código de color para fácil identificación de medida y punta



FOTO NO A ESCALA



Cumple la norma: ASME-B107.600

CÓDIGO	CLAVE	PRECIO DE LISTA
21379	JDT-2TP	

CAJA 12 / MASTER 240

Juego de 7 destornilladores de copa, mango de PVC, Pretul



- Mangos de diferente color para fácil identificación de medida

Marcado y código de color para fácil identificación de medida y punta

3/16"	3/8"
1/4"	7/16"
5/16"	1/2"
11/32"	



Cumple la norma: ASME-B107.600

CÓDIGO	CLAVE	PRECIO DE LISTA
21420	DJ-7P	

CAJA 4 / MASTER 24

Todos nuestros productos cuentan con garantía / Las cantidades de empaques (cajas o atados) y master, pueden cambiar y serán ajustados en el sistema de captura de pedidos

Destornillador de impacto con 4 puntas



NUEVO

-Reversible

PUNTAS		
	Pala 8 y 10 mm	2
	Phillips PH2 y PH3	2



Para aflojar y apretar tornillos oxidados o demasiado apretados



Exceden la norma: puntas pala y phillips: ASME-B107.600

CÓDIGO	CLAVE	PRECIO DE LISTA
101176	DIMP-38X	

CAJA 2 / MASTER 8

Destornillador tipo ratchet con 42 puntas y 14 copas

NUEVO

100% Mayor resistencia al torque (18 lb-ft)

CONTENIDO		
	Puntas pala 3 a 7 mm	9
	Puntas phillips PH0 a PH3	10
	Puntas torx T10 a T40	9
	Puntas pozidriv P20 a P23	7
	Puntas bristol 2 a 6 mm	7
	Copas de caja (7) 5 a 11 mm (7) 3/16" a 7/16"	14
	Extensión flexible 21 cm	1
	Destornillador tipo ratchet	1



Exceden la norma: puntas pala y phillips: ASME-B107.600

CÓDIGO	CLAVE	PRECIO DE LISTA
18220	JDM-58	

CAJA 3 / MASTER 24

Destornillador tipo ratchet con 18 puntas y 6 copas

100% Mayor resistencia al torque (18 lb-ft)

CONTENIDO		
	Puntas pala 3 a 7 mm	5
	Puntas phillips PH0 a PH3	4
	Puntas torx T10 a T30	6
	Puntas pozidriv P21 a P23	3
	Copas de caja 5 a 10 mm	6
	Destornillador tipo ratchet	1



Exceden la norma: puntas pala y phillips: ASME-B107.600

CÓDIGO	CLAVE	PRECIO DE LISTA
18219	JDM-26	

CAJA 3 / MASTER 24

Destornillador con 2 puntas dobles y barra con 2 cajas bristol

-6 Funciones

CONTENIDO		
	Puntas pala 3/16" y 1/4"	2
	Puntas phillips PH1 y PH2	2
	Cajas bristol	2



Puntas de acero al cromo vanadio **2x más resistente** al desgaste que el acero al carbono

Exceden la norma: puntas pala y phillips: ASME-B107.600

CÓDIGO	CLAVE	PRECIO DE LISTA
14200	DT-4	

CAJA 6 / MASTER 36

Destornillador tipo tatamaco con ratchet y 6 puntas dobles

PUNTAS		
	Pala 3/16" y 1/4"	2
	Phillips PH0 a PH3	4
	Torx T10 a T40	6

Puntas de acero al cromo vanadio **2x más resistente** al desgaste que el acero al carbono



CÓDIGO	CLAVE	PRECIO DE LISTA
18193	DTR0M-12	

CAJA 12 / MASTER 48

Destornillador tipo ratchet con 6 puntas y 7 copas, Pretul

-Resistencia de 11 lb-ft de torque

CONTENIDO		
	Puntas pala 3/16" y 1/4"	2
	Puntas phillips PH1 y PH3	2
	Puntas torx T15 y T20	2
	Copas de caja 1/2" a 3/16"	7
	Destornillador tipo ratchet	1
	Organizadores	2



CÓDIGO	CLAVE	PRECIO DE LISTA
22974	DES-14P	

CAJA 6 / MASTER 24

Destornillador con 6 puntas, Pretul

CONTENIDO		
	Puntas pala 3/16" y 9/32"	2
	Puntas phillips PH1 y PH2	2
	Puntas pozidriv PZ1 y PZ2	2
	Destornillador	1
	Organizador	1

Puntas de acero al cromo vanadio **2x más resistente** al desgaste que el acero al carbono



CÓDIGO	CLAVE	PRECIO DE LISTA
21372	DES-6P	

CAJA 6 / MASTER 60

Magnetizador / desmagnetizador

-Para magnetizar o desmagnetizar herramientas y pequeñas piezas de acero



CÓDIGO	CLAVE	PRECIO DE LISTA
14141	MAG-DES	

CAJA 6 / MASTER 36

Discos sierra Ø 14", centro de 1", para madera

Soldadura de alta frecuencia que brinda 50% más resistencia al desprendimiento

Para sierra de piso y sierra de mesa

Dientes de carburo de tungsteno



Biselado alterno: La sierra alterna un diente hacia la derecha y otro a la izquierda

Madera

CÓDIGO	CLAVE	DIENTES	VELOCIDAD MÁXIMA	PRECIO DE LISTA
USO GENERAL				
18322	ST-1440E	40	4,500 rpm	
ACABADO FINO				
18323	ST-1460E	60	4,500 rpm	

CAJA 2 / MASTER 6

Discos sierra Ø 12", centro de 1", para madera

Soldadura de alta frecuencia que brinda 50% más resistencia al desprendimiento

Para sierra de mesa y sierra de inglete

Dientes de carburo de tungsteno



Biselado alterno: La sierra alterna un diente hacia la derecha y otro a la izquierda

Madera

CÓDIGO	CLAVE	DIENTES	VELOCIDAD MÁXIMA	PRECIO DE LISTA
USO GENERAL				
18311	ST-1240E	40	5,000 rpm	
ACABADO FINO				
18312	ST-1260E	60	4,700 rpm	
ACABADO EXTRA FINO				
12684	ST-1280E	80	5,000 rpm	

CAJA 3 / MASTER 12

Discos sierra Ø 10", centro de 1", para madera

Soldadura de alta frecuencia que brinda 50% más resistencia al desprendimiento

Para sierra de mesa y sierra de inglete

Dientes de carburo de tungsteno



Biselado alterno: La sierra alterna un diente hacia la derecha y otro a la izquierda

Madera

CÓDIGO	CLAVE	DIENTES	VELOCIDAD MÁXIMA	PRECIO DE LISTA
USO GENERAL				
18307	ST-1040E	40	7,500 rpm	
ACABADO FINO				
18308	ST-1060E	60	5,700 rpm	
ACABADO EXTRA FINO				
18309	ST-1080E	80	6,500 rpm	

CAJA 3 / MASTER 12

Discos sierra Ø 10", centro de 5/8", para madera

Soldadura de alta frecuencia que brinda 50% más resistencia al desprendimiento

Para sierra de mesa y sierra de inglete

Dientes de carburo de tungsteno



Biselado alterno: La sierra alterna un diente hacia la derecha y otro a la izquierda

Madera

CÓDIGO	CLAVE	DIENTES	VELOCIDAD MÁXIMA	PRECIO DE LISTA
USO GENERAL				
18304	ST-1030	30	7,500 rpm	
18305	ST-1040	40	5,500 rpm	
ACABADO FINO				
18306	ST-1060	60	7,500 rpm	
ACABADO EXTRA FINO				
12683	ST-1080	80	6,500 rpm	

CAJA 3 / MASTER 12

Discos sierra Ø 7 1/4", centro de 5/8", para madera

Soldadura de alta frecuencia que brinda 50% más resistencia al desprendimiento

Para sierra circular

Dientes de carburo de tungsteno



Biselado alterno: La sierra alterna un diente hacia la derecha y otro a la izquierda

Madera

CÓDIGO	CLAVE	DIENTES	VELOCIDAD MÁXIMA	PRECIO DE LISTA
USO GENERAL				
18300	ST-724	24	8,000 rpm	
18301	ST-740	40	8,000 rpm	
18324	ST-760	60	8,000 rpm	

CAJA 3 / MASTER 12

Discos sierra Ø 12", centro de 1", para aluminio

Soldadura de alta frecuencia que brinda 50% más resistencia al desprendimiento

Para sierra de inglete

Dientes de carburo de tungsteno



Triple filo: La sierra alterna un diente en forma de trapecio y un diente en forma plana

Aluminio

CÓDIGO	CLAVE	DIENTES	VELOCIDAD MÁXIMA	PRECIO DE LISTA
ACABADO EXTRA FINO				
12685	ST-1280A	80	5,500 rpm	
12686	ST-12100A	100	5,500 rpm	

CAJA 3 / MASTER 12

Discos sierras Ø 10", centro de 5/8", para aluminio

Soldadura de alta frecuencia que brinda 50% más resistencia al desprendimiento

Para sierra de inglete

Dientes de carburo de tungsteno



Triple filo: La sierra alterna un diente en forma de trapecio y un diente en forma plana

Aluminio

CÓDIGO	CLAVE	DIENTES	VELOCIDAD MÁXIMA	PRECIO DE LISTA
ACABADO EXTRA FINO				
18310	ST-1080A	80	6,500 rpm	
18313	ST-10100A	100	5,700 rpm	

CAJA 3 / MASTER 12

Discos sierra Ø 7 1/4", centro de 5/8", multimaterial

Soldadura de alta frecuencia que brinda 50% más resistencia al desprendimiento

Para cortes finos y rápidos

Para sierra circular

Dientes de carburo de tungsteno



Biselado alterno: La sierra alterna un diente hacia la derecha y otro a la izquierda

Madera

CÓDIGO	CLAVE	DIENTES	VELOCIDAD MÁXIMA	PRECIO DE LISTA
USO GENERAL				
18317	ST-748	48	7,900 rpm	

CAJA 3 / MASTER 12

Disco sierra Ø 10", centro de 1", Pretul para madera

Para DES-63

Dientes de carburo de tungsteno



Biselado alterno: La sierra alterna un diente hacia la derecha y otro a la izquierda

Madera

CÓDIGO	CLAVE	DIENTES	VELOCIDAD MÁXIMA	PRECIO DE LISTA
USO GENERAL				
27057	ST-1040EP	40	7,500 rpm	

CAJA 3 / MASTER 12

Discos sierra Ø 7 1/4", centro 5/8", Pretul para madera

Para sierra circular

Dientes de carburo de tungsteno



ST-724P



ST-740P ST-760P

Biselado alterno: El disco alterna un diente hacia la derecha y otro a la izquierda

CÓDIGO	CLAVE	DIENTES	VELOCIDAD MÁXIMA	PRECIO DE LISTA
USO GENERAL				
27055	ST-724P	24	8,000 rpm	
27056	ST-740P	40	8,000 rpm	
27059	ST-760P	60	7,000 rpm	

CAJA 3 / MASTER 12

Discos para corte extrafino de metal, alta durabilidad TRUPER

- Diámetro interno: 7/8" (excepto DICOF-3010: 3/8")

Línea **Sable** cortan + rápido limpio



DICOF-3010 se encuentra también en pág. 124

Para pulidor neumático recto (DICOF-3010)

CÓDIGO	CLAVE	ESPESOR	DIÁM.	RPM. MÁX.	PRECIO DE LISTA
12544	DICOF-3010	1 mm	3"	20,000	
CAJA 5 / MASTER 200					
12545	DICOF-4510	1 mm	4 1/2"	13,200	
11584	DICOF-4512	1.2 mm	4 1/2"	13,200	
11585	DICOF-4516	1.6 mm	4 1/2"	13,200	
12546	DICOF-7015	1.5 mm	7"	8,500	
11586	DICOF-7020	2 mm	7"	8,500	
11587	DICOF-9020	2 mm	9"	6,650	
CAJA 10 / MASTER 60					

CE (excepto DICOF-3010)



EXCEPTO 12544



Discos para corte extrafino de metal, Pretul

- Diámetro interno: 7/8"



CÓDIGO	CLAVE	ESPESOR	DIÁM.	RPM. MÁX.	PRECIO DE LISTA
22348	DICOF-4510P	1 mm	4 1/2"	13,200	
22344	DICOF-4512P	1.2 mm	4 1/2"	13,200	
CAJA 10 / MASTER 70					
22345	DICOF-4516P	1.6 mm	4 1/2"	13,200	
22349	DICOF-7015P	1.5 mm	7"	8,500	
22346	DICOF-7020P	2 mm	7"	8,500	
22347	DICOF-9020P	2 mm	9"	6,650	
CAJA 10 / MASTER 60					

CE



22348
22344
22345
22347

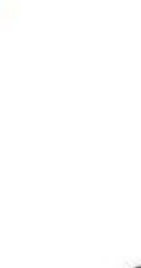

Disco para corte extrafino multimaterial, 4 1/2"

- Diámetro interno: 7/8"

Línea **Sable** cortan + rápido limpio

Óxido de aluminio con carburo de silicio



FOTO NO A ESCALA

CÓDIGO	CLAVE	ESPESOR	RPM. MÁX.	PRECIO DE LISTA
18651	DICOF-4510M	1 mm	13,200	
CAJA 10 / MASTER 60				

- Tipo 41
- PVC
 - Piedra
 - Baldosa
 - Acero
 - Acero inoxidable
 - Aluminio



Discos para corte de metal, alta durabilidad

- Diámetro interno: 7/8"



CÓDIGO	CLAVE	ESPESOR	DIÁMETRO	RPM. MÁX.	PRECIO DE LISTA
12569	ABT-556	3.2 mm	4 1/2"	13,200	
10666	ABT-783	3.2 mm	7"	8,500	
12564	ABT-784	3.2 mm	9"	6,650	
CAJA 5 / MASTER 30					

NUEVOS



Discos para corte de metal, alta durabilidad

- Diámetro interno: 7/8"



CÓDIGO	CLAVE	ESPESOR	DIÁMETRO	RPM. MÁX.	PRECIO DE LISTA
10664	ABT-786	2 mm	4 1/2"	13,200	
10665	ABT-787	2 mm	7"	8,500	
12572	ABT-791	2.3 mm	9"	6,650	
CAJA 5 / MASTER 30					



Discos para desbaste de metal, alta durabilidad TRUPER

- Diámetro interno: 7/8"
- Espesor: 6.4 mm



CÓDIGO	CLAVE	DIÁMETRO	RPM. MÁX.	PRECIO DE LISTA
12565	ABT-774	4 1/2"	13,200	
12567	ABT-999	7"	8,500	
10667	ABT-779	9"	6,650	
CAJA 5 / MASTER 30				

10667



Discos para desbaste de metal, Pretul

- Diámetro interno: 7/8"
- Espesor: 6.2 mm



CÓDIGO	CLAVE	DIÁMETRO	RPM. MÁX.	PRECIO DE LISTA
29955	ABT-560	4 1/2"	13,200	
29956	ABT-561	7"	8,500	
29957	ABT-562	9"	6,650	
CAJA 5 / MASTER 30				

NUEVOS



Disco para corte de metal 14", máxima durabilidad



- Diámetro interno: 1"
2x Mayor durabilidad que las marcas más reconocidas



Óxido de aluminio



CÓDIGO	CLAVE	ESPESOR	RPM. MÁX.	PRECIO DE LISTA
11567	ABT-742	3 mm	4,400	

CAJA 5 / MASTER 30

Disco para corte de metal 14", alta durabilidad TRUPER

- Diámetro interno: 1"



Óxido de aluminio



CÓDIGO	CLAVE	ESPESOR	RPM. MÁX.	PRECIO DE LISTA
12568	ABT-739	2.8 mm	4,400	

CAJA 5 / MASTER 30

NUEVO

Disco para corte de metal 14", Pretul

\$

- Diámetro interno: 1"



Óxido de aluminio



CÓDIGO	CLAVE	ESPESOR	RPM. MÁX.	PRECIO DE LISTA
22561	ABT-758P	2.8 mm	4,400	

CAJA 5 / MASTER 30

Discos abrasivos / Discos laminados flap y copas para desbaste

Discos laminados flap, Pretul

\$

- Para rebabeo y limpieza de superficies metálicas, deja acabado semipulido
- Ideales para limpieza de cordones de soldadura



Fabricados con lija de zirconia

DLP-2716 DLP-2730



Respaldo fibra de vidrio para mayor flexibilidad

Para pulidora angular

CÓDIGO	CLAVE	GRANO	DIÁMETRO INTERIOR	VEL. MÁX. (rpm)	MASTER	PRECIO DE LISTA
DIÁMETRO 4 1/2" (11 cm)						
22350	DLP-2716	40	7/8"	13,300	200	
22351	DLP-2717	60	7/8"	13,300	200	
22352	DLP-2718	80	7/8"	13,300	200	
CAJA 10 / MASTER CONSULTE TABLA						
DIÁMETRO 7" (18 cm)						
22353	DLP-2730	40	7/8"	8,600	80	
22354	DLP-2731	60	7/8"	8,600	80	
22355	DLP-2732	80	7/8"	8,600	80	
CAJA 5 / MASTER CONSULTE TABLA						



Copas para desbaste de piedra 5", carburo de silicio

\$

- Desbaste y pulido de piedra, concreto, mármol y granito



ESPECIFICACIONES
Diámetro: 5" (13 cm)
Grosor: 2" (5 cm)
Velocidad máxima: 7,258 rpm
Entrada: 5/8-11



Desbaste para pulidora angular

CÓDIGO	CLAVE	GRANO	MASTER	PRECIO DE LISTA
ACABADO BURDO				
13786	C-352-PI	24	4	
ACABADO MEDIO				
13787	C-356-PI	36	4	
13788	C-361-PI	60	4	
ACABADO FINO				
13789	C-364-PI	80	4	

CAJA 1 / MASTER CONSULTE TABLA

Esmeriles disponibles en pág. 166

Discos abrasivos / Piedras abrasivas para esmeril

Piedras abrasivas para esmeril, óxido de aluminio

- Usos generales
- Para desbaste y afilado
- Piedras de 6" y 8" incluye adaptadores de:
1/2" - 5/8"
5/8" - 3/4"
3/4" - 1"



Clave	Barreno	Vel. máx.
PIES-53436	1/2"	5,350 rpm
PIES-63436	1"	4,450 rpm
PIES-63460	1"	4,450 rpm
PIES-6136	1"	4,450 rpm
PIES-6160	1"	4,450 rpm
PIES-8136	1"	3,340 rpm
PIES-8160	1"	3,340 rpm
PIES-1036	1 1/4"	2,675 rpm
PIES-1060	1 1/4"	2,675 rpm

16358
16348
16349
16381
16382



PIES-63436



PIES-8160

CÓDIGO	CLAVE	DIÁM.	GRANO	ESPESOR	CAJA	MASTER	PRECIO DE LISTA
16358	PIES-53436	5"	36	3/4"	6	24	
16348	PIES-63436	6"	36	3/4"	6	24	
16349	PIES-63460	6"	60	3/4"	6	24	
16381	PIES-6136	6"	36	1"	6	24	
16382	PIES-6160	6"	60	1"	6	24	
16411	PIES-8136	8"	36	1"	6	12	
16412	PIES-8160	8"	60	1"	6	12	
12401	PIES-1036	10"	36	1 1/4"	2	6	
12402	PIES-1060	10"	60	1 1/4"	2	6	

Piedras abrasivas para esmeril, carburo de silicio 6"

- Para desbaste y afilado
- Incluyen adaptadores de:
1/2" - 5/8"
5/8" - 3/4"
3/4" - 1"

ESPECIFICACIONES
Barreno: 1"
Vel. máx.: 4,450 rpm



PIES-63460T



PIES-6160T



CÓDIGO	CLAVE	GRANO	ESPESOR	CAJA	MASTER	PRECIO DE LISTA
16405	PIES-63460T	60	3/4"	6	24	
16407	PIES-6160T	60	1"	6	24	

Todos nuestros productos cuentan con garantía / Las cantidades de empaques (cajas o atados) y master, pueden cambiar y serán ajustados en el sistema de captura de pedidos

Discos diamantados: el tipo de borde determinará el acabado y velocidad de corte

RIN CONTINUO

Cortes limpios, excelente acabado sin despostillar.

Corte: Extra fino

LOSA

BALDOSA

MARMOL

Discos diamantados rin continuo, acabado fino

TRUPER **PRETUL**

DID-1100 para cortadora de mesa

No despostillan

Código:	12970	12978	11579	12977	11578	21000	21009	21001
Clave:	DID-1100	DID-190	DID-170	DID-145	DID-140	DID-170P	DID-145P	DID-140P
Diámetro:	10" (25 cm)	9" (23 cm)	7" (18 cm)	4 1/2" (11 cm)	4" (10 cm)	7" (18 cm)	4 1/2" (11 cm)	4" (10 cm)
Diámetro interior:	1"		7/8"			7/8"		
Velocidad máxima:	4,500 rpm	6,700 rpm	8,600 rpm	13,300 rpm	14,500 rpm	8,400 rpm	13,300 rpm	14,500 rpm
Espesor:	2.2 mm	2.2 mm	2.2 mm	1.6 mm	1.6 mm	2.1 mm	1.8 mm	1.8 mm
Sección abrasiva:	10 mm	6.6 mm	5.5 mm	5 mm	5 mm	5.7 mm	5.4 mm	5.4 mm
Reductores:	1" - 5/8"		7/8" - 5/8"	7/8" - 3/4"		7/8" - 5/8"	7/8" - 3/4"	
Precio de lista:								
Caja / Master:	2 / 10	2 / 10	2 / 10	4 / 40	4 / 40	2 / 10	4 / 40	4 / 40

RIN TURBO

Cortes con óptimo acabado a gran velocidad

Corte: Fino

LOSA

MARMOL

CONCRETO

PIEDRA

Discos diamantados rin turbo, usos generales

- Sistema de enfriamiento y reducción de ruido

TRUPER **NUEVOS PRETUL**

No despostillan

Código:	12982	12981	12980	12979	27018	27017	27016
Clave:	DID-290	DID-270	DID-245	DID-240	DID-270P	DID-245P	DID-240P
Diámetro:	9" (23 cm)	7" (18 cm)	4 1/2" (11 cm)	4" (10 cm)	7" (18 cm)	4 1/2" (11 cm)	4" (10 cm)
Diámetro interior:			7/8"		7/8"		
Velocidad máxima:	6,700 rpm	8,600 rpm	13,300 rpm	14,500 rpm	8,400 rpm	13,300 rpm	14,500 rpm
Espesor:	3 mm	2.8 mm	2.2 mm	2.2 mm	1.6 mm	1.2 mm	1.2 mm
Sección abrasiva:	7 mm	7 mm	7 mm	7 mm	7.5 mm	7.5 mm	7.5 mm
Reductores:		7/8" - 5/8"	7/8" - 3/4"		7/8" - 5/8"	7/8" - 3/4"	
Precio de lista:							
Caja / Master:	2 / 10	2 / 10	4 / 40	2 / 10	2 / 10	4 / 40	2 / 10

RIN SEGMENTADO

Máxima velocidad de corte. Alto rendimiento.

Corte: Rápido

CONCRETO

LADRILLO

PIEDRA

Discos diamantados rin segmentado, cortes rápidos

- No se recomiendan para losa o mármol

TRUPER **NUEVOS PRETUL**

No despostillan

Código:	12976	11580	11582	11581	27033	27032	27031
Clave:	DID-390	DID-370	DID-345	DID-340	DID-370P	DID-345P	DID-340P
Diámetro:	9" (23 cm)	7" (18 cm)	4 1/2" (11 cm)	4" (10 cm)	7" (18 cm)	4 1/2" (11 cm)	4" (10 cm)
Diámetro interior:			7/8"		7/8"		
Velocidad máxima:	6,700 rpm	8,600 rpm	13,300 rpm	14,500 rpm	8,400 rpm	13,300 rpm	14,500 rpm
Espesor:	2.7 mm	2.5 mm	2.1 mm	2.1 mm	1.6 mm	1.2 mm	1.2 mm
Sección abrasiva:	7.2 mm	7.2 mm	10 mm	10 mm	7.2 mm	7 mm	7 mm
Reductores:		7/8" - 5/8"	7/8" - 3/4"		7/8" - 5/8"	7/8" - 3/4"	
Precio de lista:							
Caja / Master:	2 / 10	2 / 10	4 / 40	2 / 10	2 / 10	4 / 40	2 / 10

Discos diamantados rin segmentado, 14"

- Diámetro exterior: 14" (36 cm)
- Diámetro interior: 1"
- **DID-3140A:** Para cortes en asfalto y concreto verde
- **DID-3140C:** Para cortes en ladrillo, concreto curado, simple y reforzado
- Incluyen reductor: 1" - 3/4"



NUEVOS

ESPECIFICACIONES
 Espesor: 2.8 mm
 Sección abrasiva: 10 mm
 Velocidad máx.: 4,400 rpm



Cortadora de piso



Corte en seco o húmedo

CÓDIGO	CLAVE	PRECIO DE LISTA
12547	DID-3140A	
12548	DID-3140C	

CAJA 1 / MASTER 4

Copas diamantadas turbo, usos generales

- Ideales para desbaste, pulir, nivelar, limpiar e igualar superficies de concreto, piedra, granito, mármol y resina epóxica
- Excelente velocidad de remoción

ESPECIFICACIONES
 Diámetro interior: 7/8"
 Sección abrasiva: 7 mm



CDT-2168

CDT-2169

Cuerpo fabricado en acero al carbono

NUEVOS

Desbaste en seco o húmedo



Para pulidora angular

CÓDIGO	CLAVE	DIÁMETRO	NO. DE SEGMENTOS	PESO	VELOCIDAD MÁXIMA	PRECIO DE LISTA
12258	CDT-2168	4" (10 cm)	24	412 g	14,500 rpm	
12259	CDT-2169	7" (18 cm)	40	1,144 g	8,600 rpm	

CAJA 1 / MASTER 4

Dobladores de tubo y duplicadora de llaves

Dobladores de tubo hidráulicos

- Para trabajo pesado en tubos hidráulicos de gas y conduit

Para mejores resultados en tubos delgados o ángulos cerrados se recomienda rellenar por completo el interior del tubo con arena fina y seca, sellando los extremos

Rodillos ajustables para facilitar el doblé 30°, 60° y 90°

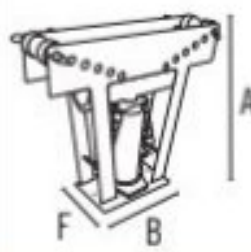

16 t



12 t



12 t

Tripié 69 cm (27")

NUEVOS

Código:	12884	12883	12882
Clave:	DTH-16	DTH-12	DTH-12X
Capacidad de tubo:	1/2" a 3" hasta cédula 40	1/2" a 2" hasta cédula 30	1/2" a 2" hasta cédula 30
Copas incluidas:	1/2", 3/4", 1", 1 1/4", 1 1/2", 2", 2 1/2", 3"	1/2", 3/4", 1", 1 1/4", 1 1/2", 2"	1/2", 3/4", 1", 1 1/4", 1 1/2", 2"
Altura ajustable:	35 a 60 cm (14" a 24")	41 a 58 cm (16" a 23")	41 a 58 cm (16" a 23")
Dimensiones:	B 30 x A 73 x F 18 cm	B 27 x A 61 x F 16 cm	B 70 x A 12 x F 64 cm
Precio de lista:			
Caja:	1	1	1

Dobladores de tubo conduit

- Cuerpo robusto, fundidos en hierro dúctil

Ángulos de doblé de 30° a 90°



Doblé recto



Doblé en S



Doblé triple



Base roscada NPT para sujetar el maneral

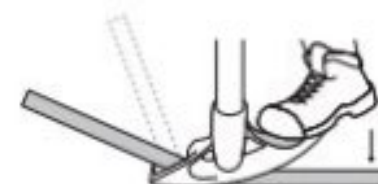

Pedal ancho y antiderrapante para un mejor apalancamiento y mayor estabilidad

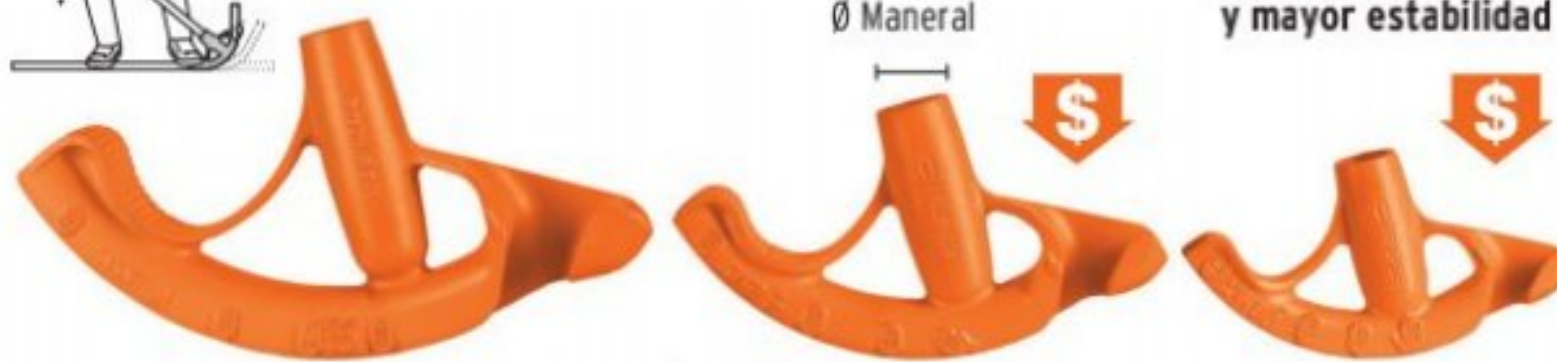

Marcas fundidas en relieve para alinear de forma rápida y fácil

Para mejores resultados en tubos delgados o ángulos cerrados se recomienda rellenar por completo el interior del tubo con arena fina y seca, sellando los extremos

Código:	12847	12846	12845
Clave:	DOTU-75100	DOTU-5075	DOTU-50
Ø Tubo:	1" (25 mm)	3/4" (19 mm)	1/2" (13 mm)
Ø Maneral:	35 mm	35 mm	27 mm
Pared delgada:	1"	3/4"	1/2"
Pared gruesa:	3/4"	1/2"	N/A
Precio de lista:			
Caja / Master:	1 / 6	1 / 6	1 / 6

Duplicadora de llaves HERMEX

- Trabaja forjas para llave tipo: Planas y Tetra
- Batería recargable integrada (12 V 7 Ah)
- Incluye disco CUT-DUP-V
- Discos de acero de alta velocidad (HSS)
- Incluye carbonos de repuesto

43665

ESPECIFICACIONES
 Potencia: 480 W
 Corriente: 4 A
 Tensión/Frecuencia: 120 V / 60 Hz
 Velocidad: 3,200 rpm
 Ciclo de trabajo: 50 min. trabajo x 20 min. descanso.
 Máximo diario 6 horas
 Peso: 11 kg



Con iluminación



Cumple la norma: NCM-003-SCFI

CÓDIGO	CLAVE	DESCRIPCIÓN	CAJA	MASTER	PRECIO DE LISTA
43665	DUP-200	Duplicadora	1	-	

REFACCIONES

43800	CUT-DUP-V	Disco cortador-V	6	12	
43755	CUT-DUP-200-V	Disco cortador-V	3	12	

*CAJA Y MASTER CONSULTE TABLA

NOTA: Con el fin de que se pueda visualizar la familia completa en páginas enfrentadas, esta página no sigue un estricto orden alfabético.

Diferenciales industriales

- Sistema de frenado con doble trinquete
- Mecanismo de triple engranaje
- Levantamiento estándar: 3 m

Ganchos de acero al cromo con giro de 360°



Código:	16829	16828	16827
Clave:	POL-10	POL-5	POL-3
Largo cadena:	13.30 m	6.80 m	6.70 m
Espesor eslabón (A):	9 mm	9 mm	7 mm
Apertura gancho:	52 mm	40 mm	37 mm
Peso neto:	72 kg	37 kg	24 kg
Precio de lista:			
Caja:	1	1	1

Cadenas de repuesto para diferenciales industriales



CÓDIGO	CLAVE	LARGO CADENA	ESPESOR ESLABÓN (A)	PARA	PRECIO DE LISTA
16836	CA-POL-10	13.30 m	9 mm	POL-10	
CAJA 1					
16835	CA-POL-5	6.80 m	9 mm	POL-5	
16834	CA-POL-3	6.70 m	7 mm	POL-3	
CAJA 1 / MASTER 2					

Diferenciales

- Sistema de frenado con doble trinquete
- Mecanismo de triple engranaje
- Levantamiento estándar: 3 m

Ganchos de acero al cromo con giro de 360°



Código:	16826	16825	16824
Clave:	POL-2	POL-1-1/2	POL-1
Largo cadena:	3.30 m	3.30 m	3.20 m
Espesor eslabón (A):	8 mm	7 mm	6 mm
Apertura gancho:	31 mm	33 mm	26 mm
Peso neto:	19 kg	17 kg	12 kg
Precio de lista:			
Caja:	1	1	1

Cadenas de repuesto para diferenciales



CÓDIGO	CLAVE	LARGO CADENA	ESPESOR ESLABÓN (A)	PARA	PRECIO DE LISTA
16833	CA-POL-2	3.30 m	8 mm	POL-2	
16832	CA-POL-1-1/2	3.30 m	7 mm	POL-1 1/2	
16831	CA-POL-1	3.20 m	6 mm	POL-1	
CAJA 1 / MASTER 3					

Diferenciales de palanca

- Sistema de frenado con doble trinquete
- Palanca que minimiza el esfuerzo al levantar la carga
- Levantamiento estándar: 1.50 m

Ganchos de acero al cromo con giro de 360°



Código:	16843	16842	16840
Clave:	POPA-3	POPA-1-1/2	POPA-3/4
Espesor eslabón (A):	10 mm	8 mm	6 mm
Apertura gancho:	38 mm	31 mm	26 mm
Peso neto:	19 kg	12 kg	6 kg
Precio de lista:			
Caja / Master:	1 / -	1 / 2	1 / 2

Diferenciales eléctricos

- Tensión / Frecuencia: 127 V / 60 Hz
- Polea
- Limitador de altura
- Levantamiento: 6 m línea doble, 12 m línea sencilla



Cumplen la norma: NOM-003-SCFI



Código:	16848	16847	16846	16845
Clave:	POLE-1000	POLE-800	POLE-600	POLE-400
Capacidad línea sencilla:	500 kg	400 kg	300 kg	200 kg
Capacidad línea doble:	1,000 kg	800 kg	600 kg	400 kg
Potencia:	1,500 W	1,350 W	1,180 W	850 W
Corriente:	13.1 A	11.4 A	9.8 A	7.1 A
Apertura de gancho:	21 mm	14 mm	14 mm	14 mm
Ø Cable:	5.6 mm	4.8 mm	4.4 mm	3.8 mm
Dimensiones:	B 47 x A 26 x F 17 cm	B 41 x A 22 x F 15 cm	B 39 x A 22 x F 15 cm	B 39 x A 22 x F 15 cm
Peso:	29 kg	20 kg	18 kg	16 kg
Ciclo de trabajo recomendado:	1 min. de trabajo x 10 min. de descanso. Máximo diario 3 h			
Precio de lista:				
Caja:	1	1	1	1

Troles de carga para vigas IPS e IPR, ajustables

- Acero de alta resistencia

Ancho de viga ajustable (A)

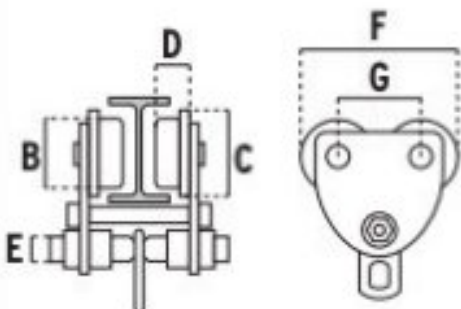
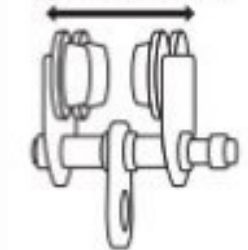

Exceden la norma ASME-HST-2-1999
Evaluados bajo la norma ASME-HST-2-1999



Oreja de acero para adaptar diferenciales y poleas



NUEVOS

Ruedas con sistema de rodajes que facilitan el desplazamiento



Código:	101078	101077	101076	101075
Clave:	TRO-3	TRO-2	TRO-1	TRO-1/2
Rango de apertura (A):	100 - 150 mm	100 - 150 mm	75 - 125 mm	75 - 125 mm
Peralte viga:	152	152	127	127
Diámetro interno rueda (B):	99 mm	75 mm	69 mm	52 mm
Rueda (C x D):	122 x 41 mm	102 x 40 mm	91 x 30 mm	72 x 26 mm
Diámetro de perno (E):	35 mm	30 mm	25 mm	20 mm
Ancho (F):	274 mm	225 mm	203 mm	161 mm
Distancia entre centros de ruedas (G):	152 mm	123 mm	112 mm	90 mm
Peso neto:	18 kg	11 kg	7 kg	4 kg
Precio de lista:				
Caja:	1	1	1	1

NOTA: Con el fin de que se pueda visualizar la familia completa en páginas enfrentadas, esta página no sigue un estricto orden alfabético.

Cargador automático de baterías 12 V, servicio pesado



NUEVO

- Microprocesador automático que detecta el estado de baterías
- Voltaje: 127 V c.a.
- Frecuencia: 60 Hz



200 A



Cargadores de baterías 12 V

- Cuerpo de lámina de acero
- Caimanes de latón y cuerpo de plástico
- Voltaje: 127 V c.a.
- Frecuencia: 60 Hz



200 A



140 A



Código:	19589	13029	13028
Clave:	CARBA-200X	CARBA-200	CARBA-140
Velocidad de carga continua:	40 A impulso 2 - 6 A mantenimiento / carga	35 A impulso 20 A carga 2 A mantenimiento	55 A impulso 20 A carga 2 A mantenimiento
Arranque intermitente:	200 A	200 A	55 A / 140 A
Para baterías (salida):	12 V c.c.	12 V c.c.	12 V c.c.
Ciclo de trabajo en arranque:	6 A intermitentes: 60 s máx. encendido / 120 s mín. apagado	200 A intermitentes: 5 s máx. encendido / 180 s mín. apagado	200 A intermitentes: 3 s máx. encendido / 240 s mín. apagado
Para:			
Precio de lista:			
Caja:	1	1	1

Cargador automático de baterías 6 y 12 V, servicio pesado



NUEVO

- Microprocesador automático que detecta el estado de baterías
- Voltaje: 127 V c.a.
- Frecuencia: 60 Hz



50 A



Cargador de baterías 12 V

- Voltaje: 127 V c.a.
- Frecuencia: 60 Hz



50 A



Mini cargador de baterías 6 y 12 V

NUEVO

- Voltaje: 127 V c.a.
- Frecuencia: 60 Hz



1 A



Código:	12889	13027	101610
Clave:	CARBA-50X	CARBA-50	CARBA-1
Velocidad de carga continua:	15 A carga rápida 6 A mantenimiento 2 A carga lenta	10 A carga rápida 2 A carga lenta	1 A carga lenta / mantenimiento
Arranque intermitente:	75 A	50 A	N/A
Para baterías (salida):	6 y 12 V c.c.	12 V c.c.	6 y 12 V c.c.
Ciclo de trabajo en arranque:	6 a 15 A intermitentes: 60 s encendido / 220 s mín. apagado	75 A intermitentes: 3 s encendido / 180 s mín. apagado	50 A intermitentes: 10 s máx. encendido / 180 s mín. apagado
Para:			
Precio de lista:			
Caja / Master:	1 / 4	1 / 4	2 / 6

Prensas hidráulicas tipo "H", con gato

- Para trabajos de doblado, enderezado y troquelado
- Válvula de presión para sobrecargas
- Plancha ajustable a diferentes alturas

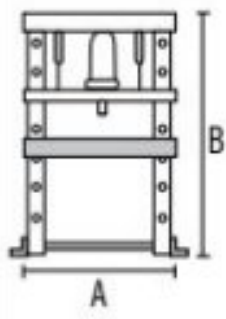

Se surten en cajas por separado



Código	13739	13738	13737
Clave:	PREH-30G	PREH-20G	PREH-12G
Capacidad:	30 t	20 t	12 t
Rango de trabajo:	0 - 65 cm	0 - 80 cm	0 - 62 cm
Mesa de altura ajustable:	32 - 104 cm	23 - 107 cm	21 - 84 cm
Medidas (A) x (B):	1.5 m x 0.7 m	1.5 m x 0.6 m	1.3 m x 0.5 m
Peso:	110 kg	83 kg	43 kg
Precio de lista:			
Caja:	1 (3 CAJAS)	1 (2 CAJAS)	1 (2 CAJAS)

Prensas hidráulicas tipo "H", con pistón

- Para trabajos de doblado, enderezado y troquelado
- Pistón fabricado en acero con retorno automático
- Plancha ajustable a diferentes alturas
- Manómetro integrado

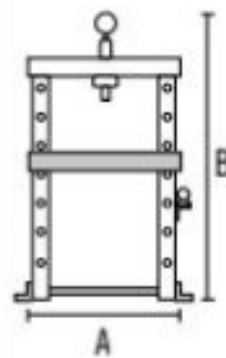

Se surten en 2 cajas por separado



Código	17685	17681
Clave:	PREH-20	PREH-12
Capacidad:	20 t	12 t
Rango de trabajo:	0 - 104 cm	0 - 86 cm
Mesa de altura ajustable:	9 - 104 cm	9 - 86 cm
Medidas (A) x (B):	1.8 m x 0.6 m	1.6 m x 0.6 m
Peso:	85 kg	68 kg
Precio de lista:		
Caja:	1	1

Camillas plásticas para taller

- Diseño ergonómico
- Asa para fácil manejo
- Polietileno de alta densidad
- Soporte para cabeza acolchado

NUEVOS

Ruedas de polipropileno que giran 360°, resistentes a la abrasión, agentes químicos y al choque



Charolas laterales para herramienta



CATA-40P



CATA-36P



Código:	100904	100903
Clave:	CATA-40P	CATA-36P
Capacidad:	150 kg	150 kg
Largo:	102 cm (40")	91 cm (36")
Ancho:	47 cm (19")	41 cm (16")
Precio de lista:		
Caja:	1	1

Todos nuestros productos cuentan con garantía / Las cantidades de empaques (cajas o atados) y master, pueden cambiar y serán ajustados en el sistema de captura de pedidos

Pluma hidráulica plegable, 2 toneladas

NUEVO



CÓDIGO	CLAVE	RANGO DE TRABAJO	PESO	PRECIO DE LISTA
12888	PHF-2	104-159 cm	84 kg	

INNER 1

Carro de servicio, 3 bandejas

Ruedas de poliuretano



CÓDIGO	CLAVE	PRECIO DE LISTA
11528	CARRO-3	

CAJA 1

Gabinets metálicos móviles

NUEVO

- Incluyen tapetes protectores
- Cerradura de seguridad
- Cajones con correderas de balines de suave operación



NUEVO



Código:	101733	12067	12066
Clave:	GAMO-5320	GAMO-6130	GAMO-4090
Componentes:	5 Cajones, una charola y un cajón superior	6 Cajones	3 Cajones y un compartimento
Capacidad de carga:	320 kg (705 lb)	130 kg (287 lb)	90 kg (198 lb)
Medidas L x A x F:	L 97 cm (38") x A 105 cm (41") x F 52 cm (20")	L 68 cm (27") x A 88 cm (34 1/2") x F 46 cm (18")	
Rodajas A x B:	A 122 x B 48 mm	A 125 x B 35 mm	
Precio de lista:			
Caja:	1	1	1

Porto powers hidráulicos



Código:	14961	14841	14963
Clave:	PORPO-20	PORPO-10	PORPO-4
Usos:	Para reparar carrocerías y alinear equipo pesado. Accesorios intercambiables para enderezar, separar, prensar, empujar y levantar	Para enderezar carrocerías y trabajo de hojalatería. Accesorios interconectables para empujar, separar, posicionar piezas y acelerar el trabajo de reparación de vehículos	
Precio de lista:			
Caja:	1	1	1

Embudo plástico 500 ml, cuello flexible

Ideal para aceites



CÓDIGO	CLAVE	CAPACIDAD	PRECIO DE LISTA
11207	EMB-50	500 ml	

INNER 6 / MASTER 60

HECHO EN MÉXICO

Embudo plástico 250 ml, cuello rígido

Para usos generales y gasolina



CÓDIGO	CLAVE	CAPACIDAD	PRECIO DE LISTA
11205	EMB-25	250 ml	

INNER 6 / MASTER 120

HECHO EN MÉXICO



Cinta 100% poliéster,
no se deforma



Resistentes
al agua



Mecanismos de
rápida liberación



Gancho plano



Gancho tipo S



Gancho doble tipo J

Eslingas con ratchet

E

Eslingas con ratchet, carga pesada

- Ideales para trailers y camiones

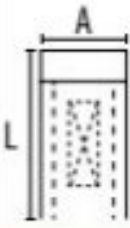

NUEVOS

Código:	10314	10313	19287
Clave:	SU-7500	SU-6000	SU-5000C
Carga máxima:	7,500 kg	6,000 kg	5,000 kg
Carga de trabajo:	2,500 kg	2,000 kg	1,666 kg
Cinta:	L 9 m x A 4" (102 mm)	L 9 m x 3" (76 mm)	L 9 m x 2" (50 mm)
Contenido:	1 Pieza	1 Pieza	1 Pieza
Precio de lista:			
Caja / Master:	1 / 2	1 / 2	2 / 4

Eslingas con ratchet, carga media

- Ideales para autos
y motos



NUEVO

19286
19283



Código:	19286	19283	101831
Clave:	SU-3000C	SU-2250C	SU-1500C
Carga máxima:	3,000 kg	2,250 kg	1,500 kg
Carga de trabajo:	1,000 kg	750 kg	500 kg
Cinta:	L 9 m x 2" (50 mm)	L 5 m x A 1 1/2" (38 mm)	L 5 m x A 1 1/2" (38 mm)
Contenido:	1 Pieza	1 Pieza	2 Piezas
Precio de lista:			
Caja / Master:	2 / 4	2 / 8	3 / 6

Juego de 2 eslingas con ratchet, maneral metálico, carga ligera

NUEVO

- Ideal para autos
y motos

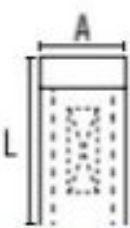

Juego de 2 eslingas con ratchet, maneral con cubierta plástica, carga ligera



- Ideal para autos
y motos



Juegos de eslingas con ratchet, maneral metálico, carga ligera

NUEVO

- Ideales para autos y motos



19281



Código:	19282	19285	19281	101739
Clave:	SU-1125R	SU-1000C	SU-675R	SU-400R
Carga máxima:	1,125 kg	1,000 kg	675 kg	408 kg
Carga de trabajo:	375 kg	333 kg	225 kg	136 kg
Cinta:	L 4 m x A 1" (25 mm)	L 5 m x A 1 1/4" (32 mm)	L 3 m x A 1" (25 mm)	L 3 m x A 1" (25 mm)
Contenido:	2 Piezas	2 Piezas	2 Piezas	2 Piezas
Precio de lista:				
Caja / Master:	3 / 6	2 / 6	3 / 12	3 / 12

NOTA: Con el fin de que se pueda visualizar la familia completa en páginas enfrentadas, esta página no sigue un estricto orden alfabético.

101

Escaleras tipo tijera TIPO II

CAPACIDAD DE CARGA
175 kg

HECHO EN MÉXICO



Escaleras tipo tijera TIPO III

CAPACIDAD DE CARGA
150 kg

HECHO EN MÉXICO



Código:	10436	10338	10337	16744	10335	10264	10435	10437	16743	16742	16741	16740
Clave:	EST-29	EST-28	EST-27	EST-26	EST-25	EST-24	EST-23	EST-36	EST-35	EST-34	EST-33	EST-32
Con bandeja*:	Sí	Sí	Sí	Sí	Sí	Sí	No	Sí	Sí	Sí	No	No
Peldaños:	9	8	7	6	5	4	3	6	5	4	3	2
Altura:	3 m (10')	2.7 m (9')	2.4 m (8')	2.1 m (7')	1.8 m (6')	1.5 m (5')	1.2 m (4')	2.1 m (7')	1.8 m (6')	1.5 m (5')	1.2 m (4')	0.9 m (3')
Alcance máx.**:	4.2 m (14')	4 m (13')	3.7 m (12')	3.4 m (11')	3 m (10')	2.7 m (9')	2.4 m (8')	3.4 m (11')	3 m (10')	2.7 m (9')	2.4 m (8')	2.1 m (7')
Apertura lateral:	1.72 m	1.54 m	1.38 m	1.22 m	1.06 m	0.90 m	0.75 m	1.22 m	1.06 m	0.90 m	0.75 m	0.59 m
Volumen:	0.22 m ³	0.19 m ³	0.16 m ³	0.14 m ³	0.11 m ³	0.09 m ³	0.07 m ³	0.14 m ³	0.11 m ³	0.09 m ³	0.07 m ³	0.05 m ³
Peso:	10.7 kg	9.5 kg	8.3 kg	7.4 kg	5.7 kg	5.1 kg	4 kg	6.4 kg	5.4 kg	4.8 kg	3.7 kg	3 kg
Precio de lista:												
Inner:	1	1	1	1	1	1	1	1	1	1	1	1

Escaleras tipo tijera, 100% aluminio TIPO III

CAPACIDAD DE CARGA
150 kg

NUEVOS

HECHO EN MÉXICO



Escaleras tipo tijera, fibra de vidrio TIPO II

CAPACIDAD DE CARGA
175 kg

NUEVOS



Código:	10442	10439	10438	100227	100226	100225	100224
Clave:	ESTA-36	ESTA-35	ESTA-34	EST-27FV	EST-26FV	EST-25FV	EST-24FV
Peldaños:	6	5	4	7	6	5	4
Altura:	2.1 m (7')	1.8 m (6')	1.5 m (5')	2.4 m (8')	2.1 m (7')	1.8 m (6')	1.5 m (5')
Alcance máx.**:	3.4 m (11')	3 m (10')	2.7 m (9')	3.7 m (12')	3.4 m (11')	3 m (10')	2.9 m (9.5')
Apertura lateral:	1.22 m	1.06 m	0.9 m	1.4 m (4.5')	1.2 m (4')	1 m (3.5')	0.9 m (3')
Volumen:	0.14 m ³	0.11 m ³	0.09 m ³	0.19 m ³	0.16 m ³	0.13 m ³	0.10 m ³
Peso:	6.2 kg	5.5 kg	4.9 kg	10.5 kg	9 kg	7.5 kg	6.5 kg
Precio de lista:							
Inner:	1	1	1	1	1	1	1

Escaleras multiposición TIPO I

CAPACIDAD DE CARGA 200 kg

NUEVOS

ESPECIFICACIONES

Clave: ESMU-116 ESMU-112 ESMU-108

Alcance máx. (andamio)**: 1.2 m (4') 2.5 m (8.2') 0.7 m (2.2')

Alcance máx. (tijera)**: 2.3 m (7.4') 3 m (9.8') 1.2 m (3.9')



Escaleras de extensión TIPO III

CAPACIDAD DE CARGA 150 kg

TIPO III

NUEVOS

HECHO EN MÉXICO



Escaleras de extensión, fibra de vidrio TIPO II

CAPACIDAD DE CARGA 175 kg

TIPO II

NUEVOS

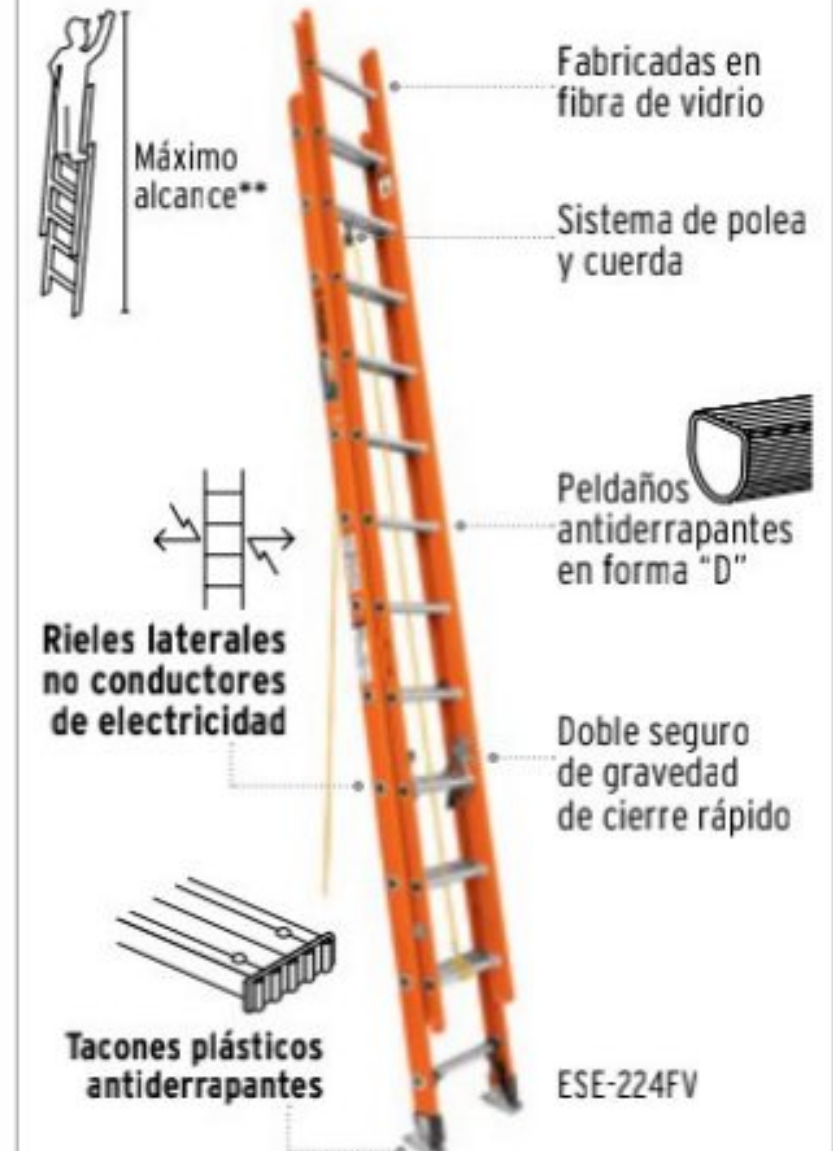

Código:	101906	100495	101905	16748	16028	16027	16026	100229	16757	100228
Clave:	ESMU-116	ESMU-112	ESMU-108	ESE-28	ESE-24	ESE-20	ESE-16	ESE-228FV	ESE-224FV	ESE-220FV
Peldaños:	16	12	8	28	24	20	16	28	24	20
Altura sin extender:	4.7 m (15.4')	3.5 m (11.5')	2.6 m (8.5')	4.3 m (14')	3.6 m (12')	3 m (10')	2.4 m (8')	4.3 m (14')	3.7 m (12')	3 m (10')
Alcance máx.**:	5.4 m (17.7')	4 m (13.1')	3.2 m (10.5')	8.2 m (27')	7 m (23')	5.8 m (19')	4.6 m (15')	8.2 m (27')	7 m (23')	5.8 m (19')
Máx. longitud de trabajo:	-	-	-	7.6 m (25')	6.4 m (21')	5.2 m (17')	4 m (13')	7.6 m (25')	6.4 m (21')	5.2 m (17')
Volumen:	0.111 m ³	0.085 m ³	0.062 m ³	0.26 m ³	0.22 m ³	0.19 m ³	0.13 m ³	0.34 m ³	0.25 m ³	0.21 m ³
Peso:	13.8 kg	12.2 kg	10.4 kg	18 kg	14 kg	11 kg	9 kg	24 kg	21 kg	18 kg
Precio de lista:										
Inner:	1	1	1	1	1	1	1	1	1	1

Escaleras plegables de acero, Pretul TIPO III

- Con bloqueo de seguridad
- Fabricadas en tubo de acero

CAPACIDAD DE CARGA 150 kg



Código:	24122	24120	24118	24117
Clave:	ESTU-4P	ESTU-3P	ESTU-2P	ESTU-1P
Peldaños:	4	3	2	1
Altura:	1.4 m (4.5')	1.2 m (3.9')	0.9 m (2.9')	0.6 m (1.9')
Alcance máximo**:	2.4 m (7.9')	2.2 m (7.2')	2 m (6.6')	1.9 m (6.2')
Apertura lateral:	83 cm	66 cm	48 cm	39 cm
Volumen:	0.054 m ³	0.034 m ³	0.027 m ³	0.017 m ³
Peso:	7.9 kg	6.2 kg	4.5 kg	2.6 kg
Precio de lista:				
Inner / Master:	1 / 4	1 / 4	1 / 4	1 / 4

Butaco de 2 peldaños

CAPACIDAD DE CARGA 136 kg

ESPECIFICACIONES

Base: 48 cm

Altura: 44 cm

Fondo: 46 cm

Peso: 2 kg



HECHO EN MÉXICO

CÓDIGO	CLAVE	PRECIO DE LISTA
10499	TABU-2	
CAJA 1		

Escaleras y escalerillas cumplen la norma ANSI-ASC A14.2 (Certificado no disponible). **Alcance máximo para una persona de 1.68 m de estatura

Escuadras para cantero

- Cantos rectificadas que permiten tener una desviación máxima de 0.18 mm
- Graduación en sistema métrico y pulgadas
- Útiles en la comprobación de ángulos rectos

Graduación vertical al reverso para fácil lectura



Exceden la norma Especif. Federal: GGG-S-656c

Código:	14386	14384	101386
Clave:	E-8X12	E-16X24	E-16X24N
Material:	Acero	Acero	Aluminio naranja
Medidas:	8" x 12" (20 x 30 cm)	16" x 24" (41 x 61 cm)	16" x 24" (41 x 61 cm)
Precio de lista:			
Caja / Master:	5 / 30	6 / 36	6 / 36

Escuadras para carpintero

- Medidas en sistema métrico y pulgadas
- Espesor regla: 1.2 mm

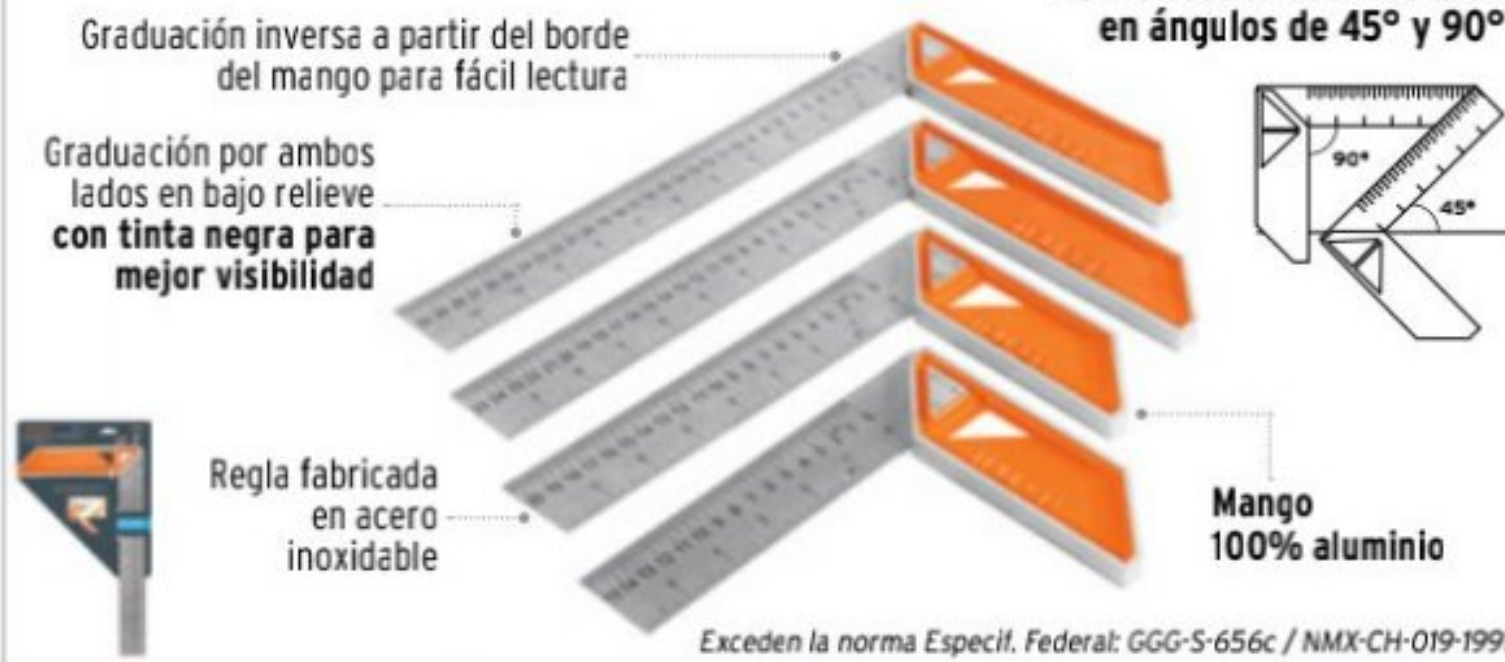

Escuadras de combinación

- PRODUCTO MEJORADO
- Cabezal más robusto, marcado en tinta negra para mayor visibilidad y fácil lectura y punzón para marcar la superficie

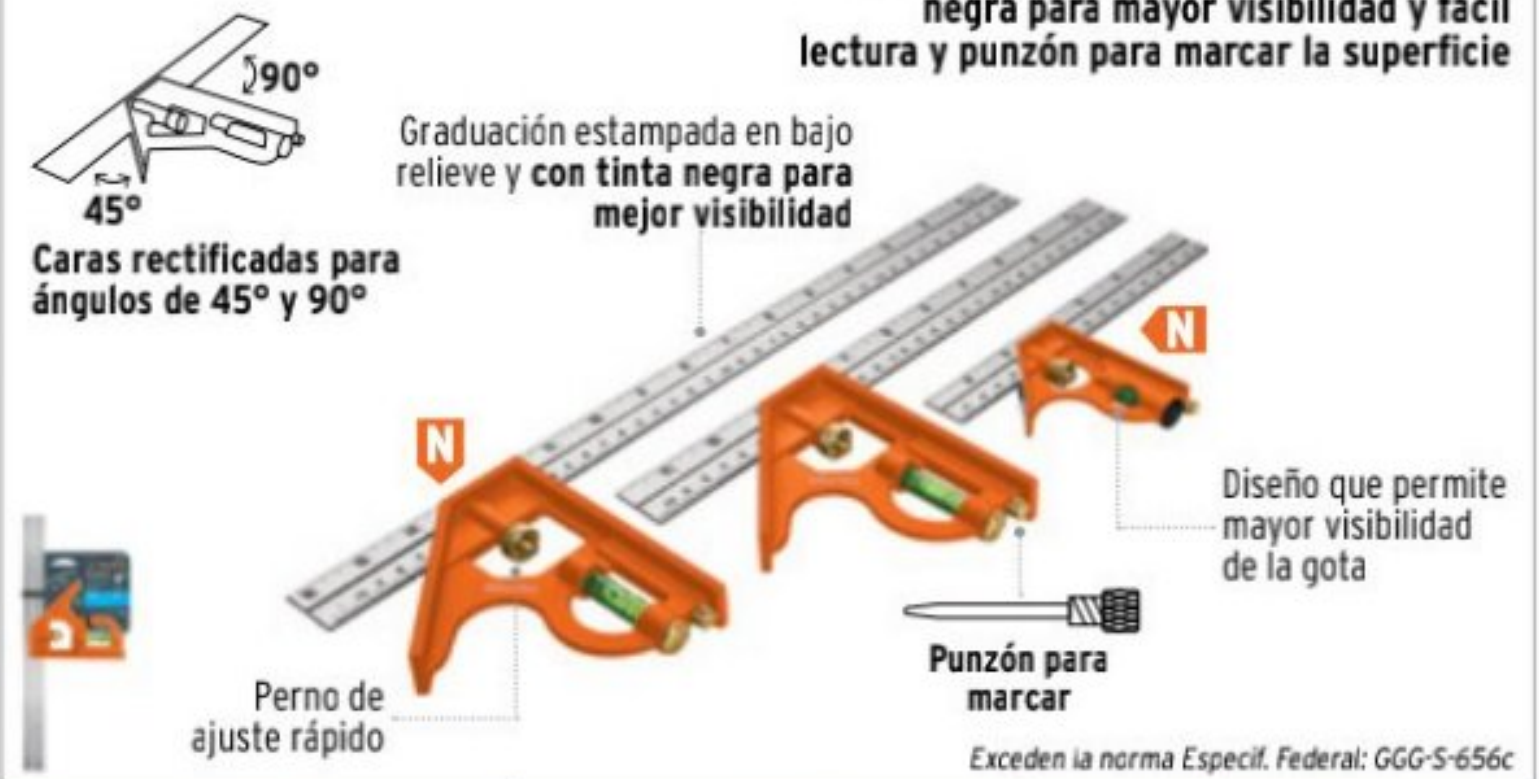

Código:	14376	14374	14372	14370	14381	14380	14369
Clave:	EC-12	EC-10	EC-8	EC-6	ECT-16	ECT-12	ECT-6
Largo:	12" (30 cm)	10" (25 cm)	8" (20 cm)	6" (15 cm)	16" (41 cm)	12" (30 cm)	7" (18 cm)
Precio de lista:							
Caja / Master:	6 / 36	6 / 36	6 / 36	6 / 36	6 / 36	6 / 36	6 / 36

Escuadras para muros de yeso

- Espesor: 5 mm
- Cuerpo ligero de aluminio
- Esquinas redondeadas para mayor seguridad

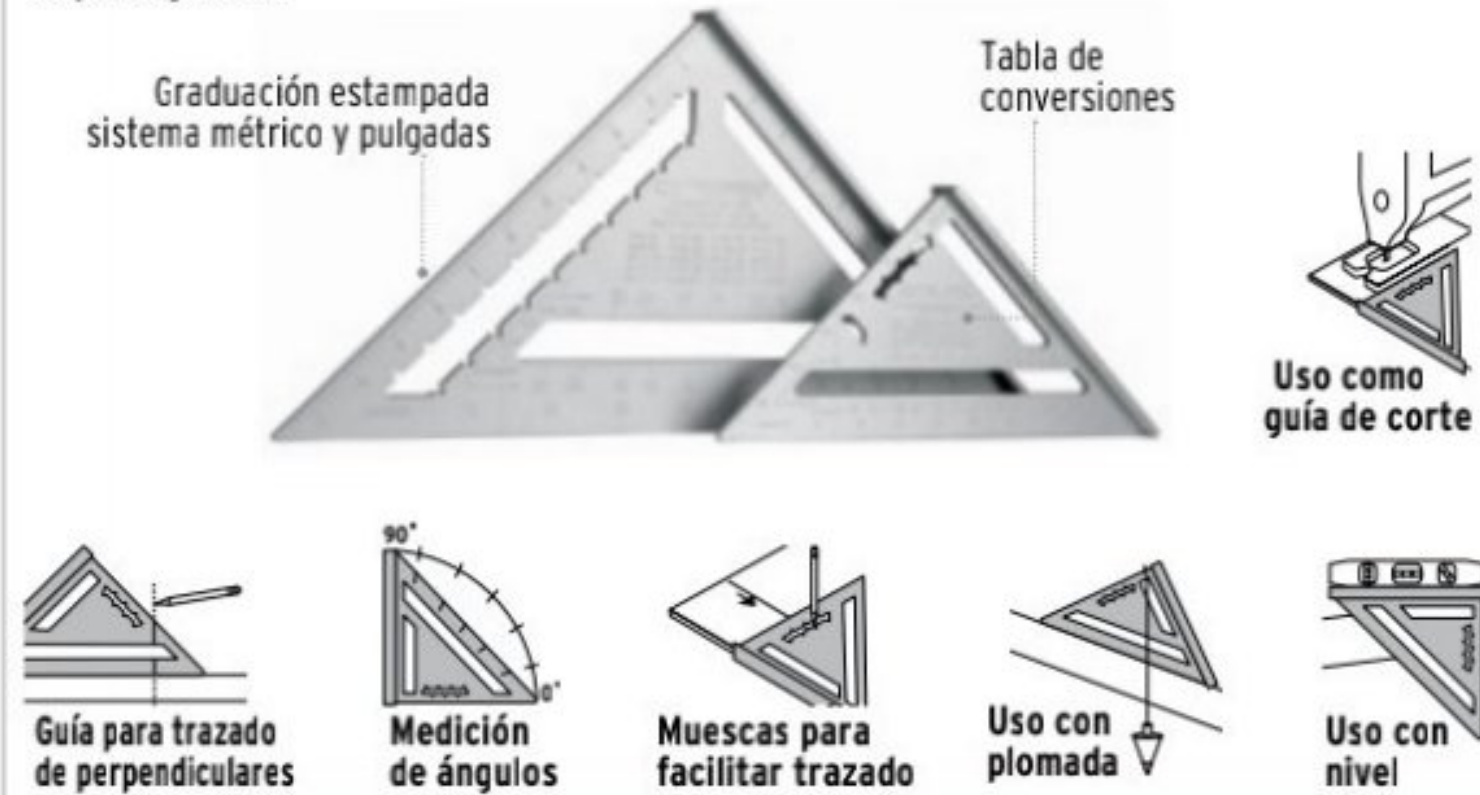

Código:	15132	15131
Clave:	ET-12A	ET-7A
Largo:	12" (30 cm)	7" (18 cm)
Precio de lista:		
Caja / Master:	2 / 12	3 / 12

Escuadras magnéticas

- Ideales para sostener objetos en su lugar para soldar, alinear, marcar, ensamblar, medir, montar e instalar



Código:	15408	15407	12119
Clave:	ESM-5	ESM-4	ESM-3
Capacidad:	34 kg (75 lb)	22 kg (49 lb)	11 kg (25 lb)
Medida:	5" (127 mm)	4" (102 mm)	3" (76 mm)
Peso:	1,060 g	590 g	305 g
Medidas (mm):	A 122 x L 189 x F 26	A 103 x L 154 x F 17	A 83 x L 120 x F 15
Precio de lista:			
Caja / Master:	4 / 16	4 / 32	6 / 36

Falsa escuadra 10", mango plástico

Largo: 10" (25 cm)

PRODUCTO MEJORADO
-Regla más larga
-Graduación en sistema métrico y pulgadas

Regla de acero inoxidable graduada por ambos lados en sistema métrico y pulgadas

Mariposa para ajuste de ángulos

Marcado en bajo relieve con tinta negra para mejor visibilidad

Ideal para ajustar y trasladar ángulos

Mango de ABS



CÓDIGO	CLAVE	PRECIO DE LISTA
14382	EFT-8	

CAJA 5 / MASTER 30

Regla de acero inoxidable, 12"

NUEVO

ESPECIFICACIONES
Largo: 13" (35 cm)
Ancho: 1 1/4" (33 mm)
Graduación: 12" (30 cm)
Espesor: 2 mm

Graduación grabada en bajo relieve en sistema métrico y pulgadas

Tabla de conversiones en el reverso

CONVERSION TABLE	
in	mm
1	25.400
2	50.800
3	76.200
4	101.600
6	152.400

CÓDIGO	CLAVE	PRECIO DE LISTA
14387	RGL-30	

CAJA 12 / MASTER 72

Regla de bolsillo de acero inoxidable, 6"

NUEVO

ESPECIFICACIONES
Largo: 6" (16 cm)
Ancho: 1/2" (12 mm)
Espesor: 0.5 mm

Clip ajustable para medir profundidad

Graduación grabada en bajo relieve en sistema métrico y pulgadas

Tabla de conversiones en el reverso

Clip para bolsillo

CÓDIGO	CLAVE	PRECIO DE LISTA
101810	RGL-15B	

CAJA 12 / MASTER 72

Escuadras esquineras y ángulos planos

Escuadras esquineras de refuerzo

FIERO

- Ideales para sostener objetos o reforzar esquineros
- Espesor: 1.8 mm

Precio por bolsa con 24 piezas



4 Barrenos para fijación

NUEVOS



Ancho
Largo

CÓDIGO	CLAVE	LARGO	ANCHO	MASTER	PRECIO DE LISTA
41030	EESQ-1	1" (25 mm)	5/8" (15 mm)	72	
41031	EESQ-1 1/2	1 1/2" (38 mm)	5/8" (15 mm)	72	
41032	EESQ-2	2" (51 mm)	5/8" (15 mm)	36	
41033	EESQ-2-1/2	2 3/8" (60 mm)	5/8" (15 mm)	36	
41034	EESQ-3	3 1/8" (80 mm)	5/8" (15 mm)	36	
41035	EESQ-3-1/2	3 1/2" (89 mm)	3/4" (18 mm)	24	
41036	EESQ-4	4" (102 mm)	3/4" (18 mm)	24	

CAJA 6 / MASTER CONSULTE TABLA

Ángulos planos de refuerzo

FIERO

- Ideales para la unión de cajones, ventanas, puertas, muebles, etc.
- Espesor: 1.4 mm

Precio por bolsa con 24 piezas

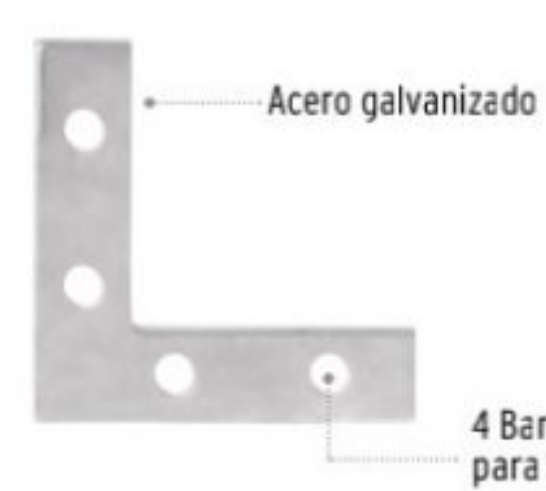

4 Barrenos para fijación

NUEVOS



Ancho
Largo

CÓDIGO	CLAVE	LARGO	ANCHO	MASTER	PRECIO DE LISTA
41037	ECAN-1	1" (25 mm)	3/8" (10 mm)	72	
41038	ECAN-1 1/2	1 1/2" (38 mm)	7/16" (11 mm)	72	
41039	ECAN-2	2" (51 mm)	1/2" (13 mm)	72	
41040	ECAN-2-1/2	2 1/2" (64 mm)	5/8" (15 mm)	36	
41041	ECAN-3	3" (76 mm)	5/8" (15 mm)	36	
41042	ECAN-3-1/2	3 1/2" (89 mm)	5/8" (15 mm)	36	
41043	ECAN-4	4" (102 mm)	5/8" (15 mm)	24	

CAJA 6 / MASTER CONSULTE TABLA

Espumas expansivas

Espumas expansivas multiusos

- Espumas de poliuretano
- Aíslan y sellan contra humedad, frío, ruido, roedores e insectos
- Para rellenar juntas en marcos, ventanas y puertas

Máxima expansión

TIEMPO DE ESPERA:
Secado al tacto: 10 min
Cortar, fijar y pintar: 30 min
Curado total: 24 h

Aplicar el producto con la lata invertida

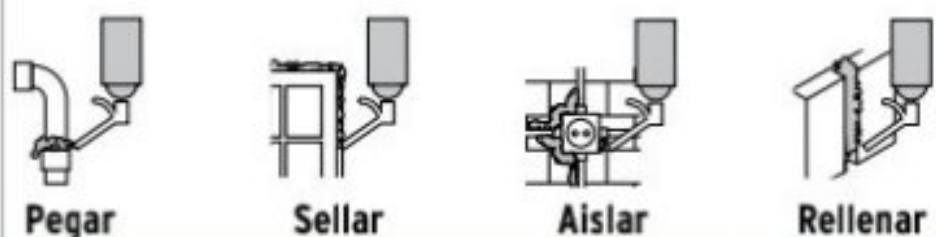

Incluyen aplicador de plástico para mayor precisión



NUEVOS

No dañan la capa de ozono

Resistentes a la humedad y formación de hongos

Código:	15305	10920	10919
Clave:	ESEX-750	ESEX-500	ESEX-300
Contenido:	750 ml	500 ml	300 ml
Expansión máxima:	34-36 L	20-25 L	13-16 L
Precio de lista:			
Caja / Master:	6 / 12	6 / 24	6 / 24

Todos nuestros productos cuentan con garantía / Las cantidades de empaques (cajas o atados) y master, pueden cambiar y serán ajustados en el sistema de captura de pedidos

Espátulas de
acero inoxidableTRUPER
Expert

- Máxima resistencia a la corrosión

Pulido espejo
para fácil
limpiezaEspátulas flexibles, acero inoxidable,
mango Comfort Grip

15854

CÓDIGO	CLAVE	LARGO	PRECIO DE LISTA
15850	ET-2FX	2" (5 cm)	
15851	ET-3FX	3" (8 cm)	
15852	ET-4FX	4" (10 cm)	
15853	ET-5FX	5" (13 cm)	
15854	ET-6FX	6" (15 cm)	

CAJA 6 / MASTER 60

Hoja desvanecida
hacia el centro
que proporciona
mayor flexibilidad

Emplastado

Mango Comfort Grip
de doble inyecciónCasquillo metálico
para golpear clavos

Espátulas TRUPER

Espátulas flexibles

EXCEPTO
14451

CÓDIGO	CLAVE	ANCHO	PRECIO DE LISTA
14447	ET-1F	1" (2.5 cm)	
14448	ET-2F	2" (5 cm)	
14449	ET-3F	3" (8 cm)	
14450	ET-4F	4" (10 cm)	
14451	ET-5F	5" (13 cm)	
14452	ET-6F	6" (15 cm)	

CAJA 6 / MASTER 96

- Hoja de acero al alto
carbono, templada para
máxima flexibilidad sin
deformarseHoja a todo lo largo
del mango para
máxima resistenciaPRODUCTO
MEJORADO
Mango ergonómicoPulido espejo
para fácil
limpiezaHECHO
EN
MÉXICOHoja desvanecida
hacia el centro
que proporciona
mayor flexibilidad

Emplastado



Espátulas PRETUL

- Hoja de acero
al alto carbonoHoja a todo lo largo
del mango para
máxima resistenciaHECHO
EN
MÉXICO

Espátulas flexibles, mango de plástico, Pretul

CÓDIGO	CLAVE	ANCHO	PRECIO DE LISTA
20322	E-1F	1" (2.5 cm)	
21515	E-2F	2" (5 cm)	
21516	E-3F	3" (8 cm)	
21517	E-4F	4" (10 cm)	
20323	E-5F	5" (13 cm)	

CAJA 6 / MASTER 96

- Espesor: 0.45 mm (calibre 26)
- E-3F: hoja con corte diagonal

Emplastado



Espátulas plásticas

CÓDIGO	CLAVE	ANCHO	PRECIO DE LISTA
14443	ET-2P	2" (5 cm)	
14444	ET-3P	3" (8 cm)	
14445	ET-4P	4" (10 cm)	

CAJA 6 / MASTER 180

- Resistentes a solventes
- Ligeras y flexibles
- Fabricadas en polipropilenoHECHO
EN
MÉXICO

Espátulas para drywall

- Fabricadas en acero al medio carbono

Acabados
de paredCubrir tornillos
y huecosAlisado de
papel tapiz

Mango plástico

CÓDIGO	CLAVE	ANCHO	PRECIO DE LISTA
14459	ETA-8	8" (20 cm)	
14460	ETA-10	10" (25 cm)	
14461	ETA-12	12" (30 cm)	

CAJA 3 / MASTER 18

Juego de 4 raspadores,
mango plástico, Pretul

NUEVO

- Espesor: 0.26 mm
- Ideal para raspar, resanar
y limpiar muros

MEDIDAS

2" x 3 1/2" (5 x 9 cm)
3" x 3 1/2" (8 x 9 cm)
4" x 3 1/2" (10 x 9 cm)
5" x 3 1/2" (13 x 9 cm)Hojas de acero
de alta flexibilidad

CÓDIGO	CLAVE	PRECIO DE LISTA
24200	CUÑ-4P	

CAJA 6 / MASTER 36

Los productos ilustrados pueden sufrir cambios sin previo aviso como resultado de nuestros procesos de mejora continua.

Estibadoras manuales

- Elevación máxima (A)
- Ancho total (E)



Ruedas y rodillos con construcción ultra reforzada

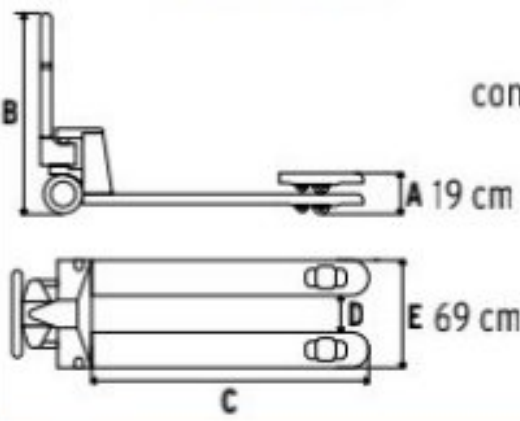

Código:	15083	15081
Clave:	PAT-3NY	PAT-2HU
Altura mínima de uñas:	74 mm	70 mm
Dimensiones BxCxD:	124 x 122 x 37 cm	118 x 122 x 39 cm
Material ruedas / rodillos:	Nylon (duras)	Hule / Poliuretano
Superficies para las que se recomienda:	Irregulares y con mayor grado de dificultad	Lisas
Precio de lista:		
Caja:	1	1

Refacciones para estibadoras manuales

Refacciones para PAT-3NY

NUEVOS

IMAGEN	CÓDIGO	CLAVE	DESCRIPCIÓN	PRECIO DE LISTA
	100256	RO-PAT-NY	2 Rodillos	
	100257	RU-PAT-NY	2 Ruedas	
	100258	BA-PAT	Balinera	

CAJA 1 / MASTER 8

Refacciones para PAT-2HU

NUEVOS

IMAGEN	CÓDIGO	CLAVE	DESCRIPCIÓN	PRECIO DE LISTA
	100252	RO-PAT-PU	2 Rodillos	
	100253	RU-PAT-HU	2 Ruedas	
	100258	BA-PAT	Balinera	

CAJA 1 / MASTER 8

Estufilla portátil con encendido electrónico, para lata 1/4 de vuelta

NUEVO

- Funciona con lata de gas butano / propano de 1/4 de vuelta, no incluida
- Sistema de apagado automático en caso de alta presión de gas
- Medidas: B34 x A11 x F28 cm



CÓDIGO	CLAVE	PESO	PRECIO DE LISTA
15005	ESPO-1	1,400 g	

CAJA 1 / MASTER 6

Extractores de tornillos, juego de 5 piezas

NUEVO

CONTENIDO

- No. 1 1/8" - 1/4"
- No. 2 1/4" - 5/16"
- No. 3 5/16" - 7/16"
- No. 4 7/16" - 9/16"
- No. 5 9/16" - 3/4"



CÓDIGO	CLAVE	PRECIO DE LISTA
14512	EXT-5	

CAJA 6 / MASTER 60

Extractor de volantes, 11 piezas

NUEVO

CONTENIDO

- 1 Extractor
- 1 Tornillo forzador
- 6 Tornillos extractores
- 1 Punta giratoria recta
- 2 Rondanas planas



CÓDIGO	CLAVE	APERTURA MÁXIMA	ALCANCE MÁXIMO	PRECIO DE LISTA
14508	EXT-10	76 mm	32 mm	

CAJA 3 / MASTER 24

Extractores de rodamientos tipo guillotina

NUEVO



CÓDIGO	CLAVE	APERTURA MÁXIMA	ALCANCE MÁXIMO	MASTER	PRECIO DE LISTA
14516	EX-B2	25 mm	62 mm	16	
14517	EX-B4	57 mm	108 mm	8	

CAJA 4 / MASTER CONSULTE TABLA

Extractor de poleas

NUEVO

• Ideal para espacios estrechos

- ESPECIFICACIONES**
 Apertura máxima: 45 mm
 Apertura mínima: 32 mm
 Alcance máximo: 70 mm



CÓDIGO	CLAVE	PRECIO DE LISTA
14501	EX-PACA	

CAJA 3 / MASTER 24

Extractor pata de gallo, 15 piezas

NUEVO

CONTENIDO

- 1 Extractor
- 1 Tornillo forzador
- 11 Tornillos extractores
- 1 Punta giratoria cónica
- 1 Punta giratoria plana



CÓDIGO	CLAVE	APERTURA MÁXIMA	ALCANCE MÁXIMO	PRECIO DE LISTA
14511	EXT-15	95 mm	45 mm	

CAJA 5 / MASTER 10

Extractores reversibles

- Fabricados en acero al cromo vanadio
- 2x más resistentes al desgaste
- Brazos ajustables y reversibles para extracciones interiores y exteriores

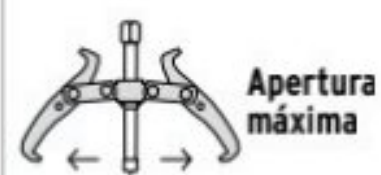

Código:	14509	14506	14503	14500
Clave:	EX-P8	EX-P6	EX-P4	EX-P3
Capacidad:	1 t	1 t	0.5 t	0.5 t
Apertura / Alcance máx.:	266 / 260 mm	152 / 160 mm	127 / 100 mm	83 / 60 mm
Posiciones:	2	2	2	1
Cabeza de tornillo:	7/8"	3/4"	11/16"	9/16"
Precio de lista:				
Caja / Master:	2 / 4	2 / 4	4 / 16	4 / 16

Exceden la norma: Especific. Federal: GGG-P-781d



Código:	14499	14498
Clave:	EX-P2-10	EX-P2-6
Capacidad:	6.5 t	3 t
Apertura / Alcance máx.:	279 / 280 mm	165 / 160 mm
Posiciones:	2	2
Cabeza de tornillo:	7/8"	3/4"
Precio de lista:		
Caja / Master:	2 / 4	2 / 8

Flexómetros Auto Lock, resistentes a impactos

- Mecanismo de bloqueo para un mayor control y mayor duración de la cinta
- Espesor: 0.12 mm

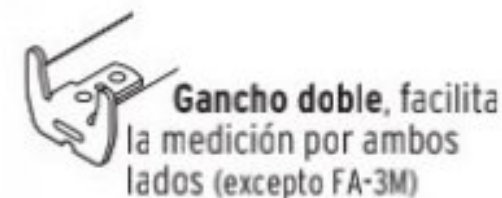
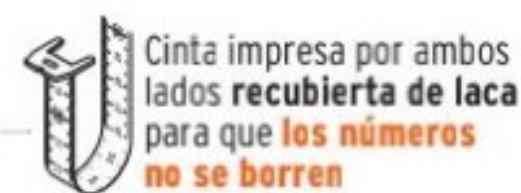

NUEVOS



CÓDIGO	CLAVE	← L →	→ A ←	EXTENSIÓN MÁXIMA	MASTER	PRECIO DE LISTA
10746	FA-3M	3 m (10 ft)	16 mm (5/8")	1.3 m	144	
10747	FA-5M	5 m (16 ft)	19 mm (3/4")	1.9 m	72	
10749	FA-8M	8 m (26 ft)	25 mm (1")	2.3 m	48	
CINTA ANCHA						
10748	FA-55M	5.5 m (18 ft)	25 mm (1")	2.3 m	72	

CAJA 6 / MASTER CONSULTE TABLA

Flexómetros Gripper, resistentes a impactos

- Espesor: 0.12 mm



CÓDIGO	CLAVE	← L →	→ A ←	EXTENSIÓN MÁXIMA	MASTER	PRECIO DE LISTA
14577	FH-3M	3 m (10 ft)	13 mm (1/2")	1 m	144	
14578	FH-5M	5 m (16 ft)	19 mm (3/4")	1.9 m	72	
14579	FH-8M	8 m (26 ft)	25 mm (1")	2.3 m	48	

CAJA 6 / MASTER CONSULTE TABLA

Flexómetros Gripper, resistentes a impactos, graduación métrica

- Espesor: 0.12 mm



CÓDIGO	CLAVE	← L →	→ A ←	EXTENSIÓN MÁXIMA	MASTER	PRECIO DE LISTA
15387	FH-3ME	3 m	13 mm	1 m	144	
15388	FH-5ME	5 m	19 mm	1.9 m	72	
15389	FH-8ME	8 m	25 mm	2.3 m	48	

CAJA 6 / MASTER CONSULTE TABLA

Flexómetro Gripper 2 m, tipo llavero

- Espesor: 0.10 mm



Este producto se encuentra también en pág. 161

CÓDIGO	CLAVE	← L →	→ A ←	PRECIO DE LISTA
14602	FH-2	2 m (7 ft)	13 mm (1/2")	

CAJA 6 / MASTER 36

Los productos ilustrados pueden sufrir cambios sin previo aviso como resultado de nuestros procesos de mejora continua.

Flexómetros, en tarjeta plástica, Pretul

· Espesor: 0.10 mm
· Fabricados en ABS
Cinta blanca cubierta de laca que evita rayaduras y desgaste



Flexómetros, en display box, Pretul

Precio por pieza | 3 Colores surtidos



Código	21603	21606	21605	21625	21608	21607
Clave:	PRO-8ME	PRO-5MEB	PRO-3MEB	PRO-8MEC	PRO-5MEC	PRO-3MEC
Largo:	8 m (26 ft)	5 m (16 ft)	3 m (10 ft)	8 m (26 ft)	5 m (16 ft)	3 m (10 ft)
Ancho:	25 mm (1")	19 mm (3/4")	13 mm (1/2")	25 mm (1")	19 mm (3/4")	13 mm (1/2")
Extensión máxima:	2.1 m	1.7 m	1 m	2.1 m	1.7 m	1 m
Precio de lista:						
Caja / Master:	6 / 48	6 / 72	6 / 144	6 / 48	12 / 72	24 / 144

Cintas métricas metálicas, tipo cruceta

NUEVOS

Mango ergonómico, con cubierta de TPR anti-impacto

ESPECIFICACIONES
Espesor: 0.17 mm
Ancho: 12.7 mm



Gancho plegable que permite la medición por un solo usuario

Cumplen la norma NOM-046-SCFI

CÓDIGO	CLAVE	LONGITUD	PRECIO DE LISTA
12649	CRUCE-50	50 m	
12648	CRUCE-30	30 m	

CAJA 2 / MASTER 20

Cintas métricas fibra de vidrio, tipo cruceta

ESPECIFICACIONES
Espesor: 0.40 mm
Ancho: 12.5 mm



Cinta impresa por ambos lados

CÓDIGO	CLAVE	LONGITUD	PRECIO DE LISTA
12645	TFC-100ME	100 m	
12647	TFC-50ME	50 m	
12646	TFC-30ME	30 m	

CAJA 2 / MASTER 10

Cintas métricas fibra de vidrio, carcasa plástica

PRODUCTO MEJORADO
3x mayor velocidad de rebobinado
Disponible a partir del 1er trimestre de 2022

ESPECIFICACIONES
Espesor: 0.49 mm
Ancho: 14 mm



Cinta impresa por ambos lados

CÓDIGO	CLAVE	LONGITUD	PRECIO DE LISTA
12640	TP50ME	50 m	
12639	TP30ME	30 m	
12638	TP20ME	20 m	

CAJA 3 / MASTER 24

Medidor láser de distancia, 100 m

· Unidad mínima de medición: 1 mm
· Apagado automático: 5 min
· Rosca de 1/4" para trípode
· Rango: 0 a 100 m
· Nivel digital
· Incluye 2 pilas AAA alcalinas

ESPECIFICACIONES
Rango de distancia: 0.05 m - 100 m
Precisión: ± 2 mm

Pantalla a color de 46 mm
Cuerpo de gran resistencia al impacto



- Suma / resta
- Memoria 30 series
- Volumen 8 m³
- Medición indirecta
- Distancia
- Área 4 m²
- 2 Puntos
- 3 Puntos
- UNIDADES mm in ft
- Punto de Referencia



Incluye funda, correa y desarmador

10757
LEN-NL se encuentra también en pág. 187

Cumple la norma: NOM-001-SCFI

CÓDIGO	CLAVE	SUSTITUYE A	DESCRIPCIÓN	PRECIO DE LISTA
100374	MELA-100	MELA-40 y MELA-70	Medidor láser	
10757	LEN-NL		Gafas	

CAJA 2 / MASTER 36

NUEVO

Odómetro con freno, rueda de 12"

· Ideal para terrenos de superficie irregular como campos, cultivos, bosques, etc.

ESPECIFICACIONES
Capacidad máx. medición: 9,999.9 m
Altura total: 1 m
Peso: 1.8 kg



Mango plegable y asa para su fácil almacenamiento y transporte



CÓDIGO	CLAVE	PRECIO DE LISTA
15831	ODM-12	

CAJA 1 / MASTER 4

NUEVO

Odómetro con rueda doble de 4"

· Recomendado para interiores

ESPECIFICACIONES
Capacidad máx. medición: 999.99 m
Altura total: 1.06 m
Peso: 540 g



CÓDIGO	CLAVE	PRECIO DE LISTA
15830	ODM-4	

CAJA 1 / MASTER 8

Bloques para afilar disponibles en pág. 233

Formones, mango Comfort Grip TRUPER

-Longitud de hoja: 100 mm



Exceden la norma: ANSI B209.6

CÓDIGO	CLAVE	ANCHO	PRECIO DE LISTA
14615	FT-1/4	1/4" (6 mm)	
14618	FT-3/8	3/8" (9 mm)	
14621	FT-1/2	1/2" (13 mm)	
14624	FT-5/8	5/8" (16 mm)	
14627	FT-3/4	3/4" (19 mm)	
14630	FT-7/8	7/8" (22 mm)	
14633	FT-1	1" (25 mm)	
14636	FT-1-1/4	1 1/4" (32 mm)	
14639	FT-1-1/2	1 1/2" (38 mm)	

CAJA 3 / MASTER 18

Formones, Pretul

-Longitud de hoja: 64 mm



Exceden la norma: ANSI B209.6

CÓDIGO	CLAVE	ANCHO	PRECIO DE LISTA
21650	FT-1/4P	1/4" (6 mm)	
21653	FT-3/8P	3/8" (9 mm)	
21656	FT-1/2P	1/2" (13 mm)	
21659	FT-5/8P	5/8" (16 mm)	
21662	FT-3/4P	3/4" (19 mm)	
21665	FT-7/8P	7/8" (22 mm)	
21668	FT-1P	1" (25 mm)	

CAJA 6 / MASTER 60

G Grapadoras

Grapadora / clavadora tipo pistola

-Uso rudo



Código:	17964
Clave:	ET-50
Para grapas espesor:	0.6 mm
Para clavos:	5/8" calibre 18
Presión ajustable:	Sí
Perilla de ajuste de tensión:	No
Seguro de gatillo:	Sí
Incluye:	500 Grapas 5/16" / 500 Grapas 1/2"
Precio de lista:	
Caja / Master:	4 / 16

Grapadoras tipo pistola



Código:	17963	17977
Clave:	ET-21	ET-19
Para grapas espesor:	0.5 mm	0.5 mm
Para clavos:	-	-
Presión ajustable:	No	No
Perilla de ajuste de tensión:	Sí	No
Seguro de gatillo:	Sí	Sí
Incluye:	200 Grapas 5/16"	200 Grapas 5/16"
Precio de lista:		
Caja / Master:	4 / 24	4 / 24

Grapadora tipo martillo, uso rudo

NUEVO

-Ideal para instalación de bajo alfombra, cableado y tapicería



CÓDIGO	CLAVE	PRECIO DE LISTA
100334	EM-50	

CAJA 4 / MASTER 16

Grapas para grapadoras, corona 10.7 mm

-Corona: 10.7 mm (27/64")
-Espesor: 0.6 mm
-Compatibles con grapadoras de otras marcas del mercado



CÓDIGO	CLAVE	LARGO	PARA ET-50	EM-50	PRECIO DE LISTA
17965	ET-50-1/4	1/4" (6 mm)	●	●	
17966	ET-50-5/16	5/16" (8 mm)	●	●	
17967	ET-50-3/8	3/8" (10 mm)	●	●	
17968	ET-50-1/2	1/2" (13 mm)	●	x	
17969	ET-50-9/16	9/16" (14 mm)	●	x	

1,000 GRAPAS POR CAJA / CAJA 10 / MASTER 120

Grapas para grapadoras, corona 11.3 mm

-Corona: 11.3 mm (29/64")
-Espesor: 0.5 mm
-Compatibles con grapadoras de otras marcas del mercado

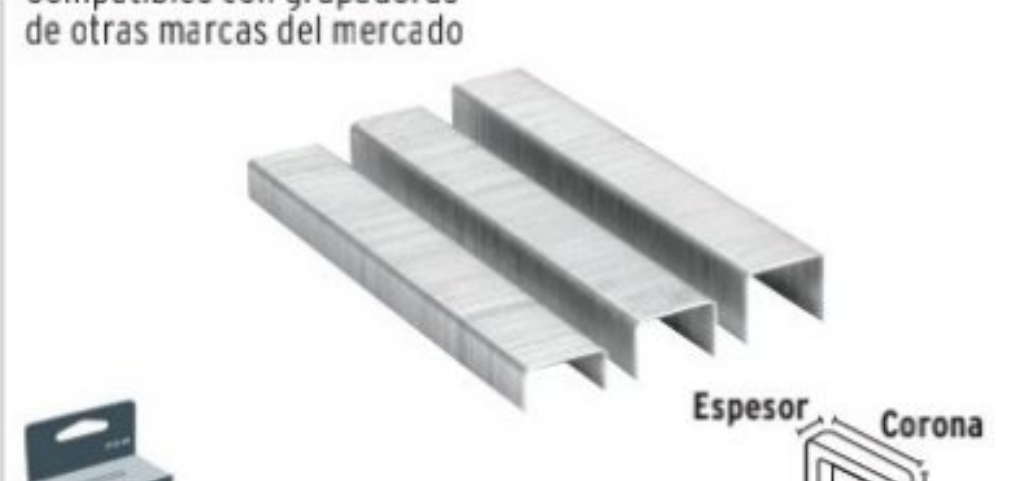

CÓDIGO	CLAVE	LARGO	PARA ET-21	ET-19	PRECIO DE LISTA
17970	ET-21-1/4	1/4" (6 mm)	●	●	
17971	ET-21-5/16	5/16" (8 mm)	●	●	
17982	ET-21-3/8	3/8" (10 mm)	●	x	

1,000 GRAPAS POR CAJA / CAJA 10 / MASTER 120

Gratas circulares, alambre grueso 11569

- Para pulir y quitar residuos de pintura
- Fabricadas en acero latonado
- Espesor: 5/16"
- Velocidad: 4,500 rpm

Calibre 0.3 mm (0.012")

Gratas circulares, alambre fino 11573

- Para pulir y quitar residuos de pintura
- Fabricadas en acero latonado
- Espesor: 5/16"
- Velocidad: 4,500 rpm

Calibre 0.17 mm (0.006")

Código:	11569	11570	11590	11573	11574	11575	11576
Clave:	CA-2	CA-3	CA-4	CA-1-1/2F	CA-2F	CA-3F	CA-4F
Diámetro:	2"	3"	4"	1 1/2"	2"	3"	4"
Largo alambre:	9 mm	15 mm	22 mm	8 mm	13 mm	15 mm	23 mm
Precio de lista:							
Caja / Master:	6 / 72	6 / 36	6 / 36	6 / 72	6 / 72	6 / 36	6 / 36

Gratas de copa, alambre grueso

- Para pulir y quitar residuos de pintura
- Fabricadas en acero latonado
- Espesor: 1/2"
- Velocidad: 4,500 rpm

Calibre 0.3 mm (0.012")

Gratas de copa, alambre fino

Calibre 0.17 mm (0.006")

Gratas de copa, alambre grueso

- Para pulir y quitar residuos de pintura
- Fabricadas en acero latonado
- Velocidad: 4,500 rpm

Calibre 0.3 mm (0.012")

Código:	11571	11572	11591	11592	11593	11595	11596
Clave:	CO-2	CO-3	CO-1-3/4F	CO-2-3/4F	COM-3/4	COM-1	COM-1-1/8
Diámetro:	1 3/4"	2 3/4"	1 3/4"	2 3/4"	3/4"	1"	1 1/8"
Largo alambre:	15 mm	20 mm	14 mm	19 mm	23 mm	23 mm	23 mm
Precio de lista:							
Caja / Master:	6 / 72	6 / 36	6 / 72	6 / 36	6 / 72	6 / 72	6 / 72

Gratas circulares, alambre grueso, Pretul

- Para pulir y quitar residuos de pintura
- Fabricadas en acero al carbono
- Espesor: 5/16"
- Velocidad: 4,500 rpm

Calibre 0.3 mm (0.012")

Gratas de copa, alambre grueso, Pretul

- Para pulir y quitar residuos de pintura
- Fabricadas en acero al carbono
- Espesor: 1/2"
- Velocidad: 4,500 rpm

Calibre 0.3 mm (0.012")

Código:	21002	21003	21004	21005
Clave:	CA-2P	CA-3P	CO-2P	CO-3P
Diámetro:	2"	3"	1 3/4"	2 3/4"
Largo alambre:	9 mm	14 mm	15 mm	19 mm
Precio de lista:				
Caja / Master:	6 / 72	6 / 36	6 / 72	6 / 36

Juego de 4 gratas

- Ideales para metal y madera

CONTENIDO				
GRATA	PARA	Ø	ESPESOR	VELOCIDAD MÁXIMA
Circular	Metal	3"	5/16"	4,500 rpm
Tipo copa	Metal	2"	19/32"	4,500 rpm
Tipo copa miniatura	Metal	3/4"	N/A	4,500 rpm
De lija	Madera	3"	N/A	8,000 rpm

Grata de lija grano 60

Acero al carbono de 0.30 mm

CÓDIGO	CLAVE	PRECIO DE LISTA
11577	JCA-4P	

CAJA 6 / MASTER 36

CARACTERÍSTICAS			
ALAMBRE	TRENZADO	ONDULADO	
TIPO			
SUPERFICIES	Planas grandes	Irregulares grandes	Áreas pequeñas
APLICACIÓN	Para trabajo pesado y desbaste rápido como limpieza de metales y cordones de soldadura	Limpeza de metales, eliminación de óxido, rebabas, preparación de superficies para soldar, remueve decoloración por exposición a altas temperaturas, etc.	Para limpieza de superficies irregulares
CALIBRES	0.17 mm	N/A	Cepillado suave / Acabado extra fino
	0.3 - 0.35 mm	Cepillado pesado / Acabado áspero	Cepillado ligero / Acabado fino
	0.5 mm	Cepillado agresivo / Acabado burdo	Cepillado regular / Acabado medio

Gratas de copa, alambre trenzado fino, diámetro 3"

- Acabado áspero
- Para trabajo pesado y desbaste rápido como limpieza de metales y cordones de soldadura
- Fabricadas en acero al carbono
- Espesor: 1/2"
- No. de trenzas: 18
- Velocidad: 12,000 rpm



Para pulidora angular de 4 1/2"

Multi-rosca
5/8 - 11 y M14

N



Calibre 0.3 mm (0.012")

Gratas de copa, alambre trenzado grueso, diámetro 3" **NUEVOS**

- Acabado burdo
- Para trabajo pesado y desbaste rápido como limpieza de metales y cordones de soldadura
- Fabricadas en acero al carbono
- Espesor: 1/2"
- No. de trenzas: 18
- Velocidad: 12,000 rpm

NUEVOS

Para pulidora angular de 4 1/2"

Multi-rosca
5/8 - 11 y M14

N



Calibre 0.5 mm (0.020")



Código:	14186	100851	17529	100854
Clave:	CT-608	CT-608MR	CT-608X	CT-608MRX
Largo alambre:	18 mm	23 mm	18 mm	23 mm
Eje*:	5/8 - 11	MR (Multi-rosca)	5/8 - 11	MR (Multi-rosca)
Pulidora compatible:	y P	P y diferentes marcas	y P	P y diferentes marcas
Precio de lista:				
Caja / Master:	4 / 24	4 / 24	4 / 24	4 / 24

Gratas de copa, alambre trenzado fino, diámetro 4"

- Acabado áspero
- Para trabajo pesado y desbaste rápido como limpieza de metales y cordones de soldadura
- Fabricadas en acero al carbono
- Espesor: 5/8"
- No. trenzas: 22
- Velocidad: 8,500 rpm



Para pulidoras angulares de 7" y 9"

Multi-rosca
5/8 - 11 y M14

N



Calibre 0.3 mm (0.012")

Gratas de copa, alambre trenzado grueso, diámetro 4" **NUEVOS**

- Acabado burdo
- Para trabajo pesado y desbaste rápido como limpieza de metales y cordones de soldadura
- Fabricadas en acero al carbono
- Espesor: 5/8"
- No. trenzas: 22
- Velocidad: 8,500 rpm

NUEVOS

Para pulidoras angulares de 7" y 9"

Multi-rosca
5/8 - 11 y M14

N



Calibre 0.5 mm (0.020")



Código:	14187	100852	17531	100855
Clave:	CT-610	CT-610MR	CT-610X	CT-610MRX
Largo alambre:	26 mm	23 mm	26 mm	23 mm
Eje*:	5/8 - 11	MR (Multi-rosca)	5/8 - 11	MR (Multi-rosca)
Pulidora compatible:	y P	P y diferentes marcas	y P	P y diferentes marcas
Precio de lista:				
Caja / Master:	4 / 24	4 / 24	4 / 24	4 / 24

Gratas de copa, alambre trenzado fino, diámetro 5"

- Acabado áspero
- Para trabajo pesado y desbaste rápido como limpieza de metales y cordones de soldadura
- Fabricadas en acero al carbono
- Espesor: 11/16"
- No. trenzas: 28
- Velocidad: 6,500 rpm



Para pulidoras angulares de 7" y 9"

Multi-rosca
5/8 - 11 y M14

N



Calibre 0.3 mm (0.012")

Gratas de copa, alambre trenzado grueso, diámetro 5" **NUEVOS**

- Acabado burdo
- Para trabajo pesado y desbaste rápido como limpieza de metales y cordones de soldadura
- Fabricadas en acero al carbono
- Espesor: 11/16"
- No. trenzas: 28
- Velocidad: 6,500 rpm

NUEVOS

Para pulidoras angulares de 7" y 9"

Multi-rosca
5/8 - 11 y M14

N



Calibre 0.5 mm (0.020")



Código:	11541	100853	11542	100856
Clave:	CT-612	CT-612MR	CT-612X	CT-612MRX
Largo alambre:	24 mm	23 mm	24 mm	23 mm
Eje*:	5/8 - 11	MR (Multi-rosca)	5/8 - 11	MR (Multi-rosca)
Pulidora compatible:	y P	P y diferentes marcas	y P	P y diferentes marcas
Precio de lista:				
Caja / Master:	4 / 16	4 / 16	4 / 16	4 / 16



Los ejes 5/8-11 y MR son compatibles con las pulidoras Truper y Pretul, el eje MR es compatible con otras marcas del mercado.

Los productos ilustrados pueden sufrir cambios sin previo aviso como resultado de nuestros procesos de mejora continua.

Gratas de copa, alambre ondulado fino, diámetro 3"

- Acabado fino
- Para superficies irregulares en limpieza de metales, eliminación de óxido, rebabas, etc.
- Fabricadas en acero al carbono
- Espesor: 15/32"
- Velocidad: 12,500 rpm



Multi-rosca 5/8 - 11 y M14
Para pulidora angular de 4 1/2"

Calibre 0.3 mm (0.012")

Gratas de copa, alambre ondulado fino, diámetro 4"

- Acabado medio
- Para superficies irregulares en limpieza de metales, eliminación de óxido, rebabas, etc.
- Fabricadas en acero al carbono
- Espesor: 1/2"
- Velocidad: 10,000 rpm



Multi-rosca 5/8 - 11 y M14
Para pulidora angular de 4 1/2"

Calibre 0.3 mm (0.012")

Código:	14182	100857	11529	100858
Clave:	CO-508	CO-508MR	CO-510	CO-510MR
Largo alambre:	23 mm		27 mm	
Eje*:	5/8 - 11	MR (Multi-rosca)	5/8 - 11	MR (Multi-rosca)
Pulidora compatible:	y P		y P	
Precio de lista:				
Caja / Master:	4 / 24	4 / 24	4 / 24	4 / 24

Gratas de copa, alambre ondulado fino, diámetro 5"

- Acabado fino
- Para superficies irregulares en limpieza de metales, eliminación de óxido, rebabas, etc.
- Fabricadas en acero al carbono
- Espesor: 7/8"
- Velocidad: 6,000 rpm



Multi-rosca 5/8 - 11 y M14
Para pulidoras angulares de 7" y 9"

Calibre 0.3 mm (0.012")

Gratas de copa, alambre ondulado grueso, diámetro 5" **NUEVOS**

- Acabado medio
- Para superficies irregulares en limpieza de metales, eliminación de óxido, rebabas, etc.
- Fabricadas en acero al carbono
- Espesor: 7/8"
- Velocidad: 6,000 rpm



Multi-rosca 5/8 - 11 y M14
Para pulidoras angulares de 7" y 9"

Calibre 0.5 mm (0.020")

Código:	11535	100859	17533	100870
Clave:	CO-512	CO-512MR	CO-512X	CO-512MRX
Largo alambre:	31 mm	35 mm	31 mm	35 mm
Eje*:	5/8 - 11	MR (Multi-rosca)	5/8 - 11	MR (Multi-rosca)
Pulidora compatible:	y P		y P	
Precio de lista:				
Caja / Master:	4 / 16	4 / 16	4 / 16	4 / 16

Gratas circulares, alambre trenzado

- Acabado burdo
- Para espacios reducidos,
- Fabricadas en acero al carbono
- Calibre: 0.5 mm (0.020")



Para pulidoras angulares de 7" y 4 1/2"

Gratas de alambre ondulado, diámetro 6"

- Acabado fino
- Para limpieza de superficies
- Fabricadas en acero al carbono
- Calibre: 0.35 mm (0.014")



Incluyen adaptadores

Esmeriles de banco disponibles en pág. 166

Código:	17527	11597	11520	11523	11526
Clave:	CATR-4ES	CATR-6E	CA-104	CA-105	CA-106
Diámetro:	4"	6"	6"	6"	6"
Eje*:	5/8 - 11		-	-	-
Compatible:	Pulidora angular y P		Esmeriles de banco y P		
Espesor:	19/32"	11/16"	3/4"	13/16"	1 1/8"
No. de trenzas:	20	30	-	-	-
Largo alambre:	21 mm	28 mm	28 mm	28 mm	28 mm
Velocidad:	14,000 rpm	9,000 rpm	6,000 rpm	6,000 rpm	6,000 rpm
Precio de lista:					
Caja / Master:	4 / 24	4 / 24	4 / 16	4 / 16	4 / 16

/P Los ejes 5/8-11 y MR son compatibles con las pulidoras Truper y Pretul, el eje MR es compatible con otras marcas del mercado.

Todos nuestros productos cuentan con garantía / Las cantidades de empaques (cajas o atados) y master, pueden cambiar y serán ajustados en el sistema de captura de pedidos

Gatos de botella de 21 t a 2 t

- Con dispositivo de extensión (tornillo) el cual incrementa la altura máxima
 - Utilice solo aceite SAE-30 según se requiera



Gatos de operación horizontal
 Pueden utilizarse para empujar elementos en forma horizontal, cuidando que el sistema de bombeo quede hacia abajo



HECHO EN MÉXICO
 Excepto GAT-20

Incluyen: Mango de extensión (2 piezas)



Cumplen la Norma Oficial Mexicana: NOM-114-SCFI

Código:	14822	14820	14818	14816	14814	14812	14810
Clave:	GAT-20	GAT-16	GAT-12	GAT-8	GAT-6	GAT-4	GAT-2
Capacidad:	21 t	16 t	12 t	8 t	6 t	4 t	2 t
Altura máxima:	475 mm	475 mm	475 mm	470 mm	435 mm	385 mm	350 mm
Altura mínima:	240 mm	230 mm	230 mm	230 mm	215 mm	195 mm	180 mm
Precio de lista:							
Caja / Master:	1 / 2	1 / 2	1 / 3	1 / 4	1 / 6	1 / 6	1 / 6

Gatos de botella de 32 y 50 t

Gatos de operación horizontal
 Pueden utilizarse para empujar elementos en forma horizontal, cuidando que el sistema de bombeo quede hacia abajo



Incluyen: Mango de extensión (3 piezas)



Código:	14821	14819
Clave:	GAT-50	GAT-32
Capacidad:	50 t	32 t
Altura máxima:	480 mm	425 mm
Altura mínima:	295 mm	260 mm
Precio de lista:		
Caja:	1	1

Torres para bloqueo

Precio por caja con 2 piezas

REF. DE PRECIO UNITARIO
 CLAVE PRECIO DE LISTA

TORAU-12
 TORAU-6
 TORAU-3

Palanca para ajuste de altura

Base ancha para mayor resistencia y estabilidad



Código:	14847	14845	14843
Clave:	TORAU-12	TORAU-6	TORAU-3
Capacidad:	12 t	6 t	3 t
Altura máxima:	77 cm	62 cm	43 cm
Altura mínima:	50 cm	40 cm	29 cm
Peso:	16 kg	7 kg	3 kg
Precio de lista:			
Caja / Master:	1 / -	1 / 2	1 / 2

Empaques para gato de botella, 2 a 12 t



- Contiene un juego de empaques para bomba, base, tuerca, vástago y tapón para depósito



CÓDIGO	CLAVE	PARA MODELO	MASTER	PRECIO DE LISTA
14811	EMP-GAT-2	GAT-2	60	
14813	EMP-GAT-4	GAT-4	60	
14815	EMP-GAT-6	GAT-6	60	
14817	EMP-GAT-8	GAT-8	60	
14842	EMP-GAT-12	GAT-12	60	

CAJA 12 / MASTER CONSULTE TABLA

Empaques para gato de botella, 16 a 50 t



- Contiene un juego de empaques para bomba, base, tuerca, vástago y tapón para depósito



CÓDIGO	CLAVE	PARA MODELO	MASTER	PRECIO DE LISTA
14844	EMP-GAT-16	GAT-16	60	
14846	EMP-GAT-20	GAT-20	60	
14848	EMP-GAT-32	GAT-32	120	
14850	EMP-GAT-50	GAT-50	120	

CAJA 12 / MASTER CONSULTE TABLA

Gatos hidráulicos tipo zorra profesionales

- Llantas traseras giratorias para fácil manejo
- Válvula de seguridad que evita la sobrecarga

Maneral de 3 posiciones

- Dos opciones de bombeo:
- De aproximación con pedal
- Bombeo de carga con palanca

NUEVO



Trabajo extra pesado

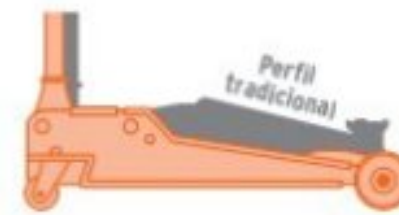

Para autos deportivos con perfil extra bajo

Cubierta plástica para proteger el chasis del vehículo

NUEVO



Charola para colocar birlos

1 AÑO GARANTÍA

Nota: Movimientos de bombeo calculados sin carga

Código:	14957	14802	14806	14949
Clave:	GAPRO-5	GAPRO-3.5PB	GAPRO-3PB	GAPRO-300
Movimientos:	PEDAL DE ELEVACIÓN RÁPIDA 40 Movimientos	ELEVACIÓN RÁPIDA 11 MOVIMIENTOS Doble bomba que incrementa la fuerza y velocidad de levantamiento	ELEVACIÓN RÁPIDA 9 MOVIMIENTOS Doble bomba que incrementa la fuerza y velocidad de levantamiento	ELEVACIÓN RÁPIDA 6 MOVIMIENTOS Doble bomba que incrementa la fuerza y velocidad de levantamiento
Carga:	5 t	3.5 t	3 t	3 t
Altura máxima:	560 mm	550 mm	510 mm	475 mm
Altura mínima:	150 mm	PERFIL EXTRA BAJO 95 mm	PERFIL EXTRA BAJO 85 mm	127 mm
Longitud:	134 cm	79 cm	64 cm	63 cm
Peso neto:	87 kg	44 kg	35 kg	31 kg
Presentación:				
Precio de lista:				
Caja:	1	1	1	1

Gatos hidráulicos tipo zorra

- Llantas traseras giratorias para fácil manejo
- Válvula de seguridad que evita la sobrecarga

TRUPER



TRUPER



NUEVO

TRUPER



NUEVO

TRUPER



TRUPER



TRUPER



PRETUL



1 AÑO GARANTÍA

Nota: Movimientos de bombeo calculados sin carga

Código:	14947	14946	14826	14824	14804	14944	22070
Clave:	GAPA-300	GAPA-250	GAPA-2M	GAPA-2	GAPA-2EM	GAPA-2E	GAPA-2P
Movimientos:	57 Movimientos	ELEVACIÓN RÁPIDA 4 MOVIMIENTOS	50 Movimientos	50 Movimientos	30 Movimientos	30 Movimientos	32 Movimientos
Carga:	3 t	2.5 t	2 t	2 t	2 t	2 t	1.5 t
Altura máxima:	540 mm	387 mm	355 mm	355 mm	320 mm	320 mm	300 mm
Altura mínima:	192 mm	135 mm	125 mm	125 mm	135 mm	135 mm	130 mm
Longitud:	64 cm	55 cm	49 cm	49 cm	44 cm	44 cm	41 cm
Peso neto:	19 kg	14 kg	10 kg	10 kg	8 kg	8 kg	7 kg
Presentación:							
Precio de lista:							
Caja:	1	1	1	1	1	1	1

Todos nuestros productos cuentan con garantía / Con el fin de que se pueda visualizar la familia completa en páginas enfrentadas, esta página no sigue un estricto orden alfabético

Generadores eléctricos portátiles de combustión

NUEVOS

- Bajo consumo de gasolina con alta salida en potencia
- Enfriamiento por aire

Antes de arrancar, agregar aceite para motor de **4 tiempos** en el depósito de aceite

Se recomienda aceite semi-sintético para motor de 4 tiempos **Truper®**. Brinda mejor desempeño y vida útil a su generador (no incluido)

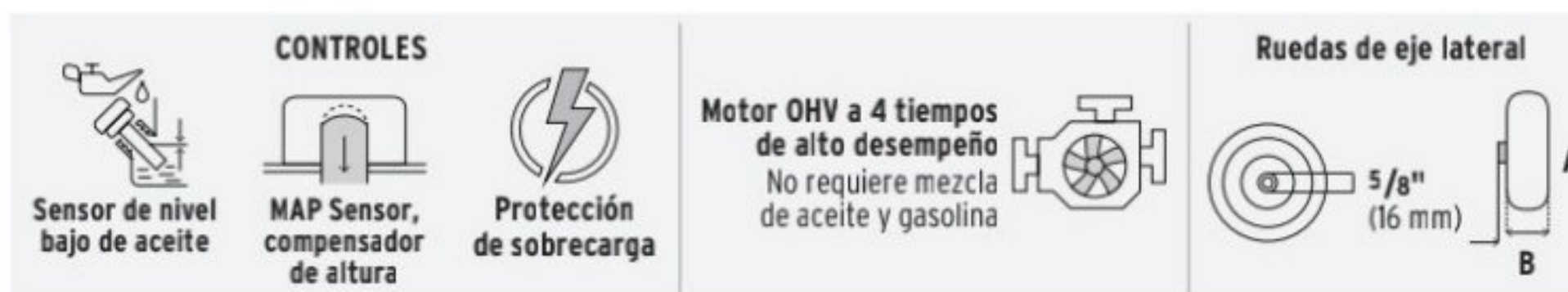

Código:	15345	15344	15342
Clave:	GEN-80X	GEN-55X	GEN-25X
Potencia máxima al arranque:	10 kW	7.5 kW	4 kW
Potencia máxima de operación:	8 kW	5.5 kW	2.5 kW
ESPECIFICACIONES DEL GENERADOR			
Tensión / Frecuencia:	120 - 240 V / 60 Hz	120 - 240 V / 60 Hz	120 V / 60 Hz
Corriente máxima:	33 A por fase	25 A por fase	25 A
No. de fases:	2	2	1
Nivel de ruido:	97 dB @ 4 m	97 dB @ 4 m	94 dB @ 4 m
ESPECIFICACIONES DE MOTOR			
Potencia:	15 HP	13 HP	6.5 HP
Cilindrada del motor:	420 cc	390 cc	195 cc
Velocidad sin carga:	3,750 rpm	3,750 rpm	3,750 rpm
Capacidad del tanque:	28 L	28 L	18 L
Arranque:	Eléctrico (batería incluida) y manual (cuerda retráctil)	Manual (cuerda retráctil)	
E Duración del tanque a trabajo continuo:	6.5 h = 28 L de combustible	9 h = 28 L de combustible	9 h = 18 L de combustible
Ciclo de trabajo continuo a potencia normal:	30 min. de descanso por tanque consumido		
Dimensiones (no incluye manubrio):	B 68 x A 64 x F 70 cm	B 68 x A 64 x F 70 cm	B 68 x A 54 x F 70 cm
Peso:	94 kg	82 kg	44 kg
Rueda A x B:	A 10" (25 cm) x B 3" (75 mm)	A 10" (25 cm) x B 3" (75 mm)	A 9" (20 cm) x B 2 1/2" (60 mm)
Precio de lista:			
Caja:	1	1	1

Generadores eléctricos portátiles de combustión, Pretul

NUEVOS

Antes de arrancar, agregar aceite para motor de 4 tiempos en el depósito de aceite

Se recomienda aceite semi-sintético para motor de 4 tiempos Truper®. Brinda mejor desempeño y vida útil a su generador (no incluido)



Fácil almacenamiento y transporte con mangos abatibles y ruedas (GEN-70P y GEN-55P)



Sensor de nivel bajo de aceite

CONTROLES



MAP Sensor, compensador de altura



Protección de sobrecarga

Motor OHV a 4 tiempos de alto desempeño. No requiere mezcla de aceite y gasolina



Panel de control GEN-70P



240 V c.a.

4 x 120 V c.a. (monofásicos)

12 V Para carga de batería



Panel de control GEN-55P



240 V c.a.

4 x 120 V c.a. (monofásicos)

12 V Para carga de batería



Panel de control GEN-25P



240 V c.a.

12 V Para carga de batería

2 x 120 V c.a. (monofásicos)



Panel de control GEN-10P



12 V Para carga de batería

120 V c.a. (monofásico)





Ruedas de eje lateral

5/8" (16 mm) 8" (20 cm) 64 mm

Código:	26036	26035	26034	26033
Clave:	GEN-70P	GEN-55P	GEN-25P	GEN-10P
Potencia máxima al arranque:	8 kW	6.6 kW	2.8 kW	1.1 kW
Potencia máxima de operación:	7 kW	5.5 kW	2.5 kW	1 kW
ESPECIFICACIONES DEL GENERADOR				
Tensión / Frecuencia:	120 - 240 V / 60 Hz	120 - 240 V / 60 Hz	120 - 240 V / 60 Hz	120 V / 60 Hz
Corriente máxima:	60 A (30 A por fase)	45 A (22 A por fase)	21 A (10 A por fase)	9.3 A
No. de fases:	2	2	2	1
Nivel de ruido:	74 dB @ 7 m	78 dB @ 7 m	65 dB @ 7 m	65 dB @ 7 m
ESPECIFICACIONES DE MOTOR				
Potencia:	16 HP	13 HP	6.5 HP	2.9 HP
Cilindrada del motor:	440 cc	390 cc	195 cc	95 cc
Velocidad sin carga:	3,750 rpm	3,750 rpm	3,750 rpm	3,750 rpm
Capacidad del tanque:	25 L	25 L	15 L	6 L
Arranque:	Eléctrico (batería incluida) y manual (cuerda retráctil)		Manual (cuerda retráctil)	
Duración del tanque a trabajo continuo:	5.5 h = 25 L de combustible	5.5 h = 25 L de combustible	6 h = 15 L de combustible	4 h = 6 L de combustible
Ciclo de trabajo continuo a potencia normal:	60 min de descanso por tanque consumido			
Dimensiones:	B 68 x A 59 x F 68 cm	B 68 x A 59 x F 68 cm	B 59 x A 44 x F 43 cm	B 45 x A 38 x F 35 cm
Peso:	88 kg	83 kg	37 kg	22 kg
Precio de lista:				
Caja:	1	1	1	1

Todos nuestros productos cuentan con garantía / Contamos con Centros de Servicio y Refacciones

Metro de guaya de acero recubierta de PVC,
7 x 7 hilos, carrete con 75 m

FIERO

EXCEPTO
44220REF. DE PRECIO
POR CARRETE

CLAVE P. DE LISTA

CAB-1/16RX
CAB-3/32RX
CAB-1/8RX
CAB-3/16RX
CAB-1/4RX

Recubrimiento que evita
maltratos a productos que se
fijan o aseguran con la guaya

Precio por metro

Guaya rígido
7 x 7 hilos,
recubierta

No usar
para escalar

Exceden la Especificación US Type Std: MIL-DTL-83420M

CÓDIGO	CLAVE	DIÁMETRO	CARGA DE TRABAJO	MASTER (m)	CARRETES X MASTER	PRECIO DE LISTA
44220	CAB-1/16RX	1/16" (1.6 mm)	170 kg	300	(4)	
44221	CAB-3/32RX	3/32" (2.3 mm)	330 kg	300	(4)	
44219	CAB-1/8RX	1/8" (3 mm)	510 kg	300	(4)	
44217	CAB-3/16RX	3/16" (5 mm)	1,320 kg	300	(4)	
44218	CAB-1/4RX	1/4" (6 mm)	2,210 kg	300	(4)	

CARRETE 75 m

Metro de guaya de acero, 7 x 7 hilos,
carrete con 75 m

FIERO

44206
44207REF. DE PRECIO
POR CARRETE

CLAVE P. DE LISTA

CAB-1/16R
CAB-3/32R
CAB-1/8R
CAB-3/16R
CAB-1/4R

Guaya rígido
7 x 7 hilos

Precio por metro

No usar
para escalar

Exceden la Especificación US Type Std: MIL-DTL-83420M

CÓDIGO	CLAVE	DIÁMETRO	CARGA DE TRABAJO	MASTER (m)	CARRETES X MASTER	PRECIO DE LISTA
44208	CAB-1/16R	1/16" (1.6 mm)	170 kg	300	(4)	
44209	CAB-3/32R	3/32" (2.3 mm)	330 kg	300	(4)	
44205	CAB-1/8R	1/8" (3 mm)	560 kg	300	(4)	
44206	CAB-3/16R	3/16" (5 mm)	1,360 kg	300	(4)	
44207	CAB-1/4R	1/4" (6 mm)	2,240 kg	300	(4)	

CARRETE 75 m

Metro de guaya de acero recubierta de PVC,
7 x 19 hilos, carrete con 75 mEXCEPTO
44226

FIERO

REF. DE PRECIO
POR CARRETE

CLAVE P. DE LISTA

CAB-3/32FX
CAB-1/8FX
CAB-3/16FX
CAB-1/4FX

Precio por metro

Guaya flexible
7 x 19 hilos,
recubierta

No usar
para escalar

Exceden la Especificación US Type Std: MIL-DTL-83420M

CÓDIGO	CLAVE	DIÁMETRO	CARGA DE TRABAJO	MASTER (m)	CARRETES X MASTER	PRECIO DE LISTA
44226	CAB-3/32FX	3/32" (2.3 mm)	360 kg	300	(4)	
44225	CAB-1/8FX	1/8" (3 mm)	730 kg	300	(4)	
44223	CAB-3/16FX	3/16" (5 mm)	1,520 kg	300	(4)	
44224	CAB-1/4FX	1/4" (6 mm)	2,540 kg	300	(4)	

CARRETE 75 m

Metro de guaya de acero, 7 x 19 hilos,
carrete con 75 mEXCEPTO
44212

FIERO

REF. DE PRECIO
POR CARRETE

CLAVE P. DE LISTA

CAB-3/32F
CAB-1/8F
CAB-3/16F
CAB-1/4F

Precio por metro

Guaya flexible
7 x 19 hilos

No usar
para escalar

Exceden la Especificación US Type Std: MIL-DTL-83420M

CÓDIGO	CLAVE	DIÁMETRO	CARGA DE TRABAJO	MASTER (m)	CARRETES X MASTER	PRECIO DE LISTA
44214	CAB-3/32F	3/32" (2.3 mm)	360 kg	300	(4)	
44211	CAB-1/8F	1/8" (3 mm)	720 kg	300	(4)	
44212	CAB-3/16F	3/16" (5 mm)	1,520 kg	300	(4)	
44213	CAB-1/4F	1/4" (6 mm)	2,540 kg	300	(4)	

CARRETE 75 m

Metro de cadena plástica de 8 mm, carrete con 25 m

FIERO

REF. DE PRECIO
POR CARRETE

P. DE LISTA

Precio por metro

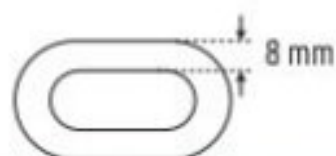

CÓDIGO	CLAVE	COLOR	PRECIO DE LISTA
44180	CAPL-8N	■ Negro	
44181	CAPL-8B	□ Blanco	
44182	CAPL-8M	■ Amarillo	
44185	CAPL-8A	■ Naranja	
44186	CAPL-8R	■ Rojo	

CARRETE 1 / MASTER 8

Metro de cadena plástica de 5 mm, carrete con 25 m

FIERO

REF. DE PRECIO
POR CARRETE

P. DE LISTA

Precio por metro



CÓDIGO	CLAVE	COLOR	PRECIO DE LISTA
44170	CAPL-5N	■ Negro	
44171	CAPL-5B	□ Blanco	
44172	CAPL-5M	■ Amarillo	
44175	CAPL-5A	■ Naranja	
44176	CAPL-5R	■ Rojo	

CARRETE 1 / MASTER 8

Los productos ilustrados pueden sufrir cambios sin previo aviso como resultado de nuestros procesos de mejora continua.

Perros de hierro para guaya de acero **FIERO**

44085

- Para conexiones de guayas donde no se pueden usar terminales ni prensarse
- Para uniones temporales

Fabricados en hierro maleable, acabado galvanizado

CÓDIGO	CLAVE	DIÁMETRO DEL CABLE	CAJA	MASTER	PRECIO DE LISTA	REFERENCIA PRECIO UNITARIO DE LISTA
BLÍSTER CON 2 PIEZAS						
44082	NUDO-1/8	1/8" (3 mm)	12	72		
44083	NUDO-3/16	3/16" (5 mm)	12	72		
44084	NUDO-1/4	1/4" (6 mm)	12	72		
44085	NUDO-5/16	5/16" (8 mm)	12	72		
BLÍSTER CON 1 PIEZA						
44086	NUDO-3/8	3/8" (10 mm)	6	72		
44087	NUDO-1/2	1/2" (13 mm)	6	48		



Método de instalación



Exceden la norma: Esp. Federal FF-C-450C

Poleas metálicas **FIERO**

44113

Cuerpo metálico con acabado niquelado para mayor resistencia a la corrosión

CÓDIGO	CLAVE	DIÁMETRO POLEA (A)	DIÁMETRO OJO (B)	CARGA DE TRABAJO	CAJA	MASTER	PRECIO DE LISTA
44113	GANO-3/4	3/4" (19 mm)	1/2" (12 mm)	50 kg	12	72	
44114	GANO-1	1" (25 mm)	1/2" (12 mm)	50 kg	12	72	
44115	GANO-1-1/2	1 1/2" (38 mm)	7/8" (21 mm)	75 kg	12	72	
44116	GANO-2	2" (51 mm)	7/8" (21 mm)	90 kg	12	72	

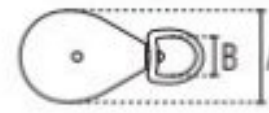

Anillo giratorio

Tensores gancho-argolla de acero **FIERO**

44053

- Para tensar o emparejar guayas

CÓDIGO	CLAVE	CARGA DE TRABAJO	LARGO MÁX. (A)	DIÁMETRO (B)	CAJA	MASTER	PRECIO DE LISTA
44053	TEN-3/16A	40 kg	10 cm	3/16" (5 mm)	6	72	
44054	TEN-1/4A	50 kg	14 cm	1/4" (6 mm)	6	72	
44055	TEN-5/16A	100 kg	15 cm	5/16" (8 mm)	6	72	
44056	TEN-3/8A	200 kg	18 cm	3/8" (10 mm)	6	36	

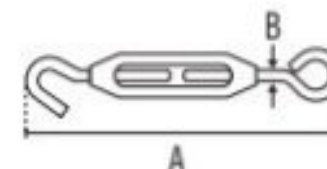

Argolla y gancho fabricados en acero, acabado galvanizado

Cuerpo metálico

Mosquetones metálicos **FIERO**

44030
44032
44033

- Ideales para sujetar cordones, correas para perros, etc.

CÓDIGO	CLAVE	DIÁMETRO OJO (A)	LARGO (B)	CAJA	MASTER	PRECIO DE LISTA
44029	BDZ-2	7/16" (11 mm)	2" (50 mm)	12	72	
44030	BDZ-3	1/2" (13 mm)	2 1/2" (64 mm)	12	72	
44031	BDZ-3-1/2	5/8" (15 mm)	3" (76 mm)	12	72	
44032	BDZ-4	7/8" (22 mm)	3 1/2" (89 mm)	12	72	
44033	BDZ-4-1/4	1" (26 mm)	4" (102 mm)	12	72	

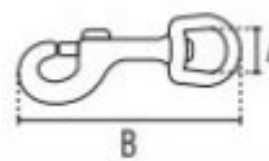

Ojo giratorio

Cuerpo metálico

Mosquetones pera de acero con seguro de gancho **FIERO**

44037
44039
44040

- Ideales para conexión instantánea de guayas y cuerdas

CÓDIGO	CLAVE	ESPESOR (A)	LARGO (B)	CARGA DE TRABAJO	CAJA	MASTER	PRECIO DE LISTA
44037	BMA-3/16	3/16" (5 mm)	2" (51 mm)	100 kg	12	72	
44038	BMA-1/4	1/4" (6 mm)	2 1/2" (64 mm)	120 kg	12	72	
44039	BMA-5/16	5/16" (8 mm)	3" (76 mm)	230 kg	12	72	
44040	BMA-3/8	3/8" (10 mm)	4" (102 mm)	350 kg	12	72	
44041	BMA-1/2	1/2" (13 mm)	5 1/2" (140 mm)	540 kg	12	72	

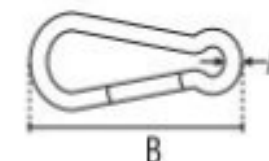

Cierre fácil y rápido



Fabricadas en acero al carbono

Mosquetones de acero con tuerca de seguridad **FIERO**

44022

- Ideales para arrastre, sujeción y anclaje
- Para conexión rápida a cadenas, guayas y accesorios

CÓDIGO	CLAVE	ESPESOR (A)	LARGO (B)	CARGA DE TRABAJO	CAJA	MASTER	PRECIO DE LISTA
44020	BSE-1/8	1/8" (3 mm)	1 1/2" (38 mm)	100 kg	12	72	
44021	BSE-3/16	3/16" (5 mm)	2" (51 mm)	300 kg	12	72	
44022	BSE-1/4	1/4" (6 mm)	2 1/4" (57 mm)	400 kg	12	72	
44023	BSE-5/16	5/16" (8 mm)	2 3/4" (70 mm)	800 kg	12	72	
44024	BSE-3/8	3/8" (10 mm)	3 1/2" (89 mm)	1,200 kg	12	72	
44025	BSE-1/2	1/2" (13 mm)	4" (102 mm)	1,500 kg	12	72	

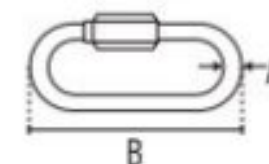

Tuerca de bloqueo roscado



Fabricadas en acero al carbono

Ganchos "S" de acero **FIERO**

44091

CÓDIGO	CLAVE	ESPESOR (A)	CARGA DE TRABAJO	CAJA	MASTER	PRECIO DE LISTA
44091	GANS-3/16	3/16" (5 mm)	13 kg	12	72	
44092	GANS-1/4	1/4" (6 mm)	38 kg	12	72	
44093	GANS-5/16	5/16" (8 mm)	75 kg	12	72	



Fabricados en acero al carbono, acabado galvanizado

Todos nuestros productos cuentan con garantía / Las cantidades de empaques (cajas o atados) y master, pueden cambiar y serán ajustados en el sistema de captura de pedidos

Grapadoras

- Carcasas de aluminio
- Capacidad de 100 grapas
- Incluyen aceite lubricante, conector 1/4" NPT y 2 llaves allen

Compresores de aire disponibles en pág. 67

Válvula móvil para direccionar la salida de aire

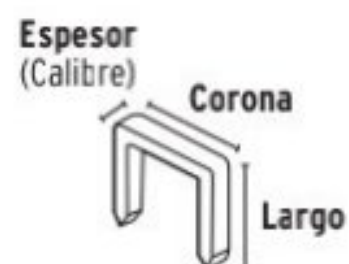

Sistema de liberación de cambio rápido

Gatillo de seguridad

2 AÑOS GARANTÍA



Grapa Cal. 16 (1.6 mm)



Grapa Cal. 18 (1.2 mm)



Grapa Cal. 22 (0.7 mm)

Código:	13178	13176	13177
Clave:	ENNE-160	ENNE-120	ENNE-70
Gama de grapas (largo):	3/4" a 2" (19 a 50 mm)	1/2" a 1 5/8" (13 a 40 mm)	1/4" a 5/8" (6 a 16 mm)
Presión de trabajo:	75 - 110 psi	75 - 110 psi	75 - 110 psi
Consumo nominal:	8.9 CFM @ 90 psi	3.3 CFM @ 90 psi	1.2 CFM @ 90 psi
Entrada de aire:	1/4" NPT	1/4" NPT	1/4" NPT
Ø Interno de manguera:	3/8"	3/8"	3/8"
Peso:	2.4 kg	1.5 kg	0.8 kg
Seguro de contacto:	Sí	Sí	No
Control de profundidad:	Sí	No	No
Ciclo de trabajo:	Continuo (lubrique constantemente)		
Precio de lista:			
Caja / Master:	1 / 5	1 / 5	1 / 5

Grapas para grapadoras neumáticas

Grapas corona 7/16", calibre 16

- Compatibles con otras marcas del mercado

Precio por caja con 1,000 grapas

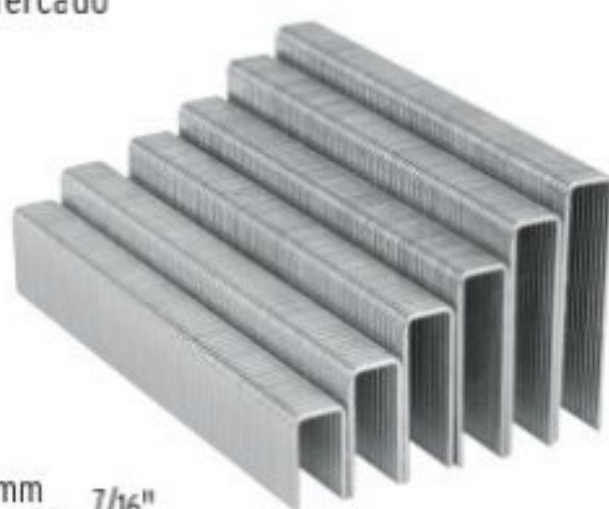

CÓDIGO	CLAVE	LARGO (L)	PRECIO DE LISTA
13320	GRANEU-7/16-19	3/4" (19 mm)	
13321	GRANEU-7/16-25	1" (25 mm)	
13334	GRANEU-7/16-32	1 1/4" (32 mm)	
13335	GRANEU-7/16-38	1 1/2" (38 mm)	
13348	GRANEU-7/16-45	1 3/4" (45 mm)	
13349	GRANEU-7/16-50	2" (50 mm)	

CAJA 1 / MASTER 5

Grapas corona 1/4", calibre 18

- Compatibles con otras marcas del mercado

Precio por caja con 5,000 grapas



CÓDIGO	CLAVE	LARGO (L)	PRECIO DE LISTA
18270	GRANEU-1/4-13	1/2" (13 mm)	
18271	GRANEU-1/4-16	5/8" (16 mm)	
18272	GRANEU-1/4-19	3/4" (19 mm)	
18273	GRANEU-1/4-22	7/8" (22 mm)	
18274	GRANEU-1/4-25	1" (25 mm)	
18275	GRANEU-1/4-28	1 1/8" (28 mm)	
CAJA 1 / MASTER 5			
18276	GRANEU-1/4-32	1 1/4" (32 mm)	
18277	GRANEU-1/4-35	1 3/8" (35 mm)	
18278	GRANEU-1/4-38	1 1/2" (38 mm)	
18279	GRANEU-1/4-40	1 5/8" (40 mm)	

CAJA 1 / MASTER 4

Grapas corona 3/8", calibre 22

- Compatibles con otras marcas del mercado

Precio por caja con 5,000 grapas



CÓDIGO	CLAVE	LARGO (L)	PRECIO DE LISTA
18282	GRANEU-3/8-6	1/4" (6 mm)	
18283	GRANEU-3/8-8	5/16" (8 mm)	
18284	GRANEU-3/8-10	3/8" (10 mm)	
13245	GRANEU-3/8-13	1/2" (13 mm)	
13246	GRANEU-3/8-16	5/8" (16 mm)	

CAJA 1 / MASTER 5

Pistones guía para grapadoras neumáticas

NUEVOS



CÓDIGO	CLAVE	PARA	LARGO	Ø DE PISTÓN	PRECIO DE LISTA
13698	PI-ENNE-160	ENNE-160	141 mm	48 mm	
13697	PI-ENNE-120	ENNE-120	132 mm	30 mm	
13690	PI-ENNE-70	ENNE-70	91 mm	23 mm	

CAJA 4 / MASTER 36

Clavadoras

- Carcasas de aluminio
- Incluyen aceite lubricante, conector 1/4" NPT y 2 llaves allen

Válvula móvil para direccionar la salida de aire

Sistema de liberación de cambio rápido



NUEVO

Clavadora / Grapadora



Sistema de liberación de cambio rápido

Seguro de contacto plástico



Gatillo de seguridad

2 AÑOS GARANTÍA



Seguro de contacto metálico

Clavo Cal. 16 (1.6 mm)



Clavo y Grapa Cal. 18 (1.2 mm)



Clavo Cal. 18 (1.2 mm)



Clavo Cal. 23 (0.68 mm)

Código:	13181	100779	13180	13179
Clave:	CLNE-16	CLNE-18E	CLNE-18	CLNE-23
Gama de clavos (largo):	1" a 2 1/2" (25 - 64 mm)	3/8" a 2" (10 - 50 mm)	3/8" a 2" (10 - 50 mm)	15/32" a 1 3/16" (12 - 30 mm)
Gama de grapas:	N/A	1/2" a 1 5/8" (13 a 40 mm)	N/A	N/A
Capacidad:	100 Clavos	100 Clavos o grapas	100 Clavos	100 Clavos
Presión de trabajo:	75 - 110 psi	75 - 110 psi	75 - 110 psi	75 - 110 psi
Consumo nominal:	6.4 CFM @ 90 psi	3.3 CFM @ 90 psi	3.3 CFM @ 90 psi	1.17 CFM @ 90 psi
Entrada de aire:	1/4" NPT	1/4" NPT	1/4" NPT	1/4" NPT
Ø Interno de manguera:	3/8"	3/8"	3/8"	3/8"
Peso:	2.2 kg	1.5 kg	1.5 kg	0.9 kg
Seguro de contacto:	Sí	Sí	Sí	No
Control de profundidad:	Sí	No	No	No
Ciclo de trabajo:	Continuo (lubrique constantemente)			
Precio de lista:				
Caja / Master:	1 / 5	1 / 5	1 / 5	1 / 5

Clavos para grapadoras neumáticas

Clavos calibre 16

- Espesor (E): 1.6 mm
- Compatibles con otras marcas del mercado

\$

Precio por caja con 2,500 clavos



CÓDIGO	CLAVE	LARGO (L)	PRECIO DE LISTA
15010	CLANEU-16-25	1" (25 mm)	
15011	CLANEU-16-30	1 3/16" (30 mm)	
15012	CLANEU-16-32	1 1/4" (32 mm)	
CAJA 1 / MASTER 10			
15013	CLANEU-16-38	1 1/2" (38 mm)	
15014	CLANEU-16-40	1 5/8" (40 mm)	
15015	CLANEU-16-45	1 3/4" (45 mm)	
15016	CLANEU-16-50	2" (50 mm)	
CAJA 1 / MASTER 6			
15017	CLANEU-16-64	2 1/2" (64 mm)	
CAJA 1 / MASTER 4			

Clavos calibre 18

- Espesor (E): 1.2 mm
- Compatibles con otras marcas del mercado

Precio por caja con 5,000 clavos

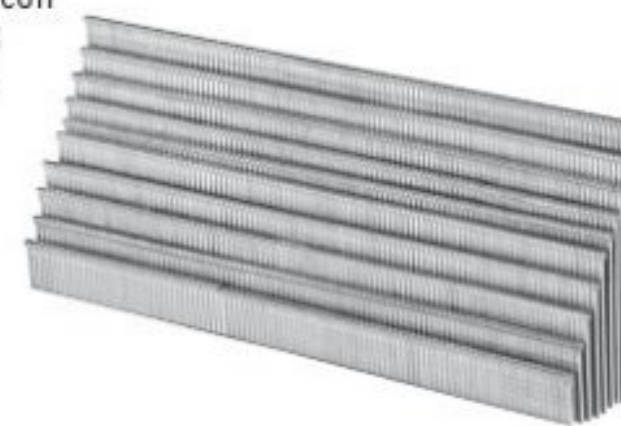

CÓDIGO	CLAVE	LARGO (L)	PRECIO DE LISTA
18260	CLANEU-18-10	3/8" (10 mm)	
18261	CLANEU-18-15	5/8" (15 mm)	
18262	CLANEU-18-20	3/4" (20 mm)	
18263	CLANEU-18-25	1" (25 mm)	
18264	CLANEU-18-30	1 3/16" (30 mm)	
18265	CLANEU-18-32	1 1/4" (32 mm)	
CAJA 1 / MASTER 20			
18266	CLANEU-18-35	1 3/8" (35 mm)	
CAJA 1 / MASTER 16			
18267	CLANEU-18-40	1 5/8" (40 mm)	
18268	CLANEU-18-45	1 3/4" (45 mm)	
18269	CLANEU-18-50	2" (50 mm)	
CAJA 1 / MASTER 12			

Clavos calibre 23

- Espesor (E): 0.68 mm
- Compatibles con otras marcas del mercado

Precio por caja con 10,000 clavos



13403
13406
13407
\$

CÓDIGO	CLAVE	LARGO (L)	PRECIO DE LISTA
13373	CLANEU-23-12	15/32" (12 mm)	
13374	CLANEU-23-15	19/32" (15 mm)	
13403	CLANEU-23-18	23/32" (18 mm)	
13404	CLANEU-23-19	3/4" (19 mm)	
13406	CLANEU-23-22	7/8" (22 mm)	
13407	CLANEU-23-25	1" (25 mm)	
13408	CLANEU-23-30	1 3/16" (30 mm)	
CAJA 1 / MASTER 20			

Pistones guía para clavadoras neumáticas



CÓDIGO	CLAVE PARA	LARGO	Ø DE PISTÓN	PRECIO DE LISTA
13687	PI-CLNE-16 CLNE-16	145 mm	40 mm	
13688	PI-CLNE-18 CLNE-18	132 mm	30 mm	
13689	PI-CLNE-23 CLNE-23	98 mm	23 mm	
CAJA 4 / MASTER 36				

Todos nuestros productos cuentan con garantía / Las cantidades de empaques (cajas o atados) y master, pueden cambiar y serán ajustados en el sistema de captura de pedidos

Pistolas de impacto, industriales

- Carcasas de aluminio pulido
- Ciclo de trabajo: Continuo (lubrique constantemente)

Materiales internos en acero al cromo níquel molibdeno mayor tiempo de vida útil



Mecanismo Twin Hammer
Dos golpes por vuelta en ambas caras de la embocadura

Kit de pistola de impacto 1/2" industrial con estuche plástico

Materiales internos en acero al cromo manganeso titanio mayor tiempo de vida útil

- Incluye:**
- Pistola de impacto TPN-734H-2
 - 10 Copas 3/8" a 15/16"
 - Extensión
 - Aceite lubricante
 - Filtro de aceite
 - Llave bristol
 - Niple 1/4" NPT

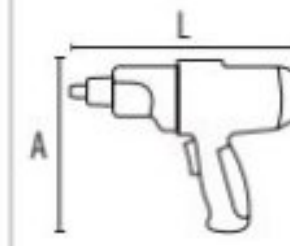

Mando 1



Mando 3/4



Mando 1/2



Código:	11186	16889	11187	18281
Clave:	TPN-797-6-2	TPN-776X-2	TPN-734H-2	TPN-734H-2K
Velocidad sin carga:	4,000 rpm	6,000 rpm	7,000 rpm	7,000 rpm
Golpes:	650 gpm	900 gpm	1,200 gpm	1,200 gpm
Consumo nominal:	9.5 CFM @ 90 psi (6 Bar)	6 CFM @ 90 psi (6 Bar)	4.4 CFM @ 90 psi (6 Bar)	4.4 CFM @ 90 psi (6 Bar)
Máximo torque:	1,800 lb-ft	750 lb-ft	400 lb-ft	400 lb-ft
Entrada de aire:	1/2" NPT	3/8" NPT	1/4" NPT	1/4" NPT
Desalojo de aire:	Inferior	Frontal	Frontal	Frontal
Ø Interno manguera:	3/4" (19 mm)	1/2" (13 mm)	3/8" (10 mm)	3/8" (10 mm)
Medidas:	A 17 x L 54 cm	A 22 x L 22 cm	A 18 x L 19 cm	A 18 x L 19 cm
Peso:	11 kg	4 kg	3 kg	5 kg
Precio de lista:				
Caja / Master:	1 / 2	1 / 4	1 / 4	1 / 4

Pistola de impacto 1/2"

- Carcasa de aluminio pulido
- Ciclo de trabajo: Continuo (lubrique constantemente)



Mecanismo Rocking Dog

Un golpe en cada giro de la embocadura, para trabajos ligeros

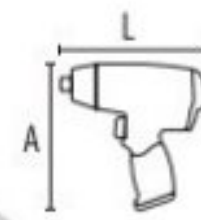

Mando 1/2

Kit de pistola de impacto 1/2" con estuche plástico

- Incluye:**
- Pistola de impacto TPN-731-EX
 - 10 Copas 3/8" a 15/16"
 - Extensión
 - Aceite lubricante
 - Filtro de aceite
 - Llave bristol
 - Niple 1/4" NPT



ESTUCHE MEJORADO Ahora con broches metálicos

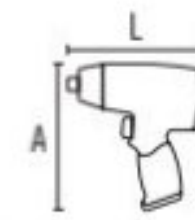

Mando 1/2

Accesorios incluidos

Pistola de impacto 3/8"

- Carcasa de aluminio pulido
- Ciclo de trabajo: Continuo (lubrique constantemente)

Materiales internos en acero al cromo molibdeno mayor tiempo de vida útil



Mecanismo Rocking Dog

Un golpe en cada giro de la embocadura, para trabajos ligeros

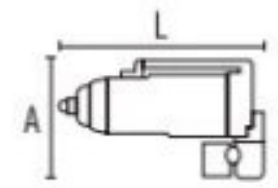

Mando 3/8

Código:	18242	19372	16885
Clave:	TPN-731-EX	TPN-731EK	TPN-722-2
Velocidad sin carga:	6,500 rpm	6,500 rpm	10,000 rpm
Golpes:	1,100 gpm	1,100 gpm	850 gpm
Consumo nominal:	4 CFM @ 90 psi (6 Bar)	4 CFM @ 90 psi (6 Bar)	2.5 CFM @ 90 psi (6 Bar)
Máximo torque:	250 lb-ft	250 lb-ft	75 lb-ft
Entrada de aire:	1/4" NPT	1/4" NPT	1/4" NPT
Desalojo de aire:	Inferior	Inferior	Superior
Ø Interno manguera:	3/8" (10 mm)	3/8" (10 mm)	3/8" (10 mm)
Medidas:	A 19 x L 19 cm	A 19 x L 19 cm	A 9 x L 18 cm
Peso:	2 kg	4 kg	0.9 kg
Precio de lista:			
Caja / Master:	1 / 4	1 / 4	1 / 4

Mini pulidoras 1/4"

- Mordazas 1/4"
- Carcasas de aluminio pulido
- Ciclo de trabajo: Continuo (lubrique constantemente)

Puntas montadas disponibles en pág. 211

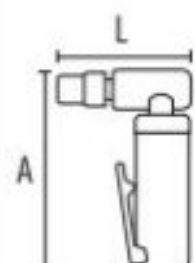

Seguro en gatillo, evita accionar la herramienta por accidente



Angular



Kit de mini pulidora 1/4" con estuche plástico

- CONTENIDO:**
- 1 Mini pulidora TPN-876-2
 - 2 Adaptadores de 1/4" y 1/8"
 - 5 Puntas, espiga de 1/4"
 - 5 Puntas, espiga de 1/8"
 - 1 Niple 1/4" NPT
 - 2 Llaves de 7/16" y 11/16"



ESTUCHE MEJORADO Ahora con broches metálicos



Código:	16886	11188	16887
Clave:	TPN-875-2	TPN-876-2	TPN-876K-2
Velocidad sin carga:	20,000 rpm	25,000 rpm	25,000 rpm
Consumo nominal:	2.5 CFM @ 90 psi (6 Bar)	2.5 CFM @ 90 psi (6 Bar)	2.5 CFM @ 90 psi (6 Bar)
Desalojo de aire:	Frontal	Frontal	Frontal
Entrada de aire:	1/4" NPT	1/4" NPT	1/4" NPT
Ø Interno manguera:	3/8" (10 mm)	3/8" (10 mm)	3/8" (10 mm)
Medidas:	A 13 x L 8 cm	A 12 x L 3 cm	A 12 x L 3 cm
Peso:	0.5 kg	0.3 kg	0.9 kg
Precio de lista:			
Caja / Master:	1 / 4	1 / 4	1 / 4

Ratchets

- Carcasas de aluminio pulido
- Máximo torque: 50 lb-ft
- Ciclo de trabajo: Continuo (lubrique constantemente)

Copas de impacto disponibles en pág. 78

Materiales internos en acero al cromo manganeso titanio mayor tiempo de vida útil



Mando 1/2"



Mando 3/8"

Taladros reversibles

- Carcasas de aluminio pulido
- Velocidad variable reversible
- Ciclo de trabajo: Continuo (lubrique constantemente)

Brocas disponibles en pág. 42

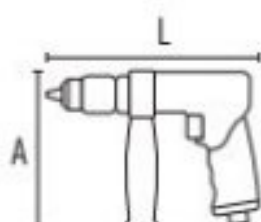

Mandril 1/2"



Mandril 3/8"

Código:	11189	16888	19369	19368
Clave:	TPN-886H-2	TPN-886-2	TPN-785HX	TPN-788RX
Velocidad sin carga:	150 rpm	150 rpm	0 - 800 rpm	0 - 1,800 rpm
Consumo nominal:	3 CFM @ 90 psi (6 Bar)	3 CFM @ 90 psi (6 Bar)	4 CFM @ 90 psi (6 Bar)	4 CFM @ 90 psi (6 Bar)
Desalojo de aire:	Frontal	Frontal	Inferior	Inferior
Entrada de aire:	1/4" NPT	1/4" NPT	1/4" NPT	1/4" NPT
Ø Interno manguera:	3/8" (10 mm)	3/8" (10 mm)	3/8" (10 mm)	3/8" (10 mm)
Medidas:	A 26 x L 4 cm	A 25 x L 4 cm	A 16 x L 21 cm	A 16 x L 18 cm
Peso:	1.2 kg	1.1 kg	1.4 kg	1.1 kg
Precio de lista:				
Caja / Master:	1 / 4	1 / 4	1 / 4	1 / 4

Todos nuestros productos cuentan con garantía / Las cantidades de empaques (cajas o atados) y master, pueden cambiar y serán ajustados en el sistema de captura de pedidos

Lijadora orbital 6"

- Carcasa de aluminio pulido
- Eje: 3/16"

INCLUYE
1 Respaldo de hule
1 Llave

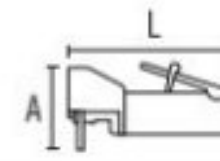
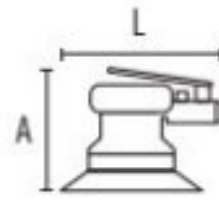

NUEVO Pulidor recto para corte 3"

- Carcasa de aluminio pulido
- Ø interno de disco: 3/8"
- Eje 3/8"

Seguro en gatillo, evita accionar la herramienta por accidente



Disco de corte 3" (8 cm)

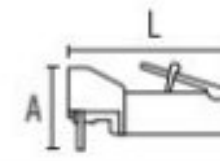

Accesorios para herramienta neumática

Pads de repuesto para lijadora orbital

-Para TPN-861-2 y TPN-861 (descontinuado)



PAD-861VI
Pad de vinil



PAD-861VE
Pad hook and loop

CÓDIGO	CLAVE	PRECIO DE LISTA
19389	PAD-861VI	
19390	PAD-861VE	

CAJA 4 / MASTER 16

Disco abrasivo para pulidor recto 3"

-Para TPN-874
-Para corte extrafino de metal



Este producto se encuentra también en pág. 92

CÓDIGO	CLAVE	PRECIO DE LISTA
12544	DICOF-3010	

CAJA 5 / MASTER 200

Acoples y cinceles para martillo

-Para TPN-711



C5-711
Cinceles



ER-711
Acople

CÓDIGO	CLAVE	PRECIO DE LISTA
19388	ER-711	
19387	C5-711	

CAJA 4 / MASTER 16

Martillo

- Ø Del pistón: 3/4" (19 mm)
- Disparos por minuto: 3,500 bpm



Carcasa de aluminio pulido

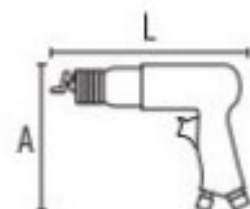

Remachadoras

- Sistema auxiliar de vacío para una mejor sujeción del remache en cualquier posición
- Tipo de remache: Ciego
- Entrada de aire: 1/4" NPT



Profundidad remachado 9/16" (14 mm)



Capacidad máxima 1/4"

Estos productos se encuentran también en pág. 212

Profundidad remachado 5/8" (16 mm)

Mango ergonómico



Recolector de vástagos



Capacidad máxima 3/16"

Código:	19383
Clave:	TPN-711
Velocidad sin carga:	N/A
Consumo nominal:	3 CFM @ 90 psi (6 Bar)
Entrada de aire:	1/4" NPT
Ø Interno manguera:	3/8" (10 mm)
Medidas:	A 15 x L 17 cm
Peso:	1.5 kg
Ciclo de trabajo:	Continuo (lubrique constantemente)
Precio de lista:	
Caja / Master:	1 / 4

Código:	18241	101896	SUSTITUYE A
Clave:	TPN-884	TPN-883-2	18240 / TPN-883
Presión de trabajo:	80 - 100 psi	80 - 100 psi	
Boquillas:	3/32", 1/8", 5/32", 3/16", 7/32", 1/4"	3/32", 1/8", 5/32", 3/16"	
Fuerza de tracción:	3,110 lb (1,410 kg)	1,984 lb (900 kg)	
Consumo de aire:	4.2 CFM	3.5 CFM	
Medidas:	A 32 x L 19 cm	A 28 x L 18 cm	
Peso:	2 kg	1.6 kg	
Ciclo de trabajo:	Continuo (lubrique constantemente)		
Precio de lista:			
Caja / Master:	1 / 4	1 / 4	

Imán flexible de acero con LED, 3 kg



- Levanta hasta 3 kg
- Utiliza 3 baterías AG13, incluidas
- Para recuperar objetos de metal en lugares de difícil acceso

ESPECIFICACIONES
Largo mango: 11 cm



CÓDIGO	CLAVE	PRECIO DE LISTA
15326	PICK-UPL	

CAJA 6 / MASTER 72

Imán extensible de acero inoxidable, 1.5 kg



- Levanta hasta 1.5 kg
- Para recuperar objetos de metal en lugares de difícil acceso

ESPECIFICACIONES
Extensión mínima: 13 cm
Extensión máxima: 63 cm



DISPLAY BOX



CÓDIGO	CLAVE	PRECIO DE LISTA
14140	PICK-UP	

CAJA 6 / MASTER 72

Espejo telescópico

- Ideal para inspección en lugares de difícil acceso

ESPECIFICACIONES
Extensión mínima: 19 cm
Extensión máxima: 36 cm
Diámetro cabeza: 5 cm



CÓDIGO	CLAVE	PRECIO DE LISTA
14544	ESP-TEL	

CAJA 4 / MASTER 24

Bruñidora para cilindro de motor

ESPECIFICACIONES
Apertura mínima: 5 cm
Apertura máxima: 18 cm



CÓDIGO	CLAVE	DESCRIPCIÓN	PRECIO DE LISTA
14533	RECI-3	Bruñidora	
14534	REP-RECI-3	3 Piedras	

CAJA 2 / MASTER 10

CAJA 6 / MASTER 36

Puntas y ganchos multiusos

- Para alinear perforaciones en hojas de lámina, perforar cuero, hacer guías de clavos y tornillos en madera



CÓDIGO	CLAVE	PRECIO DE LISTA
14210	GAN-4	

CAJA 6 / MASTER 36

Compresor para resorte de válvulas, motores grandes



- Permite remover e instalar resortes de válvulas en automóviles y camiones ligeros



CÓDIGO	CLAVE	PRECIO DE LISTA
14528	CO-RE-VA	

CAJA 2 / MASTER 8

Compresor para resorte de válvulas con cabeza

- Ideal para quitar y colocar los resortes de válvulas sin retirar la cabeza del motor



CÓDIGO	CLAVE	PRECIO DE LISTA
14524	CO-RES-VA	

CAJA 4 / MASTER 16

Compresor de cierra anillos, diésel



ESPECIFICACIONES
Apertura mínima: 8 cm
Apertura máxima: 16 cm
Altura compresor: 15 cm



CÓDIGO	CLAVE	PRECIO DE LISTA
14522	CO-AN-DI	

CAJA 2 / MASTER 6

Compresor de cierra anillos, gasolina



ESPECIFICACIONES
Apertura mínima: 5 cm
Apertura máxima: 13 cm
Altura compresor: 8 cm



CÓDIGO	CLAVE	PRECIO DE LISTA
14536	CO-AN-PI	

CAJA 4 / MASTER 16

Cepillo limpiador de terminales de baterías 4 en 1



CÓDIGO	CLAVE	PRECIO DE LISTA
17110	CEAL-4	

CAJA 6 / MASTER 96

Todos nuestros productos cuentan con garantía / Las cantidades de empaques (cajas o atados) y master, pueden cambiar y serán ajustados en el sistema de captura de pedidos

Hachas

-Cabeza en acero al carbono con **doble tratamiento térmico** para mayor resistencia y durabilidad de filo

HECHO EN MÉXICO

NUEVOS

Hacha Michigan 3 1/2 lb, mango de hickory NUEVA PRESENTACIÓN

CÓDIGO	CLAVE	CABEZA	MANGO	PRECIO DE LISTA
14958	HM-3-1/2M	3 1/2 lb	34" (86 cm)	

ATADO 2 / MASTER 8

Excede la norma: Especific. Federal: ASME B107.400

Ojo ovalado



Mango ergonómico



Hacha Boy 2 1/4 lb, mango de hickory NUEVA PRESENTACIÓN

CÓDIGO	CLAVE	CABEZA	MANGO	PRECIO DE LISTA
14956	HB-2-1/4M	2 1/4 lb	28" (71 cm)	

ATADO 2 / MASTER 8

Excede la norma: Especific. Federal: GGG-A-926c

Ojo ovalado



Mango ergonómico



Hacha cazadora 1 1/4 lb, mango de hickory

CÓDIGO	CLAVE	CABEZA	MANGO	PRECIO DE LISTA
14950	HC-1-1/4	1 1/4 lb	14" (35 cm)	

CAJA 4 / MASTER 24

Excede la norma: Especific. Federal: ASME B107.400

Ojo ovalado



Mango ergonómico



H Hidrolavadora con motor a gasolina y refacciones

Hidrolavadora con motor a gasolina

-Ruedas sólidas

CICLO DE TRABAJO
20 MINUTOS DE DESCANSO X TANQUE CONSUMIDO
MÁXIMO DIARIO
8 HORAS

Incluye Aceite multigrado SAE-10W30

Motor OHV a 4 tiempos de alto desempeño No requiere mezcla de aceite y gasolina

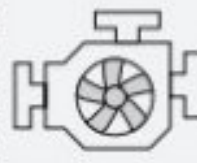

Arranque manual (cuerda retráctil)

Sistema de conexión rápida

Eje lateral con tubo

10" (254 mm) 9/16" (14 mm)

2 1/8" (54 mm) 3" (76 mm)

Mangueras de alta presión con trenzado metálico **5x más resistente**

1 AÑO GARANTÍA

Antes de arrancar, agregar aceite para motor SAE-10W30 de 4 tiempos en el depósito de aceite

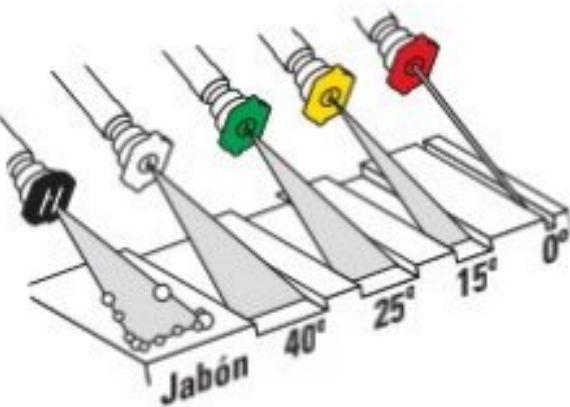

USOS RECOMENDADOS



Depósito de jabón / detergente

2,800 psi

Código:	12908
Clave:	LAGAS-2800
MOTOR:	3,728 W / 5 HP / 180 cc
Flujo máximo de agua:	2.3 GPM (9 L/min)
Capacidad de tanque:	3.4 L
Manguera de alta presión:	9 m
Peso:	29 kg

Incluye:

- Lanza metálica de acero inoxidable
- Pistola
- Manguera de alta presión 9 m
- 4 Boquillas de conexión rápida

Precio de lista:

Caja: 1

126

NUEVO

Refacciones para hidrolavadora LAGAS-2800

NUEVOS

IMAGEN	CÓDIGO	CLAVE	PRECIO DE LISTA
LANZA			
	12897	LAN-LAGAS	
CAJA 2 / MASTER 24			
PISTOLA			
	12898	PIST-LAGAS	
CAJA 1 / MASTER 16			
MANGUERA 9 m			
	12899	MANG-LAGAS	
CAJA 1 / MASTER 5			
5 BOQUILLAS			
	12896	BOQ-LAGAS	
CAJA 1 / MASTER 120			
CARBURADOR			
	101881	CB-LG-2800	
CAJA 6 / MASTER 36			

NOTA: Con el fin de que se pueda visualizar la familia completa en páginas enfrentadas, esta página no sigue un estricto orden alfabético.

Hidrolavadoras eléctricas

- Sistema de paro automático
- Tensión: 127 V
- Consumo: 60 Hz

Fácil transportación (excepto HILA-1300P)

Sistema de conexión rápida para manguera



TRUPER



2,000 psi

TRUPER



1,800 psi

TRUPER



1,500 psi

PRETUL



1,300 psi

SISTEMA DE DOBLE FILTRO
Evita que las partículas dañen la máquina, prolongando la vida útil del producto



Código:	101595	101594	101593	26014
Clave:	HILA-2000	HILA-1800	HILA-1500	HILA-1300P
Potencia:	2,000 W / 2.6 HP	1,500 W / 2 HP	1,400 W / 1.9 HP	1,200 W / 1.6 HP
Corriente:	16 A	12 A	11 A	9.4 A
Flujo máximo de agua:	1.8 GPM (7 L/min)	1.4 GPM (5.6 L/min)	1.2 GPM (4.8 L/min)	1.2 GPM (4.8 L/min)
Peso:	10 kg	5 kg	5 kg	3 kg
Manguera de alta presión:	5 m	5 m	5 m	3 m
Ciclo de trabajo:	50 min de trabajo x 20 min de descanso. Máximo trabajo diario 3 Horas			
Nivel de limpieza:				
Usos recomendados:				
Área de limpieza:	120 m ² - 160 m ²	80 m ² - 120 m ²	40 m ² - 80 m ²	10 m ² - 40 m ²
ACCESORIOS INCLUIDOS	Lanza ajustable	Lanza (extensión)	Lanza (extensión)	Lanza (extensión)
	Lanza turbo	Lanza ajustable	Lanza ajustable	Lanza ajustable
	Pistola	Lanza turbo	Lanza turbo	Pistola
	Manguera alta presión 5 m	Pistola	Pistola	Manguera alta presión 3 m
	Dispensador de jabón (1.000 ml)	Manguera alta presión 5 m	Manguera alta presión 5 m	
	Conector rápido para manguera	Dispensador de jabón (550 ml)	Dispensador de jabón (550 ml)	Conector rápido para manguera
	Filtro de agua	Conector rápido para manguera	Conector rápido para manguera	Filtro de agua
	Filtro de agua	Filtro de agua	Filtro de agua	Filtro de agua
	Filtro de agua	Filtro de agua	Filtro de agua	
	Limpiador de boquillas	Limpiador de boquillas	Limpiador de boquillas	Limpiador de boquillas
Precio de lista:				
Caja:	2	2	2	2

NUEVOS

Para HILA-2000

NUEVOS

IMAGEN	CÓDIGO	CLAVE	DESCRIPCIÓN	PRECIO DE LISTA
	101847	PI-H2000	Pistola	
	101900	MA5-H2000	Manguera reforzada alta presión 5 m	
	101901	SOAP-H2000	Dispensador de jabón	
	101848	LA-H2000	Lanza ajustable	
	101849	LAT-H2000	Lanza turbo	

CAJA 4 / MASTER 24

Para HILA-1800 y 1500

(compatibles con modelos Pretul)

NUEVOS

IMAGEN	CÓDIGO	CLAVE	DESCRIPCIÓN	PRECIO DE LISTA
	101897	PI-HILA	Pistola	
	101911	MA5-HILA	Manguera reforzada alta presión 5 m	
	101898	LA-HILA	Juego de lanza ajustable y extensión	
	101899	LAT-HILA	Lanza turbo	

CAJA 4 / MASTER 24

CAJA 4 / MASTER 24

	101910	FIL-HILAT	Filtro de agua	
	101912	SOAP-HILA	Dispensador de jabón	

CAJA 6 / MASTER 36

CAJA 4 / MASTER 24

Para HILA-1300P Pretul

NUEVO

IMAGEN	CÓDIGO	CLAVE	DESCRIPCIÓN	PRECIO DE LISTA
	27013	MA3-HILAP	Manguera alta presión 3 m	

CAJA 4 / MASTER 24

Para LAVA-1500P Pretul (descontinuada)

IMAGEN	CÓDIGO	CLAVE	DESCRIPCIÓN	PRECIO DE LISTA
	22521	PIST-1500P	Pistola	
	22522	LAN-AJU-1500P	Lanza ajustable	
	22523	LAN-TUR-1500P	Lanza turbo	
	22524	MANG-1500P	Manguera 5 m	

CAJA 4 / MASTER 24

ENSAMBLE PARA HIDROLAVADORAS



NOM-ANCE. Todas las máquinas cumplen la norma: NOM-003-SCFI / CONTAMOS CON CENTROS DE SERVICIO

Hilos para albañil, colores surtidos

- Compuestos por hilo de 3 cabos de 5,040 deniers
- Hilo de polipropileno multifilamento



CÓDIGO	CLAVE	COLOR	PRECIO DE LISTA
LARGO 65 m			
12988	HIL-65	<input type="checkbox"/>	
CAJA 12 / MASTER 144			
14045	HIL-65A	<input type="checkbox"/>	
14046	HIL-65R	<input type="checkbox"/>	
14048	HIL-65Z	<input type="checkbox"/>	
14049	HIL-65V	<input type="checkbox"/>	
14051	HIL-65N	<input type="checkbox"/>	
CAJA 6 / MASTER 72			
LARGO 165 m			
12989	HIL-165	<input type="checkbox"/>	
CAJA 12 / MASTER 144			
14052	HIL-165A	<input type="checkbox"/>	
14054	HIL-165R	<input type="checkbox"/>	
14057	HIL-165Z	<input type="checkbox"/>	
14060	HIL-165V	<input type="checkbox"/>	
14061	HIL-165N	<input type="checkbox"/>	



Precio por carrete

ESPECIFICACIONES
Calibre: 0.6 g/m
Tensión máxima: 14 kgf

Hoz dentada #1

- Para corte de hierba y maleza
- Hoja dentada que evita derrapes en el corte

Hecha en España



Excede la norma Internacional del ITINTEC-Perú (Instituto de Investigaciones Tecnológicas)

CÓDIGO	CLAVE	PRECIO DE LISTA
15121	HP-1	

CAJA 5 / MASTER 150

I Inyectores de grasa

Inyectores de grasa 14 oz

- Mango con cubierta antiderrapante
- Cabeza de aluminio
- 2 Sistemas de carga: cartucho y granel



Código:	14861	14860	14859	14911
Clave:	GRAS-15	GRAS-14	GRAS-13	GRAS-3
Extensión:	Rígida y flexible	Rígida	Rígida	Rígida
Incluye:	Niple de llenado y válvula de purgar	Niple de llenado	-	Cartucho de 85 g
Precio de lista:				
Caja / Master:	2 / 16	2 / 16	2 / 16	4 / 16

Mini inyector de grasa 3 oz

- 2 Sistemas de carga: cartucho y granel



Repuestos para inyectores de grasa



CÓDIGO	CLAVE	DESCRIPCIÓN	CAJA*	MASTER	PRECIO DE LISTA
PARA GRAS-13, GRAS-14, GRAS-15					
14862	BO-FLEX-12	Boquilla flexible	6	72	
14926	VGRAS-27	Válvula check	10	80	
14864	GRAS-NUT	Tuerca	20 PARES	80 PARES	
PARA GRAS-3					
14912	REP-GRAS-3	Cartucho	6	36	

*CAJA Y MASTER CONSULTE TABLA

Bombas inyectoras de grasa

- Alta presión
- Presión de salida: 5,800 psi
- Flujo: 3.1 g por bombeo
- Manguera: 2.17 m
- Ø Manguera: 1/4"



Código:	16850	16867	16866
Clave:	BOMIN-24	BOMIN-10	BOMIN-5
Cubeta:	28 x 39 cm	22 x 30 cm	16 x 30 cm
Precio de lista:			
Caja:	1	1	1

Aspersores plásticos, estaca metálica, Pretul

- Presión de trabajo: 40 a 50 psi
- Entrada de agua: 3/4"
- Conexión estaca - aspersor: 1/2"
- Clip de límite de riego

Área de riego: 16 m* (52 ft)*

Aspersores, 3 brazos de aluminio

Área de riego: 13 m* (43 ft)*

Código:	20072	20071	20070	Código:	10303	20065
Clave:	ASVE-11X	ASVE-11	ASVE	Clave:	REG-3X	REG-3
Estaca:	Metálica		N/A	Presión de trabajo:	40 a 50 psi	
	20 cm	20 cm		Entrada de agua:	3/4"	
Vías:	2 Conexión en serie		1			
Precio de lista:				Precio de lista:		
Caja / Master:	6 / 72	6 / 72	6 / 72	Caja / Master:	6 / 48	6 / 36

Llaves terminales para jardín

Código:	100817	13147	22146	23145	29030	23146
Clave:	LLJ-140T	LLJ-140B	LL-JAR-P	LL-JAR-PB	LL-17P	LL-21P
Material:	Latón MÁXIMA DURACIÓN		Latón MÁXIMA DURACIÓN		ABS	Metal (Zamac) niquelado
Rosca:	5 Cuerdas		2 Cuerdas		3 Cuerdas	N/A
Precio de lista:						
Caja / Master:	6 / 144	6 / 60	12 / 120	6 / 60	20 / 240	12 / 72

Boquillas para manguera

Conectores "Y"

Código:	13136	13133	13130	21140	10372	20050
Clave:	CHMA-4	CHMA-3.5	CHMA-3	CHMA-4P	AD-2	AD-2P
Material:	Latón maquinado			Plástico	Metálico	Plástico
Largo:	4" (10 cm)	3 1/2" (9 cm)	3" (8 cm)	4" (10 cm)	N/A	N/A
Precio de lista:						
Caja / Master:	6 / 60	6 / 60	6 / 60	6 / 36	6 / 48	6 / 48

Todos nuestros productos cuentan con garantía / Las cantidades de empaques (cajas o atados) y master, pueden cambiar y serán ajustados en el sistema de captura de pedidos

Pistolas metálicas con recubrimiento

- Clip para flujo continuo
- Cuerpo metálico recubierto de doble inyección



Boquilla regulable



8 Funciones

2 Funciones

2 Funciones

Pistolas metálicas

- Clip para flujo continuo



Boquilla regulable



8 Funciones

2 Funciones

2 Funciones

Código:	18477	18476	18475	17481	17482	17483	
Clave:	PR-208	PR-202	PR-201	PR-108	PR-102	PR-101	
Funciones:	<input type="checkbox"/> Completo <input type="checkbox"/> Niebla <input type="checkbox"/> Jet <input type="checkbox"/> Regadera	<input type="checkbox"/> Ángulo <input type="checkbox"/> Plano <input type="checkbox"/> Jet <input type="checkbox"/> Cono	<input type="checkbox"/> Jet <input type="checkbox"/> Cono	<input type="checkbox"/> Completo <input type="checkbox"/> Niebla <input type="checkbox"/> Jet <input type="checkbox"/> Regadera	<input type="checkbox"/> Ángulo <input type="checkbox"/> Plano <input type="checkbox"/> Centro <input type="checkbox"/> Cono	<input type="checkbox"/> Jet <input type="checkbox"/> Cono	<input type="checkbox"/> Jet <input type="checkbox"/> Cono
Precio de lista:							
Caja / Master:	6 / 36	6 / 36	6 / 36	6 / 36	6 / 36	6 / 36	

Pistolas plásticas

Perilla reguladora de flujo



8 Funciones



2 Funciones

Pistolas plásticas con recubrimiento

- Clip para flujo continuo



8 Funciones



2 Funciones

Código:	17479	17480	18482	18480	
Clave:	PR-307	PR-302	PR-409	PR-401	
Funciones:	<input type="checkbox"/> Completo <input type="checkbox"/> Abanico <input type="checkbox"/> Cono <input type="checkbox"/> Niebla	<input type="checkbox"/> Regadera <input type="checkbox"/> Jet <input type="checkbox"/> Ángulo <input type="checkbox"/> Plano	<input type="checkbox"/> Centro <input type="checkbox"/> Enjuague <input type="checkbox"/> Cono <input type="checkbox"/> Regadera	<input type="checkbox"/> Plano <input type="checkbox"/> Jet <input type="checkbox"/> Niebla <input type="checkbox"/> Remojo	<input type="checkbox"/> Jet <input type="checkbox"/> Cono
Precio de lista:					
Caja / Master:	4 / 24	4 / 24	6 / 48	6 / 48	

Pistolas metálicas, Pretul

- Clip para flujo continuo

Pistolas plásticas, Pretul

Comprando pistolas plásticas a granel, ahorras 15% sobre el precio de la presentación de tarjeta



2 Funciones, 5"

2 Funciones, 4"

2 Funciones, 5"

2 Funciones, 4"

5 Funciones

5 Funciones

Código:	22756	22750	22759	22753	27014	22765
Clave:	PIM-5	PIM-4	PIM-5P	PIM-4P	PIM-5SPG	PIM-5SP
Funciones:	<input type="checkbox"/> Cono	<input type="checkbox"/> Jet	<input type="checkbox"/> Cono	<input type="checkbox"/> Jet	<input type="checkbox"/> Completo <input type="checkbox"/> Cono	<input type="checkbox"/> Plano <input type="checkbox"/> Centro <input type="checkbox"/> Jet
Precio de lista:						
Caja / Master:	6 / 96	6 / 96	6 / 96	6 / 96	24 / -	6 / 48

Juego de acoples roscados de latón sólido

- Máxima resistencia
- Requieren uso de abrazaderas
- Incluyen conector macho / hembra



Ahora con empaque antifuga diseño cónico

CÓDIGO	CLAVE	ESPIGA	PRECIO DE LISTA
12704	CFM-1/2B	1/2"	

CAJA 6 / MASTER 120

Acople roscado de latón sólido, hembra

- Máxima resistencia
- Requiere uso de abrazadera



Ahora con empaque antifuga diseño cónico

CÓDIGO	CLAVE	ESPIGA	PRECIO DE LISTA
12700	CF-1/2B	1/2"	

CAJA 6 / MASTER 120

Acople roscado de latón sólido, macho

- Máxima resistencia
- Requiere uso de abrazadera



CÓDIGO	CLAVE	ESPIGA	PRECIO DE LISTA
12702	CM-1/2B	1/2"	

CAJA 6 / MASTER 120

Reparador de ABS

- Resistente al impacto



HECHO EN MÉXICO

CÓDIGO	CLAVE	ESPIGA	PRECIO DE LISTA
12714	REMA-1/2	1/2"	

CAJA 12 / MASTER 96

Acople de ABS, hembra

- Resistente al impacto



Ahora con empaque antifuga diseño cónico

CÓDIGO	CLAVE	ESPIGA	PRECIO DE LISTA
12712	REF-1/2	1/2"	

CAJA 12 / MASTER 96

Acople de ABS, macho

- Resistente al impacto



CÓDIGO	CLAVE	ESPIGA	PRECIO DE LISTA
12710	REM-1/2	1/2"	

CAJA 12 / MASTER 96

Juego de 2 acoples de ABS, sistema click

- Conexiones rápidas y automáticas
- Ahora incluye macho (2), hembra, accesorio y grifo



Ahora con empaque antifuga diseño cónico



CÓDIGO	CLAVE	ENTRADA	PRECIO DE LISTA
12728	CLICK-SET	3/4"	

CAJA 6 / MASTER 72

Acoples de ABS, sistema click, para accesorio

- Conexiones rápidas y automáticas



Ahora con empaque antifuga diseño cónico

CÓDIGO	CLAVE	ENTRADA	PRECIO DE LISTA
12722	CLICK-ACC	3/4"	

CAJA 6 / MASTER 72

Acoples de ABS, sistema click, para grifo

- Conexiones rápidas y automáticas



Ahora con empaque antifuga diseño cónico

CÓDIGO	CLAVE	ENTRADA	PRECIO DE LISTA
12724	CLICK-GR	3/4"	

CAJA 6 / MASTER 72

Acople de ABS, sistema click, hembra

- Conexión rápida y automática
- Incluye empaque de hule



CÓDIGO	CLAVE	ENTRADA	PRECIO DE LISTA
12727	CLICK-F	3/4"	

CAJA 12 / MASTER 96

Acople de ABS, sistema click, macho

- Conexión rápida y automática



CÓDIGO	CLAVE	ENTRADA	PRECIO DE LISTA
12726	CLICK-M	3/4"	

CAJA 12 / MASTER 96

10 Empaques antifuga para manguera

- Fabricados en PVC
- Medida estándar

HECHO EN MÉXICO



PRODUCTO MEJORADO
Diseño cónico más resistente

CÓDIGO	CLAVE	PRECIO DE LISTA
10381	EMP-MA10	

CAJA 24 / MASTER 96

Precio por bolsa con 10 piezas
REF. PRECIO UNITARIO
PRECIO DE LISTA

Cinta de amarre, 30 m

- Impermeable
- Flexible
- Resistente



CÓDIGO	CLAVE	PRECIO DE LISTA
12322	BIMBO-30	

CAJA 12 / MASTER 48

Herramientas para jardín

Cuchara para jardín, 6" (15 cm)

- Con bordes redondeados para conservar raíces



Orificio para colgar

CÓDIGO	CLAVE	PRECIO DE LISTA
15020	GTS-SH	

CAJA 6 / MASTER 72

Juego de 4 herramientas para jardín, 6" (15 cm)

- INCLUYE: Transplantador, Cuchara, Bieldo, Cultivador



Orificio para colgar

Regla graduada para medir profundidad

HECHO EN MÉXICO

CÓDIGO	CLAVE	PRECIO DE LISTA
15030	JJ-4	

CAJA 6

Juego de 3 herramientas para jardín, 5" (13 cm), Pretul

- INCLUYE: Transplantador, Cuchara, Cultivador



NUEVO DISEÑO

HECHO EN MÉXICO

CÓDIGO	CLAVE	PRECIO DE LISTA
21709	JJ-3P	

CAJA 6 / MASTER 36

Todos nuestros productos cuentan con garantía / Las cantidades de empaques (cajas o atados) y master, pueden cambiar y serán ajustados en el sistema de captura de pedidos

Mangueras de nivel, rollos de 100 m

· Uso general para conducción de líquidos no abrasivos

Precio por metro en rollo de 100 m



HECHO EN MÉXICO

CÓDIGO	CLAVE	DIÁMETRO	ESP. PARED	PESO X METRO	ROLLO	PRECIO DE LISTA
19860	MAN-1/4N	1/4"	0.7 mm	20 g	100 m	
19861	MAN-5/16N	5/16"	1 mm	38 g	100 m	
19862	MAN-3/8N	3/8"	1 mm	45 g	100 m	
19863	MAN-1/2N	1/2"	1.1 mm	65 g	100 m	

Manguera súper reforzada 4 capas 1/2", rollo de 100 m

TRUPER PRO



Precio por metro en rollo

PRESIÓN DE TRABAJO 17 kgf/cm²

Manguera con refuerzo de tejido radial resistente a la alta presión

HECHO EN MÉXICO

CÓDIGO	CLAVE	DIÁMETRO	ESP. PARED	PESO X METRO	ROLLO	PRECIO DE LISTA
19874	MAN-1/2X	1/2"	2 mm	136 g	100 m	

Manguera reforzada 3 capas 1/2", rollo de 100 m



Precio por metro en rollo

PRESIÓN DE TRABAJO 15 kgf/cm²

Manguera con refuerzo de tejido radial resistente a la alta presión

HECHO EN MÉXICO

CÓDIGO	CLAVE	DIÁMETRO	ESP. PARED	PESO X METRO	ROLLO	PRECIO DE LISTA
19857	MAN-1/2R	1/2"	1.7 mm	122 g	100 m	

Manguera reforzada 3 capas 1/2", rollo de 100 m, Pretul



Precio por metro en rollo

PRESIÓN DE TRABAJO 13 kgf/cm²

Manguera con refuerzo de tramado radial, 8 hilos

HECHO EN MÉXICO

CÓDIGO	CLAVE	DIÁMETRO	ESP. PARED	PESO X METRO	ROLLO	PRECIO DE LISTA
25046	MAN-1/2PR	1/2"	1.6 mm	108 g	100 m	

Manguera súper reforzada 4 capas 1/2", conexiones metálicas

· Uso rudo



Conexión robusta de máxima durabilidad con resorte que protege la manguera y evita deformaciones

HECHO EN MÉXICO

Manguera con refuerzo de tejido radial resistente a la alta presión

PRODUCTO MEJORADO Empaque antifuga diseño cónico

CÓDIGO	CLAVE	LARGO	PRESIÓN DE TRABAJO (kgf/cm ²)	ESP. PARED	PESO X METRO	ATADO*	PRECIO DE LISTA
19792	MAN-20X1/2X	20 m	17	2 mm	136 g	5	

Mangueras reforzadas 3 capas 1/2", conexiones plásticas



Conexiones plásticas

HECHO EN MÉXICO

PRODUCTO MEJORADO Empaque antifuga diseño cónico

Manguera con refuerzo de tramado radial 12 hilos resistente a la alta presión

FLUJO CONTINUO 5 Costillas internas que permiten el flujo de agua aún con la manguera doblada

CÓDIGO	CLAVE	LARGO	PRESIÓN DE TRABAJO (kgf/cm ²)	ESP. PARED	PESO X METRO	ATADO*	PRECIO DE LISTA
16050	MAN-10X1/2RE	10 m	15	1.7 mm	122 g	5	
16051	MAN-15X1/2RE	15 m	15	1.7 mm	122 g	5	
16052	MAN-20X1/2RE	20 m	15	1.7 mm	122 g	5	

Combo de manguera reforzada 3 capas 1/2" y pistola de riego plástica



NUEVO

Conexiones plásticas

CONTENIDO MAN-15X1/2RE PR-401

HECHO EN MÉXICO

PRODUCTO MEJORADO Empaque antifuga diseño cónico

Manguera con refuerzo de tramado radial 12 hilos resistente a la alta presión

Pistola de 2 funciones Jet Cono

FLUJO CONTINUO 5 Costillas internas que permiten el flujo de agua aún con la manguera doblada

CÓDIGO	CLAVE	MANGUERA	PRESIÓN DE TRABAJO (kgf/cm ²)	ESP. PARED	PESO X METRO	ATADO*	PRECIO DE LISTA
19750	MAN15RE-PR401	15 m	15	1.7 mm	122 g	5	

Gancho porta manguera de ABS

· Para manguera de 1/2" hasta 25 m*

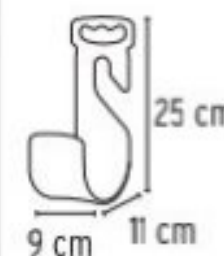

Para colgar en llave de jardín

HECHO EN MÉXICO

CÓDIGO	CLAVE	PRECIO DE LISTA
100173	GA-MA-N	

CAJA 6 / MASTER 36

*Capacidad calculada de manguera de 1/2" de 3 capas

Escoba metálica recta

- Tensor que mantiene los dientes en su posición
- Se surte en 2 piezas por separado

Cumple la norma Especif. Federal: GGG-R-96d

HECHO EN MÉXICO



Ancho cabeza



22" (56 cm)

Escobas metálicas curvas

- Se surten en 2 piezas por separado

EM-22 Cumple la norma Especif. Federal: GGG-R-96d

HECHO EN MÉXICO



Dientes de alambre plano, más suaves para hierbas y hojas

Reforzada



18" (46 cm)



17" (43 cm)

Código:	14328	14322	21431
Clave:	EMX-22	EM-22	EM-20P
Dientes:	22	22	20
Longitud mango:	48" (122 cm)	48" (122 cm)	48" (122 cm)
Calibre:	20	20	20
Precio de lista:			
Atado:	6	6	6

Escobas plásticas

- Cabeza de polipropileno de alta resistencia

Cumplen la norma Especif. Federal: GGG-R-96d

HECHO EN MÉXICO



Ancho cabeza



Mango Comfort Grip de 29" (74 cm)

Ligera

31" (79 cm)



24" (61 cm)



22" (56 cm)

Código:	19065	19788	19786
Clave:	EP-30	EP-26R	EP-22R
Dientes:	30	26	22
Longitud mango:	48" (122 cm)	48" (122 cm)	48" (122 cm)
Diseño:	Flexible	Rígido	Rígido
Se surte:	Ensamblada	2 Piezas (mango y cabeza)	2 Piezas (mango y cabeza)
Precio de lista:			
Atado:	6	6	6

Todos nuestros productos cuentan con garantía / Las cantidades de empaques (cajas o atados) y master, pueden cambiar y serán ajustados en el sistema de captura de pedidos

Tijeras forjadas para poda, cuchilla de paso TRUPER

• Ángulo de corte de 22° para un corte rápido y preciso
• Ideales para cosecha de limón



Goma anti-impacto para mayor confort y cortes silenciosos

Soportes largos que mantienen el resorte en su posición sin desprenderse

NUEVOS

Resortes de repuesto para tijeras forjadas (una mano)



NUEVOS

Código:	18545	18544	18543	18542	18541
Clave:	T-5100	T-595	T-585	T-580	T-570
Largo:	10" (25 cm)	9 1/2" (24 cm)	8 1/2" (22 cm)	8" (20 cm)	7" (18 cm)
Capacidad de corte:	1"	3/4"	5/16"	1/4"	1/4"
Cuchillas:	Acero con tratamiento térmico para evitar fracturas				
Precio de lista:					
Caja / Master:	3 / 36	3 / 36	3 / 36	3 / 36	3 / 36

IMAGEN	CÓDIGO	CLAVE	PARA	CAJA	MASTER	PRECIO DE LISTA
	15192	REP-T5100	T-5100	6	144	
	15190	REP-T595	T-595	6	144	
	15188	REP-T580/85	T-580 / T-585	6	144	
	15186	REP-T570	T-570	6	144	

Tijeras para poda, cuchilla de paso, Pretul



Comprando tijeras a granel, ahorras 13% sobre el precio de la presentación de blíster

Cuerpo ligero de aluminio

Mangos de propileno

Código:	23104	23103	23720	23105
Clave:	T-67P	T-45P	T-45PG	T-35P
Largo:	8" (20 cm)	8" (20 cm)	8" (20 cm)	8" (20 cm)
Capacidad de corte:	5/8"	3/4"	3/4"	3/4"
Cuchillas:	Acero templado	Acero templado	Acero templado	Acero inoxidable
Precio de lista:				
Caja / Master:	6 / 36	6 / 36	12 / 72	6 / 36

Funda de carnaza para tijeras (una mano)

NUEVO

• Largo: 9 1/2" (24 cm)
• Compatible con todas las tijeras a una mano, excepto: T-35P



CÓDIGO	CLAVE	PRECIO DE LISTA
17344	POCA-T	
CAJA 2 / MASTER 24		

Tijera mangos tubulares

• Espesor de hoja: 4 mm

HECHO EN MÉXICO



Ligera

Código:	18397
Clave:	TB-17
Medidas:	A 53 x B 26 x C 20 cm
Precio de lista:	
Caja / Master:	3 / 18

Tijeras mangos de madera

• Espesor de hoja: 4 mm

HECHO EN MÉXICO



Classic®

Código:	18377
Clave:	T-19
Medidas:	A 55 x B 26 x C 22 cm
Precio de lista:	
Caja / Master:	3 / 18



PRETUL®

Código:	23060
Clave:	T-19P
Medidas:	A 48 x B 23 x C 22 cm
Precio de lista:	
Caja / Master:	3 / 18

Tijera para ramas altas, mangos tubulares

• Capacidad de corte: 1 1/2"

HECHO EN MÉXICO



Classic®

Código:	18399
Clave:	TB-122
Medidas:	A 68 x B 52 cm
Precio de lista:	
Caja / Master:	3 / 12

Cortadores con mango telescópico

- Sistema de polea para reducir el esfuerzo al cortar

Hojas de **acero SK5**, templadas, **máxima duración de filo**

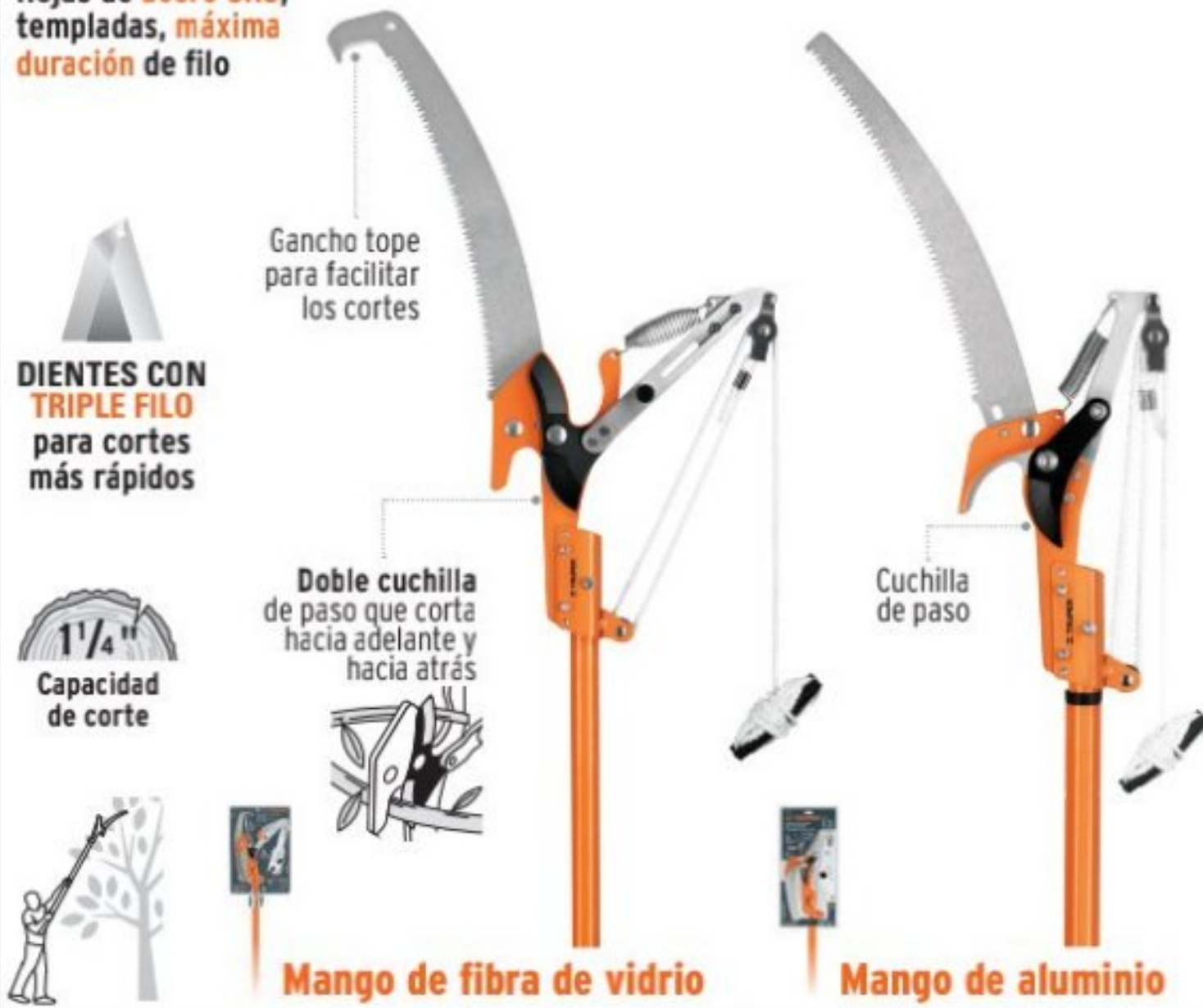

Código:	18410	18409	18401
Clave:	TR-82M-F	TR-82M-A	TR-82
Extensión máxima:	3.60 m	2.40 m	-
Largo hoja:	16" (41 cm)	14" (36 cm)	14" (36 cm)
Precio de lista:			
Caja / Master:	1 / 6	1 / 6	3 / 18

Cortador sin mango

- Sistema de polea para reducir el esfuerzo al cortar

Hoja de **acero SK5**, templada, **máxima duración de filo**



Cuchilla para cortador de ramas altas

- Para: TR-82M-A y TR-82



CÓDIGO	CLAVE	PRECIO DE LISTA
17709	CU-TR-82	
CAJA 6 / MASTER 36		

Serruchos para cortadores de ramas altas



CÓDIGO	CLAVE	PRECIO DE LISTA
12698	REP-TR-82M-F	
18406	REP-TR-82	
CAJA 6 / MASTER 36		

Recolector de fruta

- Se puede usar con el mango telescópico MG-TR-82F y MG-TR-82A



CÓDIGO	CLAVE	PRECIO DE LISTA
14338	FRUT	
CAJA 6		

Mango telescópico de fibra de vidrio de 1.91 a 3.60 m



CÓDIGO	CLAVE	PRECIO DE LISTA
16012	MG-TR-82F	
CAJA 3 / MASTER 6		

Mango telescópico de aluminio de 1.30 a 2.40 m

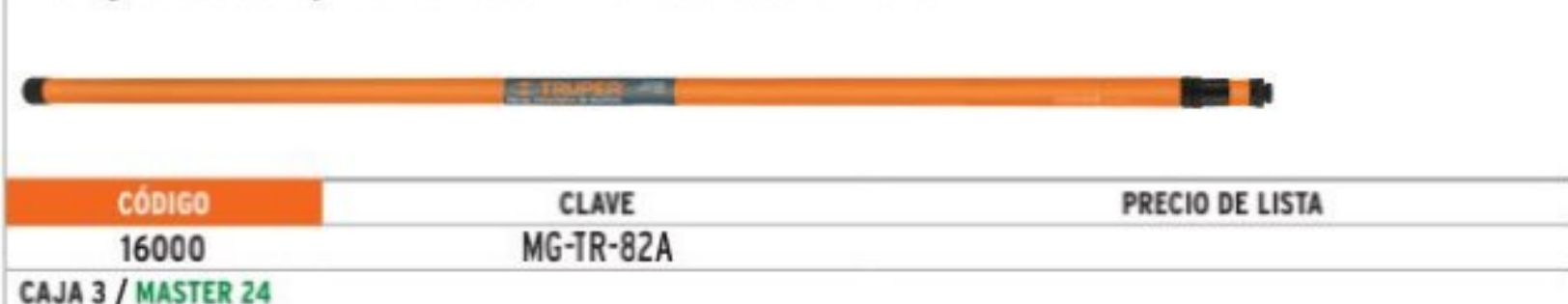

CÓDIGO	CLAVE	PRECIO DE LISTA
16000	MG-TR-82A	
CAJA 3 / MASTER 24		

Cortasetos con motor a gasolina 26 cc, uso profesional

- Sistema de cuchillas dual anti-vibración
- MOTOR A 2 TIEMPOS

Arranque manual (cuerda retráctil)

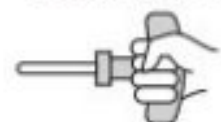

CB-COS-26X



NUEVOS

ESPECIFICACIONES

Potencia nominal: 1 HP
Capacidad tanque: 0.7 L
Velocidad: 9,600 rpm
Nivel de ruido: 87 dB
Distancia entre cuchillas: 26 mm
Peso: 5.5 kg

Ciclo de trabajo: 20 min. de descanso x tanque consumido. Máximo 6 horas

CÓDIGO	CLAVE	DESCRIPCIÓN	PRECIO DE LISTA
12251	COS-26X	Cortasetos	
CAJA 1			
101846	CB-COS-26X	Carburador	
CAJA 6 / MASTER 36			

MEZCLA 50:1	
GASOLINA	ACEITE
1 L (0.3 gal)	4 Tapas (20 ml)
2 L (0.5 gal)	8 Tapas (40 ml)
3 L (0.8 gal)	12 Tapas (60 ml)
3.7 L (1 gal)	16 Tapas (80 ml)



Cortes rápidos y limpios

¡ATENCIÓN! Utilice gasolina mezclada con ACEITE SINTÉTICO Motor de 2 tiempos

1L + 4 = 50:1

GASOLINA TAPAS DE ACEITE PROPORCIÓN DE MEZCLA

NOTA: No usar una mezcla de combustible almacenada durante más de 7 días

Marco jardinero tubular

CÓDIGO	CLAVE	LARGO	PRECIO DE LISTA
10254	AJT-21	21" (53 cm)	

CAJA 3 / MASTER 24

Segueta para marco jardinero tubular

CÓDIGO	CLAVE	LARGO HOJA	PRECIO DE LISTA
10266	REP-AJT-21	21" (53 cm)	

CAJA 12 / MASTER 48

- Segueta de acero con dientes templados



Dentado para cortar madera verde



NUEVOS

Serrucho de poda tradicional, mango de madera

CÓDIGO	CLAVE	LARGO HOJA	DPP	PRECIO DE LISTA
18171	STP-12	12" (30 cm)	6	

CAJA 3 / MASTER 24

HECHO EN MÉXICO

- Dientes con dureza de 50 - 56 HRC



Hoja curva para cortes rápidos

Serrucho de poda plegable, mango de madera

CÓDIGO	CLAVE	LARGO HOJA	DPP	PRECIO DE LISTA
18178	STP-12PL	10" (25 cm)	6	

CAJA 3 / MASTER 24

HECHO EN MÉXICO

NUEVA PRESENTACIÓN de 10"
- Dientes con dureza de 46-53 HRC
- Dientes doble filo
- Hoja plegable que se guarda en el mango para mayor seguridad

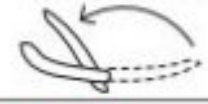

Hoja curva para cortes rápidos

Serrucho de poda con gancho, mango Comfort Grip

Para usarse con mangos de extensión MG-TR-82F y MG-TR-82A disponibles en pág.135

CÓDIGO	CLAVE	LARGO HOJA	DPP	PRECIO DE LISTA
18179	STP-16X	16" (41 cm)	5	

CAJA 6 / MASTER 24



- Dientes con dureza de 50 HRC
- Mango robusto de PVC



Barrenos que ayudan a expulsar el material durante el corte

Gancho tope para facilitar los cortes
Hoja curva para cortes rápidos

Serrucho de poda plegable, mango plástico

CÓDIGO	CLAVE	LARGO HOJA	DPP	PRECIO DE LISTA
100198	STP-10PC	10" (25 cm)	5	

CAJA 4 / MASTER 24

- Dientes con dureza de 50 HRC
- Hoja plegable que se guarda en el mango para mayor seguridad



NUEVO

Hoja curva para cortes rápidos
Mango de TPR antiderrapante

Podadora con motor a gasolina, 4 HP

- Motor de fácil arranque, incluso en zonas de gran altitud o baja temperatura

TOTALMENTE ENSAMBLADAS

Antes de arrancar, agregar aceite para motor de 4 tiempos en el depósito de aceite

ESPECIFICACIONES

Motor a gasolina: 139 cc
Potencia: 4HP/ 2,982 W
Capacidad de corte: 18" (46 cm)
Capacidad de tanque: 0.8 l
Peso: 25 kg
Ciclo de trabajo: 50 min. de descanso x tanque consumido. Máximo diario 6 h

Incluye aceite semi-sintético 473 ml para motor de 4 tiempos Truper®. Brinda mejor desempeño y vida útil a su podadora.

Sistema de triturado, descarga lateral o trasera



NUEVO

Altura ajustable de corte de 6 posiciones



Plegables para su fácil almacenamiento

Cuchilla con diseño aerodinámico



CÓDIGO	CLAVE	PRECIO DE LISTA
19966	P-418	

CAJA 1

136

Refacciones para podadora a gasolina P-418

NUEVOS

IMAGEN	CÓDIGO	CLAVE	DESCRIPCIÓN	PRECIO DE LISTA
	101908	CB-P-418	Carburador	
CAJA 3 / MASTER 12				
	11365	FA-POD-418	Filtro de motor	
	17694	FG-POD	Filtro de gasolina	
	17697	PIO-POD	Piola	
	17698	MAN-POD	Manija de arranque	
	17699	BUJ-POD	Bujía de motor	
CAJA 4 / MASTER 12				
	14642	LLP-8-1	Rueda y llanta 8"	
	14649	LLP-418-7	Rueda y llanta 7"	
	14645	AD-CU-P	Adaptador de cuchillas	
	14646	CU-P-418	Cuchilla de 18"	
CAJA 1 / MASTER 6				

Los productos ilustrados pueden sufrir cambios sin previo aviso como resultado de nuestros procesos de mejora continua.

Guadañas con motor a gasolina, mango tipo "bici"

NUEVOS

USO RUDO

- MOTOR A 2 TIEMPOS
- Sistema de arranque con embrague
- Eje recto, mayor alcance y precisión
- Diámetro de hilo recomendado: 2.4 - 3.7 mm

Materiales internos del motor en aluminio al alto silicio para **mayor tiempo de vida útil**

Hilos para guadañas disponibles en pág. 138



Arnés robusto y manubrio para uso continuo



Arnés y manubrio para uso continuo

Incluyen



Cuchilla Carrete de hilo

Mango abatible que facilita su transporte y almacenamiento



DES-63 compatible con ST-1040EP disco sierra (no incluido)



63 cc



52 cc

MEZCLA 50:1



Código:	12671	11032
Clave:	DES-63	DES-520
Potencia:	3 HP	2 HP
Diámetro de corte:	17" (43 cm)	18" (46 cm)
Velocidad:	9,000 rpm	9,000 rpm
Capacidad de tanque:	1.3 L	1.1 L
Consumo de gasolina:	1.3 L/h	0.72 L/h
Uso:	Uso profesional / Forestal Áreas públicas y camellones	Uso profesional Áreas públicas y camellones
Corte:	Césped, maleza, matorrales, arbustos leñosos y troncos delgados	Césped, maleza verde y seca, matorrales y arbustos leñosos
Peso:	9.8 kg	7.9 kg
Ciclo de trabajo:	20 min. de descanso x tanque consumido	
Precio de lista:		
Caja:	1	1

MEZCLA 50:1

Aceite de 2 tiempos disponible en pág. 152



GASOLINA

- 0.3 gal (1 L)
- 0.5 gal (2 L)
- 0.8 gal (3 L)
- 1 gal (3.7 L)

ACEITE

- 4 Tapas (20 ml)
- 8 Tapas (40 ml)
- 12 Tapas (60 ml)
- 16 Tapas (80 ml)

¡ATENCIÓN!
UTILICE GASOLINA MEZCLADA CON ACEITE SINTÉTICO MOTOR A 2 TIEMPOS
NO USAR UNA MEZCLA DE COMBUSTIBLE ALMACENADA DURANTE 7 DÍAS

Refacciones para guadañas con motor a gasolina

Para DES-63

NUEVOS

IMAGEN	CÓDIGO	CLAVE	DESCRIPCIÓN	CAJA	MASTER	PRECIO DE LISTA
	12668	RC-DB-63	Retén	6	60	
	12669	TP-DB-63	Cubierta	6	60	
	12670	RE-DB-63	Carrete	6	60	
	13043	CU-TRIX	Cuchilla	1	6	
	101842	CB-DES-63	Carburador	6	36	
	101756	KC-DES-63	Kit de mantenimiento para carburador	2	500	
	27057	ST-1040EP	Disco sierra Ø 10", centro de 1", Pretul para madera	3	12	

Para DES-520

NUEVOS

	17243	RET-GRUPO-03	Retén	6	60	
	17248	TAP-GRUPO-03	Cubierta	6	60	
	17249	REP-GRUPO-03	Carrete	6	60	
	17112	CU-TRI-GRUPO-01	Cuchilla	1	60	
	101871	CB-DES-520	Carburador	6	36	
	101755	KC-DES-520	Kit de mantenimiento para carburador	2	500	

Guadaña eléctrica, 300 W, Pretul

- Diámetro de hilo recomendado: 1.6 mm
- Incluye carrete con hilo

127 V

ESPECIFICACIONES

- Potencia: 300 W
- Frecuencia: 60 Hz
- Diámetro de corte: 9" (23 cm)
- Velocidad: 11,000 rpm
- Consumo: 2.5 A
- Corte: Césped residencial delgado
- Peso: 1.5 Kg
- Ciclo de trabajo: 20 min. de trabajo x 10 min. descanso. Máx. 1.5 horas



NUEVO

Refacciones para guadaña eléctrica DES-300P2 **NUEVOS**

IMAGEN	CÓDIGO	CLAVE	PRECIO DE LISTA
RETÉN			
	27052	RET-DES-300P2	
CUBIERTA			
	27053	TAP-DES-300P2	
CARRETE			
	27054	REP-DES-300P2	
CAJA 6 / MASTER 60			

CÓDIGO	CLAVE	PRECIO DE LISTA
25043	DES-300P2	

CAJA 1 / MASTER 4

1 AÑO GARANTÍA

Hilos redondos para guadaña

Hilos para guadaña, en blíster

- Mayor resistencia a quebraduras
- Ideales para todo tipo de terrenos



CÓDIGO	CLAVE	DIÁMETRO	LARGO	PRECIO DE LISTA
17605	HTA-65	1.6 mm	15 m	
17606	HTA-80	2 mm	15 m	
17607	HTA-95	2.4 mm	12 m	
17629	HTA-105	2.7 mm	12 m	

CAJA 6 / MASTER 72

12 y 15 m

Hilos para guadaña, en carrete

- Mayor resistencia a quebraduras
- Ideales para todo tipo de terrenos



3 lb (1.4 Kg)



CÓDIGO	CLAVE	DIÁMETRO	LARGO	PRECIO DE LISTA
17643	HTR3-95	2.4 mm	262 m	
17644	HTR3-105	2.7 mm	224 m	
17645	HTR3-130	3.3 mm	142 m	

CAJA 1 / MASTER 12

120 a 34 m



CÓDIGO	CLAVE	DIÁMETRO	LARGO	PRECIO DE LISTA
17608	HLB-80	2 mm	120 m	
17609	HLB-95	2.4 mm	78 m	
17610	HLB-105	2.7 mm	63 m	
17630	HLB-130	3.3 mm	48 m	
17631	HLB-155	3.7 mm	34 m	

CAJA 4 / MASTER 32

5 lb (2.3 Kg)



CÓDIGO	CLAVE	DIÁMETRO	LARGO	PRECIO DE LISTA
17648	HTR5-95	2.4 mm	437 m	
17649	HTR5-105	2.7 mm	373 m	
17650	HTR5-130	3.3 mm	237 m	

CAJA 1 / MASTER 6

Fumigador de mochila, motor a gasolina, 2 tiempos, 25 L (6.6 gal)

NUEVO

- Presión regulable
- Doble manguera de pulverizado

CONTENIDO

- 2 Mangueras de 1.5 m
- 2 Lanzas de acero inoxidable de 60 cm
- 2 Mangos con válvula
- 2 Boquillas pulverizadoras (abanico doble)
- 2 Boquillas pulverizadoras (cono)
- Pistola de largo alcance
- Llave para bujías
- 2 Llaves allen

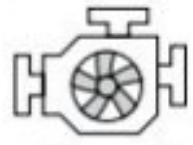

Motor a 2 tiempos de alto desempeño enfriado por aire MEZCLA 50:1

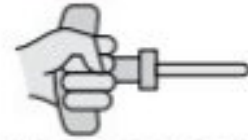

Arranque manual (cuerda retráctil)



Soporte de espalda y correas acojinadas que reduce la vibración, la fatiga y brinda comodidad

Lanza y boquilla de acero inoxidable

ESPECIFICACIONES

- Motor: 25 cc
- Presión máx. de trabajo: 270 psi
- Flujo: 2.1 GMP (8 L/min)
- Peso: 9 kg
- Ciclo de trabajo: 30 minutos de descanso por tanque consumido



CÓDIGO	CLAVE	PRECIO DE LISTA
101568	FUG-252	

CAJA 1

Fumigadores manuales de mochila TRUPER

NUEVOS

- Correas acojinadas

ESPECIFICACIONES

- Presión de trabajo: 60 psi
- Diámetro manguera: 1/2"
- Largo manguera: 1.35 m
- Largo lanza: 61 cm

Sistema de bombeo de pistón lateral



Lanza de acero inoxidable

Boquilla ajustable (jet-cono)

CÓDIGO	CLAVE	CAPACIDAD	PESO	PRECIO DE LISTA
14193	FUM-20	20 L (5.2 gal)	3.6 kg	
14192	FUM-16	16 L (4.2 gal)	3.4 kg	
14695	FUM-12	12 L (3.1 gal)	3.2 kg	

CAJA 1

Fumigadores manuales de mochila, Pretul

NUEVOS

ESPECIFICACIONES

- Presión de trabajo: 44 psi
- Diámetro manguera: 1/4"
- Largo manguera: 1.20 m
- Largo lanza: 56 cm
- Peso: 3.1 kg

Lanza de polipropileno



2 Boquillas de polipropileno (cono-abanico)

CÓDIGO	CLAVE	CAPACIDAD	PRECIO DE LISTA
24588	FUM-20P	20 L (5.2 gal)	
24584	FUM-16P	16 L (4.2 gal)	

CAJA 1

Fumigadores

Jardinería

Fumigadores

ESPECIFICACIONES

- Presión de trabajo: 38 psi
- Diámetro manguera: 7/32"
- Largo manguera: 1.25 m
- Largo lanza: 36 cm

10837
10836
10835



Tapa tipo embudo que facilita el llenado

Lanza y boquilla ajustable de latón resistente a la corrosión



MD-FUT-3,5,7



EMF-3,5,7

CÓDIGO	CLAVE	DESCRIPCIÓN	PESO	PRECIO DE LISTA
10837	FUT-7	Fumigador 7L (1.8 Gal)	1.16 kg	
10836	FUT-5	Fumigador 5L (1.3 Gal)	0.96 kg	
10835	FUT-3	Fumigador 3L (0.8 Gal)	0.75 kg	

CAJA 1 / MASTER 4

REPUESTOS

11034	MD-FUT-3,5,7	Manguera y dosificador	-	
11035	EMF-3,5,7	Empaques	-	

CAJA 5 / MASTER 20

Fumigadores domésticos



- Bomba robusta que alcanza la presión necesaria con pocos bombeos



Boquilla de latón regulable resistente a la corrosión

CÓDIGO	CLAVE	CAPACIDAD	PRECIO DE LISTA
10235	FDO-2	2 L (0.5 gal)	
10929	FDO-1	1 L (0.2 gal)	

CAJA 8

Todos nuestros productos cuentan con garantía / Las cantidades de empaques (cajas o atados) y master, pueden cambiar y serán ajustados en el sistema de captura de pedidos

Refacciones para FUM-12, FUM-16 y FUM-20 **TRUPER**



Refacciones para FUM-12, FUM-16 y FUM-20 **TRUPER**



Refacciones para FUM-16P y FUM-20P **PRETUL**



IMAGEN	CÓDIGO	CLAVE	DESCRIPCIÓN	PRECIO DE LISTA
	11706	FUM-025	Cámara con émbolo	
	12041	FUM-024	Cilindro de cámara	
	12043	FUM-034-C	Cinta ajustable XP	
CAJA 1 / MASTER 10				
	12007	FUM-085-C	Lanza LP-3	
	12040	FUM-011	Varilla XP	
CAJA 1 / MASTER 20				
	12017	FUM-081	Manguera	
CAJA 1 / MASTER 25				
	12038	FUM-010	Porta empaque XP	
	12053	FUM-075-C	Válvula LP3	
	12055	FUM-085	Lanza	
	12056	FUM-301	Tapa con diafragma XP	
CAJA 1 / MASTER 50				
	12025	FUM-301-C	Tapa del gatillo	
	12029	FUM-072-C	Palanca LP3	
	12035	FUM-302	Traba de palanca	
	12037	FUM-015	Manija	
	12044	FUM-035	Hebilla para cinta	
CAJA 1 / MASTER 100				
	12001	FUM-003	Émbolo	
	12002	FUM-001	Arandelas y traba de fijación	

IMAGEN	CÓDIGO	CLAVE	DESCRIPCIÓN	PRECIO DE LISTA
	12004	FUM-005	Esfera de acero inoxidable	
	12005	FUM-006	Anillo O-ring 110	
	12008	FUM-007	Filtro LP3	
	12010	FUM-008	Boquilla de salida	
	12011	FUM-021	Anillo ORI-033	
	12013	FUM-023	Empaque de filtro	
	12014	FUM-074	Filtro de boquilla M40	
	12016	FUM-264	Unión conjunta cónica	
	12019	FUM-211	Tuerca S20x1.5	
	12020	FUM-009	Aguja LP3	
	12023	FUM-059	Tuerca cónica	
	12026	FUM-002	Diafragma de tapa	
	12031	FUM-114	Boquilla JD-12	
	12032	FUM-262-C	Boquilla JD-12 completa	
	12034	FUM-263	Tapa de boquilla	
	12046	FUM-067	Resorte	

IMAGEN	CÓDIGO	CLAVE	DESCRIPCIÓN	PRECIO DE LISTA
	27142	PIS-FMP	Pistola completa	
CAJA 1 / MASTER 100				
	27150	CIL-FUMP	Cámara de aire	
CAJA 1 / MASTER 50				
	27148	LAN-FUMP	Lanza de polipropileno	
	27151	EMP-FUMP	Juego de empaques	
CAJA 1 / MASTER 100				
	27149	ANP-FUMP	Anillo de pistón	
CAJA 1 / MASTER 200				
	27147	BOO-FUMP	Juego de boquillas	
CAJA 2 / MASTER 500				
Refacciones para FUG-252 TRUPER				
	101995	LAN-FUG	Lanza ajustable	
	101996	VAR-FUG	Varilla	
CAJA 2 / MASTER 20				
	101997	MANG-FUG	Manguera	
	101998	BOQ1-FUG	Boquilla abanico	
	101999	BOQ2-FUG	Boquilla	
	102031	MAN-FUG	Mango	
	102032	VAL-FUG	Válvula	
CAJA 3 / MASTER 30				
	102030	ARN-FUG	Arnés	
CAJA 1 / MASTER 10				
	102034	CB-FUG-252	Carburador	

CAJA 1 / MASTER 200

CAJA 1 / MASTER 200

CAJA 1 / MASTER 30

Juego de 210 piezas, mixto



NUEVO

CONTENIDO

	Copas estándar largas 6 puntas • (7) 4 a 10 mm • (6) 10 a 15 mm • (5) 16 a 22 mm	18
	Copas estándar cortas 6 puntas • (13) 4 a 14 mm • (10) 10 a 19 mm • (14) 13 a 32 mm	37
	Copas torx • (5) E4 a E8 • (4) E10 a E14 • (5) E16 a E24	14
	Llaves mixtas 8 a 22 mm	13
	Borrachos	3
	Extensiones • (2) 2" y 4" • (1) 4" • (2) 5" y 10"	5
	Mango deslizante	1
	Adaptadores 3 vías	1
	Destornillador para puntas	1
	Ratchets	3
	Destornillador	1
	Discos giratorios	2
	Copas punta torx T8 a T40	8
	Copas punta de cruz PH0 a PH3	4

	Copas punta pala SL4 a SL7	3
	Copas punta pozidriv PZ0 a PZ3	4
	Copas punta hexagonal mm H3 a H8	5
	Copas punta hexagonal std H1/8 a H5/16	6
	Copas punta phillips 5/16" PH1 a PH4	4
	Copas punta pozidriv 5/16" PZ11 a PZ4	4
	Puntas hexagonales 5/16" H3 a H8	6
	Puntas pala 5/16" SL3 a SL8	8
	Puntas torx 5/16" T10 a T40	8
	Llaves bristol	7
	Puntas Phillips, pala, pozidriv, hexagonal y torx	44



Copas en acero al cromo vanadio

Bisagras metálicas

Cada pieza excede su norma

CÓDIGO	CLAVE	PRECIO DE LISTA
15695	JD-210MP	

CAJA 1 / MASTER 2

Juegos de 23 piezas, en pulgadas y métricas



NUEVOS

CONTENIDO POR JUEGO

	Copas estándar 12 puntas JD-3/4X24P: 3/4" a 1 3/4" JD-3/4X24M: 19 a 44 mm	17
	Extensiones 8" y 16"	2
	Ratchet	1
	Mango en "L" 17"	1
	Mango articulado 19"	1
	Borracho	1

Bisagras metálicas



Estuche plástico con espuma que protege y mantiene organizadas las herramientas

Copas en acero al cromo vanadio

Cada pieza excede su norma

CÓDIGO	CLAVE	MEDIDA	PRECIO DE LISTA
13970	JD-3/4X24P	Pulgadas	
13874	JD-3/4X24M	Métricas	

CAJA 1 / MASTER 2

Juego de 199 piezas, mixto



CONTENIDO

	Copas estándar cortas • (12) 4 a 13 mm, (10) 5/32" a 1/2" • (14) 8 a 21 mm, (12) 1/4" a 3/4" • (23) 8 a 32 mm, (14) 3/8" a 1 1/4"	85
	Copas estándar largas • (10) 4 a 13 mm, (10) 5/32" a 1/2"	20
	Copas estándar para bujías • 16 y 21 mm	2
	Llaves mixtas (6) 10 a 16 mm, (6) 3/8" a 1 1/16"	12
	Borrachos	2
	Extensiones • (1) 4", (2) 3" y 6", (2) 5" y 10"	5
	Ratchets	3
	Adaptadores 3/8" x 1/4", 1/2" x 3/8"	2
	Destornillador	1
	Llaves bristol (11) 1.27 a 6 mm, (11) 0.05" a 1/4"	22
	Puntas Phillips, pala, pozidriv, hexagonal y torx	44
	Adaptador para puntas	1

Incluye 2 organizadores para llaves bristol

Incluye 4 organizadores para puntas

Copas en acero al cromo vanadio



ESTUCHE MEJORADO
Ahora con bisagras metálicas

Cada pieza excede su norma

CÓDIGO	CLAVE	PRECIO DE LISTA
12894	JD-199MP	

CAJA 1 / MASTER 2

Juego de 103 piezas, mixto



CONTENIDO

	Copas estándar cortas • (12) 4 a 13 mm, (10) 5/32" a 1/2" • (9) 9 a 19 mm, (7) 5/16" a 3/4" • (12) 10 a 32 mm, (11) 3/8" a 1"	61
	Copas estándar para bujías • 16 y 21 mm	2
	Copas punta phillips PH1 a PH4	4
	Copas punta hexagonal (6) 3 a 10 mm, (6) 1/8" a 5/16"	12
	Copas punta torx T8 a T30	7
	Copas punta pala 4 a 7 mm	3
	Borrachos	2
	Extensiones • (2) 2" y 4" • (2) 3" y 6" • (2) 5" y 10"	6
	Ratchets	3
	Adaptadores 3/8" x 1/4" y 1/2" x 3/8"	2
	Destornillador	1

Bisagras de cierre automático

Estuche metálico con espuma que protege y mantiene organizadas las herramientas



Copas en acero al cromo vanadio

Cada pieza excede su norma

CÓDIGO	CLAVE	PRECIO DE LISTA
12893	JD-103MP	

CAJA 1 / MASTER 2

Juego de 42 piezas, mixto

1/2

CONTENIDO

	Copas estándar (18) 10 a 32 mm (18) 5/16" a 1 1/4"	36
	Copa estándar para bujías 21 mm	1
	Extensiones 5" y 10"	2
	Ratchet 17"	1
	Mango articulado 17"	1
	Mango deslizante 10"	1

Copas en acero al cromo vanadio

Bisagras de cierre automático



Estuche metálico con espuma que protege y mantiene organizadas las herramientas

Cada pieza excede su norma



CÓDIGO	CLAVE	PRECIO DE LISTA
13940	JD-1/2X42MP	

CAJA 1 / MASTER 4

Juego de 25 piezas, mixto

1/2

CONTENIDO

	Copas estándar 12 puntas 3/8" a 1"	10
	Copas estándar 6 puntas 10 a 17 mm	8
	Copas estándar para bujías 5/8" a 13/16"	2
	Extensiones 5" y 10"	2
	Ratchet 17"	1
	Mango articulado 17"	1
	Borracho	1

Copas en acero al cromo vanadio

Bisagras de cierre automático



Estuche metálico con espuma que protege y mantiene organizadas las herramientas

Cada pieza excede su norma



CÓDIGO	CLAVE	PRECIO DE LISTA
13938	JD-1/2X26MP	

CAJA 1 / MASTER 4

Juego de 36 piezas, mixto

3/8

CONTENIDO

	Copas estándar 12 puntas (16) 6 a 22 mm (14) 1/4" a 7/8"	30
	Extensiones 3" y 6"	2
	Ratchet 17"	1
	Mango articulado 8"	1
	Borracho	1
	Mango deslizante	1

Copas en acero al cromo vanadio

Bisagras de cierre automático



Estuche metálico con espuma que protege y mantiene organizadas las herramientas

Cada pieza excede su norma



CÓDIGO	CLAVE	PRECIO DE LISTA
13955	JD-3/8X36MP	

CAJA 1 / MASTER 8

Juego de 25 piezas, mixto

3/8

CONTENIDO

	Copas estándar 12 puntas (9) 10 a 18 mm (9) 3/8" a 7/8"	18
	Copas estándar para bujías 5/8" y 13/16"	2
	Extensiones 3" y 8"	2
	Ratchet 17"	1
	Mango articulado 8"	1
	Borracho	1

Copas en acero al cromo vanadio

Bisagras de cierre automático



Estuche metálico con espuma que protege y mantiene organizadas las herramientas

Cada pieza excede su norma



CÓDIGO	CLAVE	PRECIO DE LISTA
13954	JD-3/8X26MP	

CAJA 2 / MASTER 10

Juego de 20 piezas, métricas

1/4

CONTENIDO POR JUEGO

	Copas estándar cortas 4 a 12 mm	9
	Copas estándar largas 4 a 10 mm	7
	Extensiones 2" y 6"	2
	Ratchet	1
	Destornillador	1

Copas en acero al cromo vanadio

Bisagras de cierre automático



Estuche metálico con espuma que protege y mantiene organizadas las herramientas

Cada pieza excede su norma



CÓDIGO	CLAVE	PRECIO DE LISTA
13981	JD-1/4X21M	

CAJA 2 / MASTER 20

Juego de 42 puntas 75 y 30 mm

3/8

1/2

\$

CONTENIDO

Puntas largas 75 mm	
	Puntas bristol M5 a M12 5
	Puntas hexagonales H4 a H12 7
	Puntas torx T20 a T60 8
	Adaptadores 3/8" y 1/2" 2
Puntas cortas 30 mm	
	Puntas bristol M5 a M12 5
	Puntas hexagonales H4 a H12 7
	Puntas torx T20 a T60 8

Acero al cromo vanadio

Bisagras de cierre automático



Estuche metálico con espuma que protege y mantiene organizadas las herramientas

Este producto se encuentra también en pág. 79



CÓDIGO	CLAVE	PRECIO DE LISTA
17809	PUN-42X	

CAJA 2 / MASTER 8

Los productos ilustrados pueden sufrir cambios sin previo aviso como resultado de nuestros procesos de mejora continua.

Juego de 133 piezas, Pretul

1/4 3/8

NUEVO

CONTENIDO

 Copas estándar (12) 4 a 13 mm, (12) 5/32" a 1/2" (2) 14 y 16 mm, (2) 9/16" y 5/8"	28	 Llaves bristol (11) 1.27 a 6 mm, (11) 1/20" a 1/4"	22
 Copa para puntas	1	 Llaves mixtas 1/4" a 1/2"	5
 Ratchet	1	 Alicates de electricista 6" (152 mm)	1
 Disco plástico	1	 Alicates de punta larga 6" (152 mm)	1
 Puntas phillips PH0 a PH3	12	 Martillo uña curva 7 oz	1
 Puntas hexagonales 3/32" a 1/4"	12	 Flexómetro 3 m	1
 Puntas pala 5/32" a 9/32"	8	 Bisturí 6" (152 mm)	1
 Puntas cuadradas S1 a S3	8	 Juego de piezas de fijación	1
 Puntas torx T10 a T40	14		
 Puntas pozidriv PZ1 a PZ3	6		
 Destornillador	1		
 Destornilladores phillips para joyero PH0 y PH1	2		
 Destornilladores pala para joyero 1.4 a 3 mm	4		
 Adaptador 3/8" - 1/4"	1		
 Extensión 3"	1		



Estuche plástico



CÓDIGO	CLAVE	PRECIO DE LISTA
24223	SET-133	

CAJA 2 / MASTER 4

Juego de 109 piezas, Pretul

1/4 3/8

NUEVO

CONTENIDO

 Puntas phillips PH0 a PH3	7	 Alicates de punta larga 6" (152 mm)	1
 Puntas cuadradas S1 a S3	4	 Destornilladores pala para joyero 1.4 a 3 mm	4
 Puntas pozidriv PZ1 a PZ3	3	 Destornilladores phillips para joyero PH0 y PH1	2
 Puntas torx T10 a T40	7	 Martillo uña curva 7 oz	1
 Puntas pala 5/32" a 9/32"	6	 Flexómetro 3 m	1
 Puntas hexagonales 3/32" a 1/4"	6	 Llave expansiva 5" (146 mm)	1
 Copas estándar (13) 4 a 13 mm, (13) 5/32" a 17/32" (2) 14 y 16 mm, (2) 9/16" y 5/8"	30	 Llaves mixtas 1/4" a 1/2"	5
 Copa para puntas	3	 Llaves bristol (11) 1.2 a 6 mm, (11) 1/16" a 1/4"	22
 Adaptador 3/8" x 1/4"	1	 Disco plástico	1
 Extensión	1	 Juego de piezas de fijación	1
 Ratchet	1		
 Destornillador	1		



Estuche plástico



CÓDIGO	CLAVE	PRECIO DE LISTA
27168	SET-109	

CAJA 2 / MASTER 4

Juego de 42 piezas, Comfort Grip, Pretul

1/4 \$

CONTENIDO

 Copas estándar 5 a 13 mm	9	 Destornillador pala para joyero 2 mm	1
 Adaptador para copas	1	 Destornillador phillips para joyero PHI	1
 Destornillador para puntas	1	 Martillo uña curva 8 oz	1
 Puntas phillips PH1 a PH3	3	 Flexómetro 3 m	1
 Puntas pala 4 a 6 mm	3	 Nivel 8" (203 mm)	1
 Puntas torx T10 a T20	3	 Bisturí 6" (152 mm)	1
 Llaves bristol 0.9 a 6 mm	12	 Tijera 8" (203 mm)	1
 Llave expansiva 6" (152 mm)	1		
 Alicates de combinación 6" (152 mm)	1		
 Alicates de punta larga 6" (152 mm)	1		



Incluye organizador para copas

Incluye organizador para puntas

Incluye organizador para llaves bristol

Estuche plástico



CÓDIGO	CLAVE	PRECIO DE LISTA
22101	SET-42	

CAJA 2 / MASTER 8

Juego de 71 piezas, Pretul

1/4 3/8 \$

CONTENIDO

 Copas estándar (8) 4 a 11 mm, (9) 3/16" a 1/2" (8) 9 a 19 mm, (7) 3/8" a 3/4"	32	 Llaves mixtas (5) 9 a 15 mm, (5) 3/8" a 5/8"	10
 Ratchet	1	 Juego de piezas de fijación	1
 Puntas phillips PH1 a PH3	3		
 Puntas hexagonales 1/8" a 1/4"	5		
 Puntas pala 5/32" a 1/4"	4		
 Puntas torx T10 a T30	5		
 Puntas pozidriv PZ1 a PZ3	3		
 Destornillador	1		
 Destornilladores pala para joyero	3		
 Adaptadores (1) 1/4" y (1) 3/8"	2		
 Extensión 3"	1		



Incluye 2 portapuntas



CÓDIGO	CLAVE	PRECIO DE LISTA
22980	SET-100	

CAJA 2 / MASTER 6

Juego de 70 piezas, Pretul

1/4 3/8 \$

- CONTENIDO**
- Copas estándar (8) 4 a 9 mm, (8) 5/32" a 3/8" 26
 - (5) 10 a 19 mm, (5) 7/16" a 3/4"
 - Copa estándar para bujías 5/8" 1
 - Ratchet 1
 - Disco plástico 1
 - Puntas phillips PH1 a PH3 3
 - Puntas hexagonales 1/8" a 1/4" 5
 - Puntas pala 5/32" a 1/4" 3
 - Puntas cuadradas S1 a S3 3
 - Puntas torx T10 a T30 5
 - Destornillador Comfort Grip para puntas 1
 - Adaptadores (1) 3/8" y (1) 1" 2

- Extensión 3" 1
- Llaves bristol 1/16" a 1/4" 8
- Llaves mixtas (5) 9 a 15 mm, (5) 3/8" a 5/8" 10



Incluye 2 portapuntas

Destornillador con mango Comfort Grip

CÓDIGO	CLAVE	PRECIO DE LISTA
22981	SET-73	

CAJA 3 / MASTER 6

Juego de 81 piezas, Pretul

1/4 3/8

- CONTENIDO**
- Copas estándar (9) 4 a 12 mm, (9) 5/32" a 1/2" 32
 - (7) 10 a 19 mm, (7) 3/8" a 3/4"
 - Copas estándar para bujías 5/8" y 13/16" 2
 - Puntas pala 1/8" a 9/32" 4
 - Puntas phillips PH0 a PH3 6
 - Puntas pozidriv PZ0 a PZ3 4
 - Puntas torx T10 a T45 8
 - Puntas hexagonales (6) 2 a 7 mm, (6) 1/16" a 3/16" 12
 - Puntas clutch 5/32" y 3/16" 2
 - Puntas cuadradas S1 a S3 3

- Extensiones 4", 3" y 5 1/2" 3
- Ratchet 1
- Adaptadores 3
- Destornillador 1



Incluye 8 organizadores para copas

CÓDIGO	CLAVE	PRECIO DE LISTA
22977	SET-90	

CAJA 3 / MASTER 6

Juego de 39 piezas, Pretul

- CONTENIDO**
- Copas estándar 6 puntas (12) 4 a 13 mm, (12) 5/32" a 1/2" 30
 - (3) 12 a 15 mm, (3) 7/16" a 5/8"
 - Copas estándar 8 puntas 1/4" a 3/8" 3
 - Copa estándar para bujías 5/8" 1

- Extensión 3" 1
- Ratchet 1
- Disco plástico 1
- Adaptador 3/8" x 1/4" 1
- Destornillador 1



CÓDIGO	CLAVE	PRECIO DE LISTA
24220	SET-39	

CAJA 3 / MASTER 12

Juego de ratchet mango Comfort Grip, copas y puntas, 39 piezas, Pretul

1/4 \$

- CONTENIDO**
- Copas estándar 4 a 14 mm 14
 - Puntas pala 3 a 7 mm 6
 - Puntas phillips PH0 a PH3 6
 - Puntas torx T10 a T30 6
 - Puntas hexagonales H3 a H6 5
 - Adaptador 1
 - Destornillador tipo ratchet 1

Incluye 4 organizadores para puntas

Mango Comfort Grip



Destornillador con sistema de ratchet, resistencia de 11 lb-ft de torque

Cada pieza cumple su norma

CÓDIGO	CLAVE	PRECIO DE LISTA
23971	JUDA-39P	

CAJA 2 / MASTER 12

Juego de ratchet mango Comfort Grip y copas, 39 piezas, Pretul

1/4 3/8

- CONTENIDO**
- Copas estándar 6 puntas (13) 4 a 13 mm, (13) 5/32" a 17/32" 32
 - (4) 14 a 17 mm, (2) 9/16" y 5/8"
 - Copas estándar 8 puntas 1/4" a 3/8" 3
 - Extensión 3/8" x 3" 1
 - Ratchet 1
 - Disco plástico 1
 - Adaptador 3/8" x 1/4" 1

Mango Comfort Grip



Cada pieza cumple su norma

CÓDIGO	CLAVE	PRECIO DE LISTA
23969	JUDA-38P	

CAJA 2 / MASTER 12

Juego de 51 piezas, Pretul

1/4 3/8 1/2 \$

- CONTENIDO**
- Copas estándar 6 puntas (13) 4 a 13 mm, (12) 5/32" a 1/2" 35
 - (3) 11 a 13 mm, (3) 7/16" a 9/16"
 - (4) 5/8" a 13/16"
 - Copas estándar 8 puntas 1/4" a 3/8" 3
 - Copa estándar para bujías 5/8" 1
 - Puntas pala 3/16" y 9/32" 2
 - Puntas phillips PH1 a PH3 3
 - Extensión 3" 1
 - Ratchets 2

- Disco plástico 1
- Adaptador 3/8" x 1/4" 1
- Destornillador 1
- Adaptador para puntas 1



CÓDIGO	CLAVE	PRECIO DE LISTA
24219	SET-51	

CAJA 3 / MASTER 12

Juego de 83 piezas, Pretul

1/4 3/8 \$

- CONTENIDO**
- Copas estándar 6 puntas (10) 4 a 13 mm, (10) 5/32" a 1/2" 38
 - (8) 5/16" a 3/4"
 - (10) 9 a 19 mm
 - Copas estándar 8 puntas 1/4" a 3/8" 3
 - Copa estándar para bujías 5/8" 1
 - Ratchet 1
 - Puntas phillips PH1 a PH3 3
 - Puntas pala 3/16" a 9/32" 3
 - Puntas cuadradas S1 a S3 9
 - Puntas torx T10 a T25 4
 - Destornillador tipo ratchet 1
 - Adaptador 3/8" x 1/4" 1
 - Adaptador para ratchet 1
 - Extensión para puntas 2 1/2" 1
 - Extensión 3" 1
 - Llaves bristol (8) 1/16" a 1/4", (8) 1.5 a 6 mm 16

Destornillador con sistema de ratchet, resistencia de 11 lb-ft de torque



Estuche de tela

2 Organizadores para Llaves bristol

Mango Comfort Grip

CÓDIGO	CLAVE	PRECIO DE LISTA
22984	SET-85	

CAJA 3 / MASTER 12

Juego de 29 piezas, Pretul

1/4 3/8

CONTENIDO

- Copas estándar (5) 7 a 11 mm, (5) 1/4" a 3/8" 19
- (5) 12 a 16 mm, (4) 3/8" a 5/8"
- Copa estándar para bujías 16 mm 1
- Extensión 3" 1
- Ratchet 1
- Disco plástico 1
- Adaptador 3/8" x 1/4" 1
- Destornillador 1



Incluye 4 organizadores para copas

Cada pieza cumple su norma

CÓDIGO	CLAVE	PRECIO DE LISTA
23974	JUDA-29P	

CAJA 4 / MASTER 24

Juegos de 16 piezas, en pulgadas y métricas, Pretul

1/2

CONTENIDO POR JUEGO

- Copas estándar JD-1/2X17SAE-P: 7/16" a 1 1/4" 13
- JD-1/2X17MM-P: 10 a 27 mm
- Extensión 5" 1
- Ratchet 1
- Mango articulado 15" 1



Cada pieza cumple su norma

CÓDIGO	CLAVE	MEDIDA	PRECIO DE LISTA
21172	JD-1/2X17SAE-P	Pulgadas	
21174	JD-1/2X17MM-P	Métricas	

CAJA 2 / MASTER 6

Juego de 25 piezas, Pretul

1/4 3/8

CONTENIDO

- Copas estándar (4) 8 a 11 mm, (4) 1/4" a 11/32", (4) 12 a 15 mm, (4) 3/8" a 5/8" 16
- Extensión 3" 1
- Ratchet 1
- Disco plástico 1
- Adaptador 3/8" x 1/4" 1
- Destornillador 1



Incluye 4 organizadores para copas

Cada pieza cumple su norma

CÓDIGO	CLAVE	PRECIO DE LISTA
21162	JUDA-25P	

CAJA 4 / MASTER 24

Juegos de 21 piezas, en pulgadas y métricas, Pretul

3/8

CONTENIDO POR JUEGO

- Copas estándar JD-3/8X21SAE-P: 3/8" a 7/8" 9
- JD-3/8X21MM-P: 9 a 19 mm
- Copas estándar largas JD-3/8X21SAE-P: 3/8" a 13/16" 8
- JD-3/8X21MM-P: 10 a 19 mm
- Extensiones 2" y 3" 2
- Ratchet 1
- Disco plástico 1



Cada pieza cumple su norma

CÓDIGO	CLAVE	MEDIDA	PRECIO DE LISTA
21187	JD-3/8X21SAE-P	Pulgadas	
21191	JD-3/8X21MM-P	Métricas	

CAJA 2 / MASTER 10

Juego de 39 piezas, Pretul

1/4 3/8

CONTENIDO

- Copas estándar 6 puntas (14) 4 a 13 mm, (12) 5/32" a 1/2" 28
- 14 mm y 5/8"
- Copas estándar 8 puntas 1/4" a 3/8" 3
- Puntas pala 3/16" y 1/4" 2
- Puntas phillips PH2 y PH3 2
- Extensión 3" 1
- Ratchet 1
- Disco plástico 1
- Adaptador 3/8" x 1/4" 1



Incluye estuche de tela

Cumple la norma ASME B107.110

CÓDIGO	CLAVE	PRECIO DE LISTA
23973	JUDA-40PB	

CAJA 2 / MASTER 12

Juegos de 22 piezas, en pulgadas y métricas, Pretul

1/4

CONTENIDO POR JUEGO

- Copas estándar JD-1/4X22SAE-P: 3/16" a 1/2" 9
- JD-1/4X22MM-P: 4 a 13 mm
- Copas estándar largas JD-1/4X22SAE-P: 1/4" a 1/2" 7
- JD-1/4X22MM-P: 6 a 12 mm
- Borracho 1
- Extensiones 2" y 6" 2
- Ratchet 1
- Disco plástico 1
- Destornillador 1



Cada pieza cumple su norma

CÓDIGO	CLAVE	MEDIDA	PRECIO DE LISTA
23981	JD-1/4X22SAE-P	Pulgadas	
23980	JD-1/4X22MM-P	Métricas	

CAJA 2 / MASTER 12

Juegos de herramienta básica

Juego de herramientas, 6 piezas

NUEVO

CONTENIDO

- Destornillador phillips 1/4" x 4" 1
- Destornillador pala 1/4" x 4" 1
- Alicate de combinación 8" (203 mm) 1
- Martillo de uña curva 16 oz 1
- Flexómetro 5 m 1
- Bisturí profesional 6" (152 mm) 1



Carcasa de ABS y cubierta de TPR resistente a impactos

TRUPER

Mangos Comfort Grip

Alojamiento imantado para clavos

Hexágono en la barra maximiza el torque con llave

Marcado y código de color para fácil identificación de medida y punta

CÓDIGO	CLAVE	PRECIO DE LISTA
14651	JGO-CAS6X	

CAJA 2 / MASTER 12

Juego de herramientas, 6 piezas

\$

CONTENIDO

- Destornillador phillips 1/4" x 4" 1
- Destornillador pala 1/4" x 4" 1
- Alicate de combinación 6" (152 mm) 1
- Martillo uña curva 16 oz 1
- Flexómetro 3 m 1
- Bisturí 6" (152 mm) 1



PRETUL

CÓDIGO	CLAVE	PRECIO DE LISTA
22972	JGO-CAS6	

CAJA 4 / MASTER 12

Juego de herramientas para dama, 8 piezas

\$

CONTENIDO

- Destornillador phillips 1/4" x 4" 1
- Destornillador pala 1/4" x 4" 1
- Alicate de combinación 6" (152 mm) 1
- Martillo ligero de uña curva 8 oz 1
- Flexómetro 3 m 1
- Mini alicate de punta larga 5" (127 mm) 1
- Tijeras 5 1/2" (140 mm) 1
- Llave expansiva 6" (152 mm) 1



PRETUL

Incluye maletín

Mangos Comfort Grip

CÓDIGO	CLAVE	PRECIO DE LISTA
21251	SET-MA8	

CAJA 1 / MASTER 8

Lámpara plástica reflectora

- Tiempo óptimo de carga: 8 h



Este producto se encuentra también en pág. 11



2 Posiciones

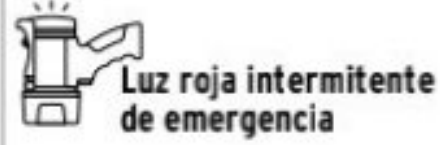

Luz roja intermitente de emergencia



Protección contra impacto



Flotante

BATERÍA ION LITIO
2x Más tiempo de vida
 Mayor velocidad de carga

Silbato

INCLUYE CARGADORES C.A. Y PARA AUTO
Lámpara plástica reflectora

- Tiempo óptimo de carga: 8 h

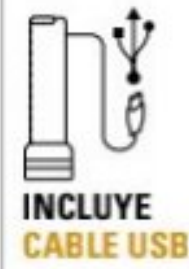
 Iluminación **TRADICIONAL**
 Lente plano

INCLUYE CABLE USB
BATERÍA ION LITIO
2x Más tiempo de vida

PRETUL

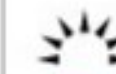
PRODUCTO MEJORADO
 Ahora con batería ion litio
 Mayor luminosidad
Lámpara de taller, 280 lúmenes
 - Largo: 21 cm
 - Incluye batería de ion litio de 2,000 mAh

280 lm

3.5 h

20 m

Gancho abatible



Cuerpo de ABS



Base con potente imán para uso a manos libres

NOM-ANCE

 Cumple la norma NOM-003-SCFI /
 Evaluada bajo la ANSI/NEMA FL 1-2009

INCLUYE CABLE USB

CÓDIGO

15143

CLAVE

LAT-280

PRECIO DE LISTA

CAJA 2 / MASTER 12

Código:	12983		24091	
Clave:	LARE-300		LIRE-145P	
LED:	1 LED CREE Alta luminosidad y alcance		5 LEDs Alta intensidad	
Alto / bajo:	 Alto /  bajo:	 300 lm	 150 lm	 200 lm
	 Alto / bajo:	3 h	5 h	5.5 h
Distancia:	Haz de ángulo cerrado 10°		Haz de ángulo cerrado 10°	
		350 m		170 m
Modos de iluminación:	(4) Alto, bajo, intermitente y roja intermitente		(2) Alto y bajo	
Pilas:	1 (ion litio, incluida)		1 (ion litio, incluida)	
Precio de lista:				
Caja / Master:	2 / 12		4 / 24	

Linternas plásticas de LED**Linternas plásticas recargables**

- Tiempo óptimo de carga: 8 h

 Iluminación **TRADICIONAL**
 Lente plano

RECARGABLES
LILE-11T
PRODUCTO MEJORADO
 Ahora con batería ion litio
 Mayor luminosidad y alcance

TRUPER
NUEVO

INCLUYEN CABLE USB
BATERÍA ION LITIO
2x Más tiempo de vida
 Mayor velocidad de carga

PRETUL
NUEVO
BATERÍA ION LITIO
2x Más tiempo de vida

Código:	19847	26101
Clave:	LILE-11T	LIRE-120P
LED:	1 LED Alta intensidad	1 LED Alta intensidad
Luminosidad:	 200 lm	 120 lm
	 Duración:	5 h
Distancia:	Haz de ángulo cerrado 10°	
		170 m
Modos de iluminación:	(2) Alto y bajo	(1) Fijo
Pilas:	1 (ion litio, incluida)	1 (ion litio, incluida)
Precio de lista:		
Caja / Master:	4 / 24	6 / 36

Linterna plástica de pilas**NUEVO**
 Tecnología **KLINLITE**
 Lente con lupa

LINTERNA DE PILAS
PRETUL

Haz de luz ajustable

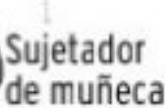

Sujetador de muñeca

Código:	28019
Clave:	LIPLA-40P
LED:	1 LED Alta intensidad
Luminosidad:	 40 lm
Duración:	 3.5 h
Distancia:	Haz de luz ajustable
	 80 m
Modos de iluminación:	(1) Fijo
Pilas:	1 AA (no incluida)
Precio de lista:	
Caja / Master:	4 / 24



Juego de linternas de silicón para bicicleta (delantera y trasera)**NUEVO**
 - Resistentes al agua
 - Fabricadas en silicón flexible
 - Fácil instalación

LINTERNA DE PILAS
PRETUL

Luz blanca

Luz roja

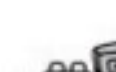
Para tubos de 2.5 y 3 cm

Código:	27050	
Clave:	LIBI-2P	
LED:	2 LEDs	
Luminosidad:	N/A	
Duración:	 55 h	
Distancia:		
	(3) Fija, destello intermitente rápido y lento	
Pilas:	2 CR2032 3 V (incluidas)	
Precio de lista:		
Caja / Master:	6 / 36	

Tecnología **KLINLITE** Lente con lupa Haz de luz ajustable

TRUPER

Este producto cambia de clave. Durante la transición el sistema referirá a la nueva clave.

INCLUYE CARGADOR C.A.

-Tiempo óptimo de carga: 8 h

PRODUCTO MEJORADO
-Mayor luminosidad



Cumple la norma NOM-001-SCFI

Tecnología **KLINLITE** Lente con lupa Haz de luz ajustable

TRUPER

Este producto cambia de clave. Durante la transición el sistema referirá a la nueva clave.

INCLUYE CARGADOR C.A.

-Tiempo óptimo de carga: 8 h

PRODUCTO MEJORADO
-Mayor luminosidad y alcance



Cumple la norma NOM-001-SCFI

Código:	16716		10617	
Clave:	LI-CA-340R		LI-CA-130R	
LED:	1 LED Alta intensidad		1 LED Alta intensidad	
Alto / bajo:	340 lm	190 lm	125 lm	65 lm
Alto / bajo:	5 h	6.5 h	4 h	5.5 h
Distancia:	160 m		140 m	
Modo de iluminación:	Alto, bajo e intermitente		Alto, bajo e intermitente	
Pilas:	3 AA (Ni-MH, incluidas)		3 AAA (Ni-MH, incluidas)	
Precio de lista:				
Caja / Master:	6 / 36		6 / 36	

Linternas plásticas tipo minero, con LED

Iluminación **TRADICIONAL** Lente plano

PRETUL

NUEVO

RECARGABLE

-Tiempo óptimo de carga: 8 h

BATERÍA ION LITIO 2x Más tiempo de vida

INCLUYE CARGADOR C.A.

INCLUYE CARGADOR C.A.

PRETUL

Este producto cambia de clave. Durante la transición el sistema referirá a la nueva clave.

Cumple con la norma NOM-001-SCFI

Código:	29088	
Clave:	LI-CA-90RP	
LED:	1 LED	
Alto / bajo:	90 lm	45 lm
Alto / bajo:	3 h	8 h
Distancia:	260 m	
Modo de iluminación:	Alto y bajo	
Pilas:	1 (ion litio, incluida)	
Precio de lista:		
Caja / Master:	4 / 72	

Iluminación **TRADICIONAL** Lente plano -Multiled

PRETUL

NUEVO

LINTERNA DE PILAS

Ajustable a 0°-90°

PRETUL

Este producto cambia de clave. Durante la transición el sistema referirá a la nueva clave.

Cumple con la norma NOM-001-SCFI

Código:	27083		
Clave:	LI-CA-3AAAP		
LED:	7 LEDs	3 LEDs	1 LED
Alto / bajo:	65 lm	35 lm	12 lm
Alto / bajo:	12 h	18 h	28 h
Distancia:	30 m		
Modo de iluminación:	Alto (7 LEDs), medio (3 LEDs) y bajo (1 LED)		
Pilas:	3 AAA (no incluidas)		
Precio de lista:			
Caja / Master:	6 / 36		

Todos nuestros productos cuentan con garantía / Las cantidades de empaques (cajas o atados) y master, pueden cambiar y serán ajustados en el sistema de captura de pedidos

Lápiz para carpintero

- Ideal para marcar sobre madera y tablaroca
- Largo: 18 cm

Precio por blíster con 2 piezas

REF. DE PRECIO
UNITARIO DE LISTA

CÓDIGO	CLAVE	PRECIO DE LISTA
101686	LAP-18	

CAJA 12 / MASTER 432

NUEVO

Lápiz bicolor grueso para carpintero

- Ideal para marcar sobre madera y tablaroca
- Largo: 18 cm

Precio por blíster con 2 piezas

REF. DE PRECIO
UNITARIO DE LISTA

CÓDIGO	CLAVE	PRECIO DE LISTA
101685	LAP-18B	

CAJA 12 / MASTER 432

NUEVO

Crayón industrial rojo

- Para marcar sobre madera, metal, vidrio, acrílico y superficies rugosas
- Largo: 12 cm

Precio por blíster con 2 piezas

REF. DE PRECIO
UNITARIO DE LISTA

CÓDIGO	CLAVE	PRECIO DE LISTA
101687	CRA-11R	

CAJA 10 / MASTER 60

NUEVO

Lijas

Boletín Lijas de Agua
Técnico Informativo

Lijas de esmeril, negras

- Óxido de aluminio
- Para eliminar corrosión y rebabas

NUEVOS

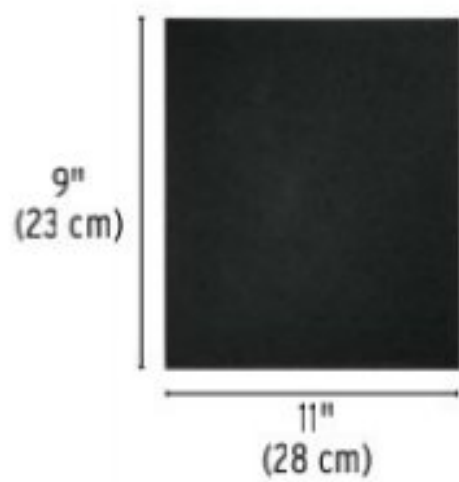

CÓDIGO	CLAVE	GRANO	PRECIO DE LISTA
11600	LIME-36	36	
11601	LIME-50	50	
11602	LIME-80	80	
11603	LIME-120	120	

CAJA 25 / MASTER 250

Lijas de agua

- Carburo de silicio
- Lijado en húmedo que evita el tapado prematuro

NUEVOS

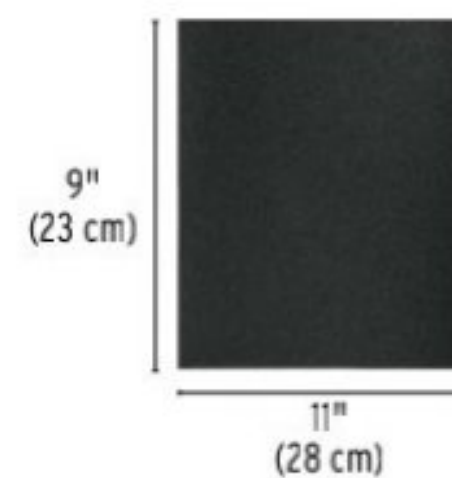

CÓDIGO	CLAVE	GRANO	PRECIO DE LISTA
11646	LIAG-60	60	
11618	LIAG-80	80	
11619	LIAG-100	100	
11620	LIAG-120	120	
11621	LIAG-150	150	
11622	LIAG-180	180	
11623	LIAG-220	220	
11624	LIAG-240	240	
11625	LIAG-280	280	
11626	LIAG-320	320	
11627	LIAG-360	360	
11628	LIAG-400	400	
11629	LIAG-500	500	
11630	LIAG-600	600	

CAJA 25 / MASTER 250

Lijas de esmeril, rojas

- Óxido de aluminio

NUEVOS

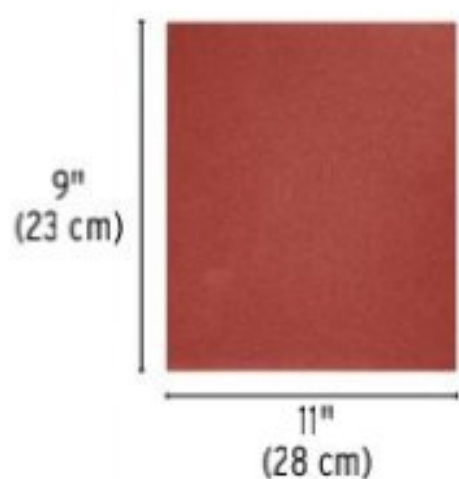

CÓDIGO	CLAVE	GRANO	PRECIO DE LISTA
11640	LIMER-36	36	
11644	LIMER-40	40	
11641	LIMER-50	50	
11642	LIMER-80	80	
11645	LIMER-100	100	
11643	LIMER-120	120	

CAJA 25 / MASTER 250

Lijas de agua microfinas

- Carburo de silicio
- Lijado en húmedo que evita el tapado prematuro

NUEVOS

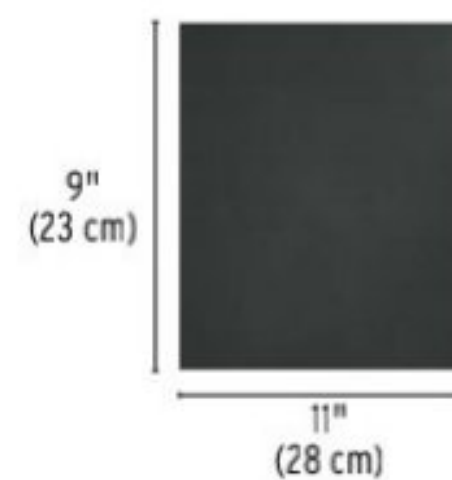

CÓDIGO	CLAVE	GRANO	PRECIO DE LISTA
11632	LIAG-1000	1,000	
11634	LIAG-1200	1,200	
11647	LIAG-1500	1,500	
11648	LIAG-2000	2,000	

CAJA 25 / MASTER 250

Lijas para madera, papel cabinet

- Óxido de aluminio

NUEVOS

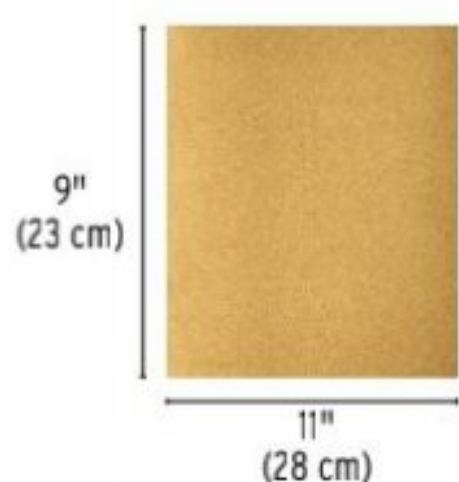

CÓDIGO	CLAVE	GRANO	PRECIO DE LISTA
11606	LIMA-36	36	
11607	LIMA-40	40	
11608	LIMA-50	50	
11609	LIMA-60	60	
11610	LIMA-80	80	
11611	LIMA-100	100	
11612	LIMA-120	120	
11613	LIMA-150	150	
11614	LIMA-180	180	

CAJA 25 / MASTER 250

Lijas para madera, papel kraft

- Óxido de aluminio

NUEVOS

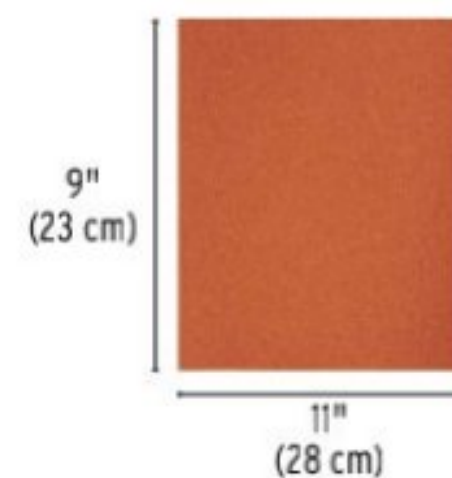

CÓDIGO	CLAVE	GRANO	PRECIO DE LISTA
11615	LIMAK-60	60	
11616	LIMAK-100	100	
11617	LIMAK-150	150	

CAJA 25 / MASTER 250

Lijadora manual, 9" (24 cm)

- Ideal para dar acabados finos en paneles, techos y muros de yeso
- Para 1/3 de hoja



CÓDIGO	CLAVE	PRECIO DE LISTA
100436	POLI-9	

CAJA 4 / MASTER 24

Opciones de corte en hojas

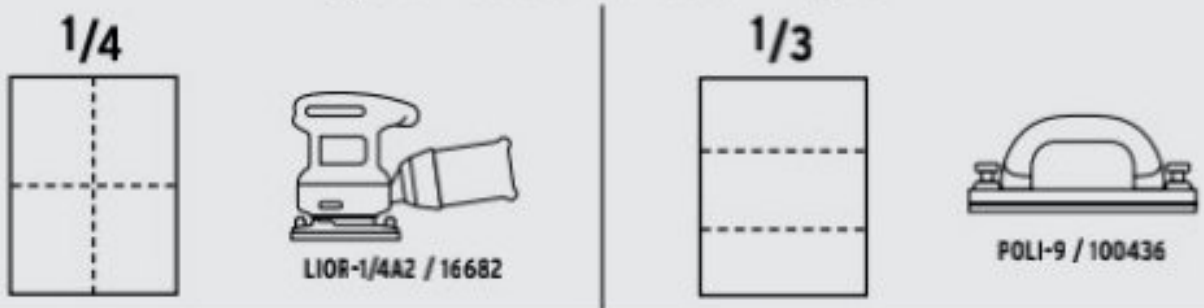

NUEVO

5 Discos de lija 5" para lijadora roto-orbital

NUEVOS

- Óxido de aluminio
- Ideales para una remoción rápida y un acabado fino

Precio por paquete de 5 piezas



Estos productos se encuentran también en pág. 177

CÓDIGO	CLAVE	GRANO	PRECIO DE LISTA	REF. PRECIO UNITARIO DE LISTA
17765	DIRO-54	EXTRA GRUESO	40	(\$1,080)
17848	DIRO-56	GRUESO	60	(\$1,080)
17942	DIRO-58	MEDIO	80	(\$1,080)
17950	DIRO-512	FINO	120	(\$1,080)
17952	DIRO-518	MUY FINO	180	(\$1,080)
17959	DIRO-524	EXTRA FINO	240	(\$1,080)
17983	DIRO-532	EXTRA FINO	320	(\$1,080)

CAJA 5 / MASTER 25

Ruedas flap, diámetro de 3" (76 mm)

- Ideales para lugares de difícil acceso
- Gran flexibilidad

\$

1/4" Espiga



Para esmeril recto

CÓDIGO	CLAVE	GRANO	RPM. MÁXIMO	PRECIO DE LISTA
13040	RUFLA-340	40	20,000	
13041	RUFLA-360	60	20,000	
13042	RUFLA-380	80	20,000	
13044	RUFLA-3120	120	20,000	

CAJA 3 / MASTER 48

Ruedas flap, diámetro de 2" (50 mm)

- Ideales para lugares de difícil acceso
- Gran flexibilidad

\$

1/4" Espiga



Para esmeril recto

CÓDIGO	CLAVE	GRANO	RPM. MÁXIMO	PRECIO DE LISTA
13036	RUFLA-240	40	23,000	
13037	RUFLA-260	60	23,000	
13038	RUFLA-280	80	23,000	
13039	RUFLA-2120	120	23,000	

CAJA 6 / MASTER 72

Ruedas flap, diámetro de 1" (25 mm)

- Ideales para lugares de difícil acceso
- Gran flexibilidad

1/4" Espiga



Para esmeril recto

CÓDIGO	CLAVE	GRANO	RPM. MÁXIMO	PRECIO DE LISTA
13033	RUFLA-160	60	28,000	
13034	RUFLA-180	80	28,000	
13035	RUFLA-1120	120	28,000	

CAJA 6 / MASTER 96

Limas para joyero

Juego de 6 limas para joyero con mango

\$

- CONTENIDO**
- Plana cuadrada
 - Plana en punta
 - Media caña
 - Triangular
 - Redonda
 - Cuadrada

PRODUCTO MEJORADO
Mayor vida útil
Mayor capacidad de remoción



CÓDIGO	CLAVE	LARGO	PRECIO DE LISTA
15240	LIJO-6X	6" (150 mm)	

CAJA 6 / MASTER 36

Juego de 10 limas para joyero

- CONTENIDO**
- Plana cuadrada
 - Plana en punta
 - Media caña
 - Triangular
 - Tipo espada
 - Ovalada
 - Redonda
 - Cuadrada
 - Tipo almendra
 - Tipo cuchillo

PRODUCTO MEJORADO
Mayor vida útil
Mayor capacidad de remoción



CÓDIGO	CLAVE	LARGO	PRECIO DE LISTA
15239	LIJO-10	6 1/4" (160 mm)	

CAJA 6 / MASTER 36

Juego de 6 limas para joyero

- CONTENIDO**
- Plana cuadrada
 - Media caña
 - Triangular
 - Redonda
 - Cuadrada
 - Tipo espada

PRODUCTO MEJORADO
Mayor vida útil
Mayor capacidad de remoción



CÓDIGO	CLAVE	LARGO	PRECIO DE LISTA
15238	LIJO-6	6 1/4" (160 mm)	

CAJA 6 / MASTER 36

Todos nuestros productos cuentan con garantía / Las cantidades de empaques (cajas o atados) y master, pueden cambiar y serán ajustados en el sistema de captura de pedidos

CLASIFICACIÓN DE LAS LIMAS Y SUGERENCIAS DE USO

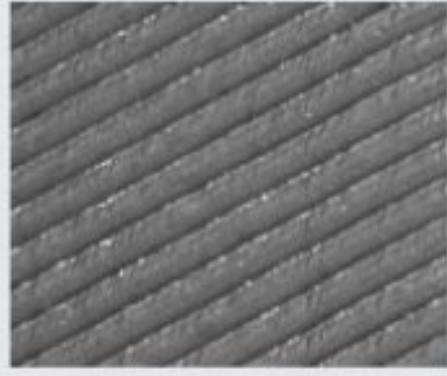
**PICADO SENCILLO**

Para acabados finos, afilado de cuchillos, sierras y machetes

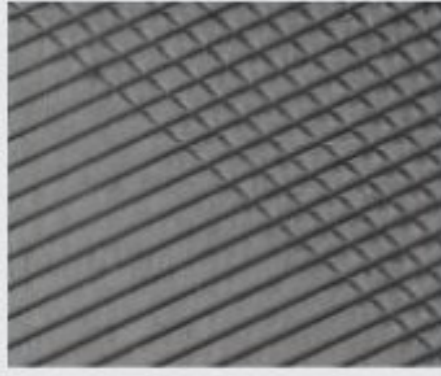
**PICADO DOBLE**

Para remover material con mayor rapidez

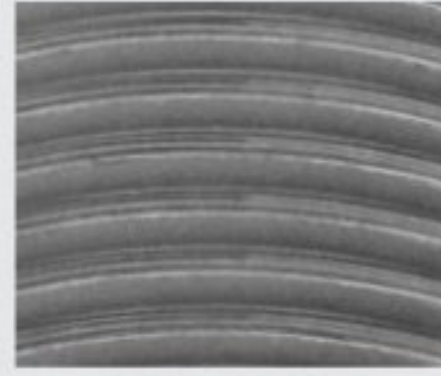
**PICADO CURVO**

Para desbaste, afinado y lijado de carrocerías de automóviles

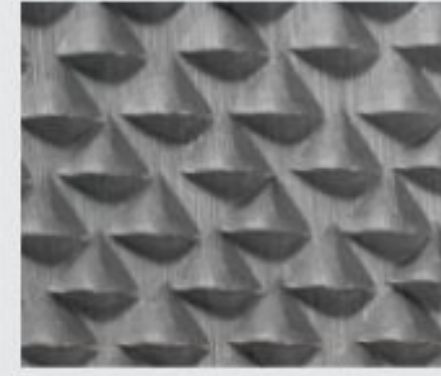
**PICADO ESCOFINA**

Para desbaste y cortes ásperos y rugosos

Acero	●	●	●	
Aluminio			●	●
Fundición		●	●	
Plásticos				●
Latón		●	●	
Madera				●

TIPO DE LIMA SEGÚN SU GRADO DE CORTE

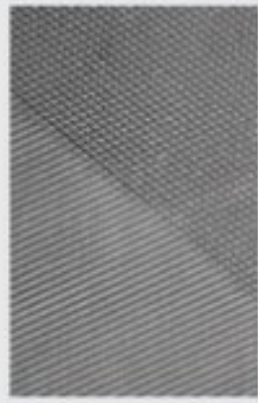
**MUZAS**

Las limas muzas tienen dientes de menor tamaño para acabados más finos. Utilice cuando necesite limar menos de 0.5 mm de espesor.

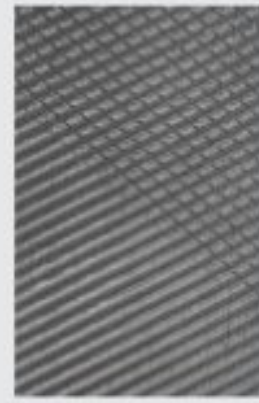
**BASTARDAS**

Las limas bastardas tienen dientes más grandes que sirven para dar un mayor desbaste. Utilice si necesita limar más de 0.5 mm de espesor.

APLICACIONES

PLANA

Superficies planas y esquinas

**TRIANGULAR**

Para rebajar esquinas y puntos de soldadura



Para afilado

**REDONDA**

Superficies cóncavas de poco radio y agujeros

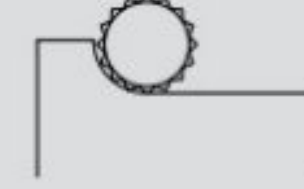
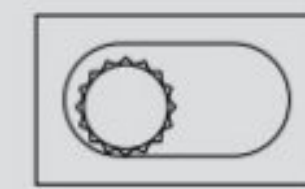
**MEDIA CAÑA**

Superficies curvadas, planas y esquinas

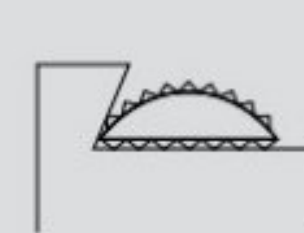
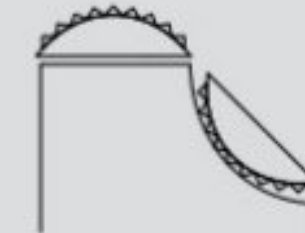

Limas con mango de doble inyección Comfort Grip, en tarjeta

Limas triángulo pesado, bastardas con mango Comfort Grip



CÓDIGO	CLAVE	LARGO	ANCHO	DPP	MASTER	PRECIO DE LISTA	PERFIL
15307	LTP-6T	6" (15 cm)	9/16"	41	24		
15308	LTP-8T	8" (20 cm)	1 1/16"	33	36		

CAJA 6 / MASTER CONSULTE TABLA



Limas planas, bastardas con mango Comfort Grip

CÓDIGO	CLAVE	LARGO	ANCHO	ESPESOR	MASTER	PRECIO DE LISTA	PERFIL
15309	LPB-6T	6" (15 cm)	5/8"	3/16"	24		
15311	LPB-8T	8" (20 cm)	3/4"	1/4"	36		
11237	LPB-10T	10" (25 cm)	1"	5/16"	24		

CAJA 6 / MASTER CONSULTE TABLA



Limas media caña, bastardas con mango Comfort Grip

CÓDIGO	CLAVE	LARGO	ANCHO	ESPESOR	MASTER	PRECIO DE LISTA	PERFIL
15317	LMCB-6T	6" (15 cm)	5/8"	3/16"	24		
15318	LMCB-8T	8" (20 cm)	3/4"	1/4"	36		
11243	LMCB-10T	10" (25 cm)	1"	5/16"	24		

CAJA 6 / MASTER CONSULTE TABLA



Limas redondas, bastardas con mango Comfort Grip

CÓDIGO	CLAVE	LARGO	ESPESOR	MASTER	PRECIO DE LISTA	PERFIL
15315	LRB-6T	6" (15 cm)	1/4"	24		
15316	LRB-8T	8" (20 cm)	5/16"	36		
11244	LRB-10T	10" (25 cm)	3/8"	24		

CAJA 6 / MASTER CONSULTE TABLA



Limas triangulares, con mango

Limas triángulo pesado, bastardas con mango TRUPER

Mango de polipropileno



Mango ergonómico con tope para mayor control

HECHO EN MÉXICO

CÓDIGO	CLAVE	LARGO	ANCHO	CAJA	MASTER	PRECIO DE LISTA	PERFIL
19679	LTP-6M	6" (15 cm)	9/16"	12	120		
19680	LTP-7M	7" (18 cm)	5/8"	6	54		
19681	LTP-8M	8" (20 cm)	11/16"	6	54		

Limas sin mango

Limas para motosierra, profesionales TRUPER e.pert



Para afilar y mantener la forma de los dientes de las cadenas para motosierras

CÓDIGO	CLAVE	LARGO	ESPESOR	PRECIO DE LISTA	PERFIL
15164	LMO-5/32X	8" (20 cm)	5/32"		
15166	LMO-3/16X	8" (20 cm)	3/16"		
15168	LMO-7/32X	8" (20 cm)	7/32"		

CAJA 12 / MASTER 300

Limas para motosierra PRETUL

CÓDIGO	CLAVE	LARGO	ESPESOR	PRECIO DE LISTA	PERFIL
24490	LMO-5/32P	8" (20 cm)	5/32"		
24491	LMO-3/16P	8" (20 cm)	3/16"		
24492	LMO-7/32P	8" (20 cm)	7/32"		

CAJA 6 / MASTER 120



Para afilar y mantener la forma de los dientes de las cadenas para motosierras

Limas planas, bastardas TRUPER

CÓDIGO	CLAVE	LARGO	ANCHO	ESPESOR	PRECIO DE LISTA	PERFIL
15138	LPB-4	4" (10 cm)	1/2"	1/8"		
15140	LPB-6	6" (15 cm)	5/8"	3/16"		
15142	LPB-8	8" (20 cm)	3/4"	1/4"		

CAJA 6 / MASTER 120

Limas redondas, bastardas TRUPER

CÓDIGO	CLAVE	LARGO	ESPESOR	PRECIO DE LISTA	PERFIL
15185	LRB-4	4" (10 cm)	3/16"		
15187	LRB-6	6" (15 cm)	1/4"		
15189	LRB-8	8" (20 cm)	5/16"		
15191	LRB-10	10" (25 cm)	3/8"		
15193	LRB-12	12" (31 cm)	1/2"		

CAJA 6 / MASTER 60

Lima escofina para herrar con zanco TRUPER

CÓDIGO	CLAVE	LARGO	ANCHO	ESPESOR	PRECIO DE LISTA	PERFIL
15208	LEHE-14	14" (36 cm)	1 5/8"	7/32"		

CAJA 6 / MASTER 48

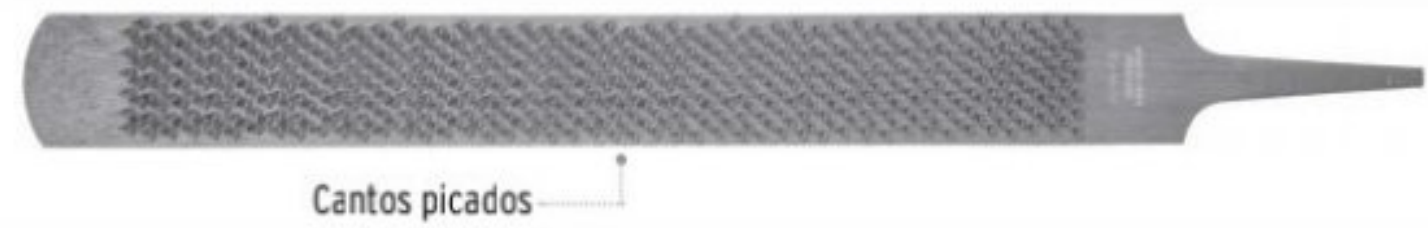

Lima escofina latonera TRUPER

CÓDIGO	CLAVE	LARGO	ANCHO	ESPESOR	PRECIO DE LISTA	PERFIL
15210	LHO-14	14" (36 cm)	1 5/16"	3/16"		

CAJA 6 / MASTER 60



Lubricantes / Aceiteras, limpiador y aceites

Aceiteras

Mecanismo interno metálico



14870

CÓDIGO	CLAVE	CAPACIDAD	PRECIO DE LISTA
14870	ACEF-180	180 ml (6 oz)	
14872	ACEF-300	300 ml (10 oz)	
14874	ACEF-500	500 ml (17 oz)	

CAJA 6 / MASTER 36

Limpiador de carburador, 470 ml

NUEVO

- Limpia partes metálicas y el exterior e interior de carburadores sin desarmar
- Para todo tipo de motores
- Limpia y remueve: grasa, aceite, polvo y suciedad
- No daña el sensor de oxígeno ni el convertidor catalítico
- Contenido neto: 334 g / 473 ml

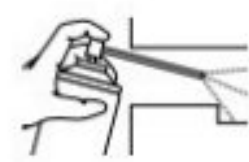

Incluye aplicador para lugares de difícil acceso



HECHO EN MÉXICO

CÓDIGO	CLAVE	PRECIO DE LISTA
17111	KC-470	

CAJA 4 / MASTER 16

Aceites multiusos

NUEVO

- Protegen contra oxidación y corrosión
- Limpian superficies de metal



Multiusos

HECHO EN MÉXICO

CÓDIGO	CLAVE	CONTENIDO	PRECIO DE LISTA
16711	A-31-30	30 ml (1 oz)	
16712	A-31-90	90 ml (3 oz)	

CAJA 10 / MASTER 100

Todos nuestros productos cuentan con garantía / Las cantidades de empaques (cajas o atados) y master, pueden cambiar y serán ajustados en el sistema de captura de pedidos

Aceites sintéticos para motor de 2 tiempos

TRUPER
E.pert

- Índice de viscosidad mayor a 140
- Para mezclas 50:1; 40:1; 32:1 y 16:1

NUEVO ENVASE MEJORADO

- Capacidades precisas para mezclas exactas
- Relieves para un mejor agarre
- Práctica boca para verter

VENTAJAS

- Máximo desempeño
- Mayor ahorro de combustible
- Baja emisión de humo
- Estabilidad térmica
- Prolonga la vida del motor hasta un 80%



Tapa dosificadora para la correcta preparación de mezclas



Motosierras Cortasetos Guadañas Fumigador

La mezcla almacenada dura 5x más que los aceites minerales

MEZCLA EXACTA 50:1

GASOLINA	ACEITE
0.3 gal (1 L)	4 Tapas (20 ml)
0.5 gal (2 L)	8 Tapas (40 ml)
0.8 gal (3 L)	12 Tapas (60 ml)
1 gal (3.7 L)	15 Tapas (75 ml)

NUEVOS

HECHO EN MÉXICO

Ventana para verificar el nivel de aceite



*Cantidad de gasolina por botella de aceite / Consulte datos del fabricante que requiere su equipo

Código:	17625	17624	14991
Clave:	ACES-20	ACES-5	ACES-2
Contenido:	400 ml (14 oz)	100 ml (3 oz)	60 ml (2 oz)
Mezcla*:	20 L (5 gal)	5 L (1.3 gal)	3 L (0.8 gal)
Precio de lista:			
Caja / Master:	6 / 24	6 / 24	10 / 80

Grasa lubricante multiusos de litio, 450 g

- Alta estabilidad mecánica, resistentes a velocidades elevadas
- Alta resistencia al agua, corrosión y herrumbre
- Recubre y penetra
- Para chasis, sistemas de suspensión, baleros, equipo agrícola, industrial, de construcción, engranes sin fin, discos de embrague, rodillos y cojinetes sencillos

ESPECIFICACIONES

Grado: 2 NLGI
Penetración a 60 @ 25° C
golpes (1/10 mm): 265 a 295
Temp. de operación: 25 °C a 140 °C
Punto de goteo: 180 °C

HECHO EN MÉXICO



CÓDIGO	CLAVE	COLOR	BOTE	MASTER	PRECIO DE LISTA
12783	GRAS-45	Verde	4	12	

Grasa automotriz de bentona, 450 g

- Para altas temperaturas y velocidades, sin escurrirse
- Excelente adhesividad y poder antifricciónante
- Alta resistencia al agua, corrosión y herrumbre
- Para pernos de seguridad, juntas flexibles, crucetas, elementos mecánicos, rodamientos, rótulas, baleros, muñones de hornos, ruedas de grúas de fundición, hornos de calentamiento, etc.

NUEVO

ESPECIFICACIONES

Grado: 3 NLGI
Penetración a 60 @ 25° C
golpes (1/10 mm): 220 a 250
Temp. de operación: -10 °C a 190 °C
Punto de goteo: 250 °C

HECHO EN MÉXICO



CÓDIGO	CLAVE	COLOR	BOTE	MASTER	PRECIO DE LISTA
101574	GRAS-45B	Ámbar	4	12	

Aceites semi-sintéticos para motor de 4 tiempos

- Alto índice de viscosidad, grado SAE 10W-30
- Recomendados para motores OHV (over head valve, válvula de cabeza)

VENTAJAS

- No carboniza y facilita el arranque
- Baja emisión de humo
- Estabilidad térmica
- Prolonga la vida del motor hasta un 50%

Ventana para verificar el nivel de aceite



NUEVOS

HECHO EN MÉXICO

PARA MOTORES CON CLASIFICACIÓN

API SG JASO MA
API SH JASO MA1
API SJ JASO MA2
API SL JASO MB
API SM
API SN

Generadores

Cuatrimotos

Motocicletas

Lubricantes aflojatodo

- Penetrantes
- Protegen contra la corrosión
- Limpian superficies con polvo, grasa, pegamento, etc.
- Absorben la humedad
- Para la mayoría de los materiales excepto policarbonato y poliestireno



Incluyen aplicador para lugares de difícil acceso

HECHO EN MÉXICO

Código:	14929	14928	13472	13471	13470	13469	13468
Clave:	ACT-4T-32	ACT-4T-16	WT-550	WT-400	WT-350	WT-240	WT-110
Contenido:	946 ml (32 oz)	470 ml (16 oz)	550 ml (19 oz)	400 ml (14 oz)	345 ml (12 oz)	235 ml (8 oz)	110 ml (4 oz)
Precio de lista:							
Caja / Master:	6 / 24	6 / 24	6 / 48	12 / 48	6 / 60	12 / 60	12 / 60

Grasa blanca de litio, en aerosol

- Alta resistencia al agua, corrosión y herrumbre
- Alta estabilidad mecánica, resistente a temperaturas elevadas
- Lubrica en lugares de difícil acceso y todo tipo de superficies metálicas, no gotea y tiene fuerte adherencia

HECHO EN MÉXICO

Incluye aplicador para lugares de difícil acceso



NUEVO

Lubricante de cadenas, en aerosol

- Contiene silicona de alta durabilidad
- Protege contra el desgaste causado por la fricción
- Extiende la vida de la cadena, engranes y componentes
- Buena resistencia al agua
- Estabilidad mecánica

HECHO EN MÉXICO

Incluye aplicador para lugares de difícil acceso



NUEVO

Lubricante penetrante, en aerosol

- Mayor eficacia y penetración en lugares de difícil acceso
- Previene la formación de óxido y herrumbre
- Libera mecanismos atascados, oxidados o corroídos
- Resistente al agua
- Punto de ebullición: 60 °C

HECHO EN MÉXICO

Incluye aplicador para lugares de difícil acceso



Baja tensión superficial para una mayor penetración en óxido

NUEVO

Lubricante seco PTFE, en aerosol

- Proporciona una capa protectora contra la corrosión, ácidos, polvos, aceites, grasas, etc.
- Secado rápido
- No deja ningún residuo líquido ni aceitoso
- Reduce la fricción y desgaste
- Resistente al agua y temperaturas elevadas

HECHO EN MÉXICO

Incluye aplicador para lugares de difícil acceso



NUEVO

Código:	101974	101975	101976	101977
Clave:	WT-300GL	WT-400CA	WT-400SP	WT-240TE
Contenido:	295 ml (10 oz)	400 ml (14 oz)	400 ml (14 oz)	240 ml (8 oz)
Temperatura de operación:	-15 °C a 170 °C	-35 °C a 210 °C	-	-30 °C a 250 °C
Usos	Bisagras, cadenas, frenos, engranes, rodamientos y maquinaria	Para cadenas y transmisiones, de bicicletas, plásticos y gomas	Herramientas eléctricas, metales oxidados, tuercas, pernos, roscas, tonillos y cerraduras	Herramientas eléctricas, engranajes, bisagras, brocas, gomas, plásticos y vidrio
Precio de lista:				
Caja / Master:	4 / 16	4 / 16	4 / 16	4 / 16

Llanas lisas, 11" x 5" (28 x 13 cm) **HECHO EN MÉXICO**

NUEVA PRESENTACIÓN
Pata de aluminio pulido espejo

BORDE RECTO

6 Remaches **6 Remaches**

Llanas dentado cuadrado, 11" x 5" (28 x 13 cm) **HECHO EN MÉXICO**

NUEVA PRESENTACIÓN
Pata de aluminio pulido espejo

BORDE DENTADO CUADRADO

6 Remaches **6 Remaches**

Código:	15406	15412	15410	15413
Clave:	LLM-6L	LLP-6L	LLM-6C	LLP-6C
Mango:	Madera	Plástico	Madera	Plástico
Usos:	Para extender y alisar cemento, mortero, drywall, etc., y aplanar mezcla.		Especial para la aplicación de cementos o adhesivos en la colocación de cerámica y piedra, permitiéndola salida de aire para un mayor agarre y mayor duración.	
Precio de lista:				
Caja / Master:	6 / 24	6 / 24	6 / 24	6 / 24

Llanas acabado liso, 4" x 9 1/2" (10 x 24 cm) **HECHO EN MÉXICO**

TRUPER **PRETUL**

Caucho **Espuma**

Fabricada en EVA

Código:	15427	25074
Clave:	FL-10N	FL-9NP
Espesor:	5/8" (16 mm)	7/16" (11 mm)
Mango:	Madera	Plástico
Usos:	Para trabajos limpios de boquillas	
Precio de lista:		
Caja / Master:	6 / 24	6 / 24

Revolvedor para mortero y lechada **NUEVO**

Para mezclar mortero delgado y otros materiales líquidos de alta viscosidad

ESPECIFICACIONES
Ancho: 12 cm (5")
Altura: 60 cm

Reduce la entrada de aire en la mezcla

Acabado niquelado

Zanco hexagonal

Alta viscosidad

Taladro tipo espada disponible en pág. 173

CÓDIGO	CLAVE	PRECIO DE LISTA
11975	REV-12M	

CAJA 2 / MASTER 24

Llaves para tubo

Llaves para tubo industriales TRUPER

Uso incorrecto Uso correcto

Excepto 15835, 15836, 15839

CÓDIGO	CLAVE	LARGO	APERTURA	CAJA	MASTER	PRECIO DE LISTA
15835	STI-8	8"(20 cm)	19 mm	3	18	
15836	STI-10	10"(25 cm)	25 mm	3	18	
15837	STI-12	12"(30 cm)	32 mm	3	18	
15838	STI-14	14"(36 cm)	38 mm	3	12	
15839	STI-18	18"(46 cm)	51 mm	2	6	
15840	STI-24	24"(61 cm)	64 mm	1	2	
15841	STI-36	36"(91 cm)	89 mm	1	2	
15842	STI-48	48"(122 cm)	127 mm	1	2	

Cuerpo robusto de hierro dúctil

Mordazas ajustables de acero al cromo molibdeno para mayor resistencia

Exceden en promedio un 70% la norma en torque GGG-W651E
Excelente agarre en mordazas
Mango robusto y cómodo

Llaves para tubo PRETUL

Uso incorrecto Uso correcto

Excepto 22014, 22015, 22010

Cumplen la norma: GGG-W-6512

CÓDIGO	CLAVE	LARGO	APERTURA	CAJA	MASTER	PRECIO DE LISTA
22010	STI-8P	8"(20 cm)	19 mm	4	24	
22011	STI-10P	10"(25 cm)	25 mm	4	16	
22012	STI-12P	12"(30 cm)	32 mm	4	12	
22013	STI-14P	14"(36 cm)	38 mm	2	12	
22014	STI-18P	18"(46 cm)	51 mm	2	6	
22015	STI-24P	24"(61 cm)	64 mm	1	2	

Cuerpo de hierro maleable

Mordazas ajustables forjadas en acero al carbono

Todos nuestros productos cuentan con garantía / Las cantidades de empaques (cajas o atados) y master, pueden cambiar y serán ajustados en el sistema de captura de pedidos

Llaves de banda metálica para filtro de aceite

-Banda de acero al carbono



Mango giratorio cubierto de vinil

Llave de banda de nylon para filtro de aceite

-Afloja y aprieta filtros de aceite sin dañarlos
-Largo mango: 15 cm



Para usarse con ratchet, mando 1/2

Banda antiderrapante de 270 mm

Llave de banda de caucho para filtro de aceite

NUEVO

-Afloja y aprieta filtros de aceite sin dañarlos
-Largo mango: 24 cm

No daña tubos y conexiones pulidas



Acero al cromo vanadio

Banda de caucho con refuerzo de algodón

Código:	14518	14515	14526	15818
Clave:	LF-10	LF-5	LL-BA-FA	LLB-10
Capacidad máx.:	3 3/4" (95 mm)	3 1/4" (82 mm)	6" (152 mm)	6 1/2" (165 mm)
Capacidad mín.:	3 1/4" (83 mm)	2 1/2" (64 mm)	N/A	1 1/2" (35 mm)
Precio de lista:				
Caja / Master:	6 / 36	6 / 36	6 / 36	6 / 36

Llave de 3 puntos para filtro de aceite

ESPECIFICACIONES

Capacidad máxima: 4 1/2" (114 mm)
Capacidad mínima: 3" (76 mm)



Adaptador para usarse con ratchet, mando 3/8 1/2



Extremos estriados para un mejor agarre



Apertura mínima y máxima

CÓDIGO	CLAVE	PRECIO DE LISTA
14543	LL-FA-MA	

CAJA 4 / MASTER 16

Llave universal para filtro de aceite

ESPECIFICACIONES

Capacidad máxima: 3 7/8" (98 mm)
Capacidad mínima: 2 1/2" (64 mm)

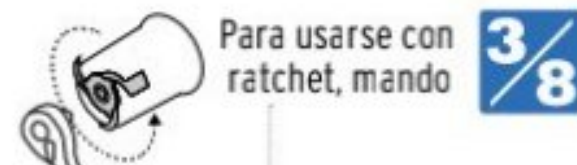

Para usarse con ratchet, mando 3/8



Quijadas recubiertas de vinil para un mejor agarre



Apertura mínima y máxima

CÓDIGO	CLAVE	PRECIO DE LISTA
14546	LL-3Q-FA	

CAJA 4 / MASTER 24

Llave universal con cadena

NUEVO

-Capacidad: 4 3/4" (121 mm)
-Carga límite de trabajo: 115 kg-m

Cuerpo de acero al cromo molibdeno con dientes endurecidos integrados



Ideal para objetos de forma irregular y lugares reducidos



CÓDIGO	CLAVE	LARGO DE MANGO	PRECIO DE LISTA
15515	LLC-801	11" (28 cm)	

CAJA 4 / MASTER 24

Llave de cadena tipo caimán, uso pesado

-Capacidad: 2 1/2" (63 mm)
-Carga de trabajo: 160 kg-m
-Mango de 58 cm que permite aplicar mayor palanca con menor esfuerzo

Cuerpo de acero al carbono



Mordaza doble que permite sujeción en ambos sentidos



CÓDIGO	CLAVE	LARGO TOTAL	LARGO CADENA	PRECIO DE LISTA
13140	LLC-802	28" (71 cm)	17" (43 cm)	

CAJA 1 / MASTER 5

NUEVO

Llave para plomero, 12"

-Mordaza activada por resorte, para máxima presión que evita el deslizamiento

ESPECIFICACIONES

Longitud: 12" (30 cm)
Capacidad: 1/2" - 1" (13 mm - 25 mm)

Ideal para espacios reducidos y trabajo con una sola mano



Mordazas dentadas auto-ajustables hasta 90°

Fabricada en acero al carbono

CÓDIGO	CLAVE	PRECIO DE LISTA
12874	LLAP-12	

CAJA 6 / MASTER 24

Los productos ilustrados pueden sufrir cambios sin previo aviso como resultado de nuestros procesos de mejora continua.

Llaves expansivas profesionales, pavonadas



15501



Exceden en promedio un **35%** la norma en torque ANSI-B-107.8

CÓDIGO	CLAVE	LARGO	APERTURA	CAJA	MASTER	PRECIO DE LISTA
TARJETA						
15497	PET-4	4" (10 cm)	9/16"	6	36	
15500	PET-6	6" (15 cm)	1"	6	36	
15501	PET-8	8" (20 cm)	1 1/8"	6	36	
15502	PET-10	10" (25 cm)	1 3/8"	6	36	
15503	PET-12	12" (30 cm)	1 5/8"	6	36	
CAJA						
15504	PET-15	15" (38 cm)	1 7/8"	4	12	
15498	PET-18	18" (46 cm)	2 1/4"	1	4	
15499	PET-24	24" (61 cm)	2 1/2"	1	4	



Llaves expansivas profesionales, cromadas



15507



Exceden en promedio un **35%** la norma en torque ANSI-B-107.8

CÓDIGO	CLAVE	LARGO	APERTURA	CAJA	MASTER	PRECIO DE LISTA
15505	PET-6C	6" (15 cm)	1"	6	36	
15506	PET-8C	8" (20 cm)	1 1/8"	6	36	
15507	PET-10C	10" (25 cm)	1 3/8"	6	36	
15508	PET-12C	12" (30 cm)	1 5/8"	6	36	



Llaves expansivas cromadas con grip TRUPER

Excepto 100048



NUEVA PRESENTACIÓN
Mango de PVC

CÓDIGO	CLAVE	LARGO	APERTURA	CAJA	MASTER	PRECIO DE LISTA
TARJETA						
15509	PET-6X	6" (15 cm)	3/4"	6	48	
15510	PET-8X	8" (20 cm)	1"	6	48	
15511	PET-10X	10" (25 cm)	1 1/4"	6	36	
15512	PET-12X	12" (30 cm)	1 1/2"	6	36	
CAJA						
100048	PET-15X	15" (38 cm)	1 3/4"	4	12	



Llaves expansivas cortas con grip PRETUL

NUEVOS

-Especiales para lugares estrechos

CÓDIGO	CLAVE	LARGO	APERTURA	CAJA	MASTER	PRECIO DE LISTA
28218	PECO-5P	5" (13 cm)	3/4"	6	36	
28219	PECO-6P	6" (15 cm)	1"	6	36	



Llaves expansivas pavonadas PRETUL

21824

21825



Forjadas en acero al carbono

CÓDIGO	CLAVE	LARGO	APERTURA	CAJA	MASTER	PRECIO DE LISTA
21822	PET-6PP	6" (15 cm)	3/4"	6	48	
21823	PET-8PP	8" (20 cm)	15/16"	6	48	
21824	PET-10PP	10" (25 cm)	1 1/8"	6	36	
21825	PET-12PP	12" (30 cm)	1 5/16"	6	36	



Llaves expansivas cromadas PRETUL

21816

21817



Forjadas en acero al carbono

CÓDIGO	CLAVE	LARGO	APERTURA	CAJA	MASTER	PRECIO DE LISTA
21814	PET-6P	6" (15 cm)	3/4"	6	48	
21815	PET-8P	8" (20 cm)	15/16"	6	48	
21816	PET-10P	10" (25 cm)	1 1/8"	6	36	
21817	PET-12P	12" (30 cm)	1 5/16"	6	36	



Llaves mixtas extralargas, en pulgadas y métricas



Exceden en promedio un 80% la norma en torque ASME B107.100

Pulido espejo para fácil limpieza

Fabricadas en acero al cromo vanadio 2x más resistentes al desgaste que las de acero al carbono



Muesca hexagonal que minimizan el esfuerzo ofreciendo mayor contacto evitando el desgaste en tornillería

12 Puntas para tuercas hexagonales y cuadradas

CÓDIGO	CLAVE	MEDIDA	LARGO	MASTER	PRECIO DE LISTA
PULGADAS					
15590	LL-2008	1/4"	125 mm	72	
15591	LL-2010	5/16"	145 mm	72	
15592	LL-2012	3/8"	164 mm	72	
15593	LL-2014	7/16"	183 mm	72	
15594	LL-2016	1/2"	202 mm	72	
15595	LL-2018	9/16"	220 mm	72	
15596	LL-2020	5/8"	240 mm	72	
15597	LL-2022	11/16"	259 mm	48	
15598	LL-2024	3/4"	278 mm	48	
15599	LL-2026	13/16"	298 mm	36	
15600	LL-2028	7/8"	316 mm	36	
15601	LL-2030	15/16"	336 mm	36	

CAJA 6 / MASTER CONSULTE TABLA

MÉTRICAS

15610	LL-2006M	6 mm	125 mm	72	
15611	LL-2007M	7 mm	135 mm	72	
15612	LL-2008M	8 mm	145 mm	72	
15613	LL-2009M	9 mm	157 mm	72	
15614	LL-2010M	10 mm	164 mm	72	
15615	LL-2011M	11 mm	183 mm	72	
15616	LL-2012M	12 mm	193 mm	72	
15617	LL-2013M	13 mm	202 mm	72	
15618	LL-2014M	14 mm	220 mm	72	
15619	LL-2015M	15 mm	230 mm	72	
15620	LL-2016M	16 mm	240 mm	72	
15621	LL-2017M	17 mm	259 mm	48	
15622	LL-2018M	18 mm	269 mm	48	
15623	LL-2019M	19 mm	278 mm	48	
15624	LL-2020M	20 mm	287 mm	48	
15625	LL-2021M	21 mm	298 mm	36	
15626	LL-2022M	22 mm	316 mm	36	
15650	LL-2023M	23 mm	316 mm	72	

CAJA 6 / MASTER CONSULTE TABLA

Llaves mixtas con ratchet, en pulgadas y métricas



Exceden en promedio un 80% la norma en torque ASME B107.100

Pulido espejo para fácil limpieza

Fabricadas en acero al cromo vanadio 2x más resistentes al desgaste que las de acero al carbono



Acción de ratchet para mayor velocidad

Mecanismo de 90 dientes que permite apretar o aflojar con un movimiento mínimo en áreas estrechas.

12 Puntas para tuercas hexagonales y cuadradas

CÓDIGO	CLAVE	MEDIDA	LARGO	MASTER	PRECIO DE LISTA
PULGADAS					
13601	LL-2008X	1/4"	120 mm	36	
15735	LL-2010X	5/16"	135 mm	36	
15736	LL-2012X	3/8"	153 mm	36	
15737	LL-2014X	7/16"	160 mm	36	
15738	LL-2016X	1/2"	173 mm	36	
15739	LL-2018X	9/16"	185 mm	36	
15740	LL-2020X	5/8"	202 mm	36	
15741	LL-2024X	3/4"	238 mm	36	
13602	LL-2026X	13/16"	281 mm	36	
13603	LL-2028X	7/8"	281 mm	36	
13604	LL-2030X	15/16"	325 mm	36	
13618	LL-2032X	1"	325 mm	24	

CAJA 3 / MASTER CONSULTE TABLA

MÉTRICAS

15742	LL-2008MX	8 mm	136 mm	36	
13619	LL-2009MX	9 mm	146 mm	36	
15743	LL-2010MX	10 mm	154 mm	36	
13620	LL-2011MX	11 mm	160 mm	36	
15744	LL-2012MX	12 mm	166 mm	36	
15745	LL-2013MX	13 mm	174 mm	36	
15746	LL-2014MX	14 mm	186 mm	36	
15747	LL-2015MX	15 mm	194 mm	36	
13621	LL-2016MX	16 mm	202 mm	36	
13622	LL-2017MX	17 mm	218 mm	36	
15748	LL-2018MX	18 mm	230 mm	36	
15749	LL-2019MX	19 mm	237 mm	36	
13623	LL-2021MX	21 mm	278 mm	36	
13624	LL-2022MX	22 mm	279 mm	36	
13625	LL-2024MX	24 mm	325 mm	24	
13626	LL-2025MX	25 mm	325 mm	24	

CAJA 3 / MASTER CONSULTE TABLA

Llaves mixtas (juegos)

Juego 10 llaves extralargas mixtas pulidas, en pulgadas y métricas



MEDIDAS	
1/4"	8 mm
5/16"	9 mm
3/8"	10 mm
7/16"	11 mm
1/2"	12 mm



Fabricadas en acero al cromo vanadio 2x más resistentes al desgaste que las de acero al carbono

Pulido espejo para fácil limpieza

Muesca hexagonal que minimiza el esfuerzo ofreciendo mayor contacto evitando el desgaste en tornillería



Exceden en promedio un 80% la norma en torque ASME B107.100

CÓDIGO	CLAVE	PRECIO DE LISTA
13164	JC-10PM	

CAJA 2 / MASTER 8

Juegos de 8 llaves mixtas pulidas, con ratchet



MEDIDAS	
1/4"	8 mm
5/16"	10 mm
3/8"	12 mm
7/16"	13 mm
1/2"	14 mm
9/16"	15 mm
5/8"	16 mm
3/4"	17 mm



Acción de ratchet para mayor velocidad

Pulido espejo para fácil limpieza

Mecanismo de 90 dientes que permite apretar o aflojar con un movimiento mínimo en áreas estrechas.



Fabricadas en acero al cromo vanadio 2x más resistentes al desgaste que las de acero al carbono

Exceden en promedio un 80% la norma en torque ASME B107.100

CÓDIGO	CLAVE	MEDIDA	PRECIO DE LISTA
15817	JC-8XP	Pulgadas	
15816	JC-8XM	Métricas	

CAJA 2 / MASTER 8

Juegos de 11 llaves mixtas granalladas

MEDIDAS

JC-11P-E	JC-11M-E
1/4"	8 mm
5/16"	9 mm
3/8"	10 mm
7/16"	11 mm
1/2"	12 mm
9/16"	13 mm
5/8"	14 mm
11/16"	15 mm
3/4"	17 mm
13/16"	18 mm
7/8"	19 mm



Fabricadas en acero al cromo vanadio 2x más resistentes al desgaste que las de acero al carbono



Granalladas

Exceden en promedio un 80% la norma en torque ASME B107.100

CÓDIGO	CLAVE	MEDIDA	PRECIO DE LISTA
15781	JC-11P-E	Pulgadas	
15779	JC-11M-E	Métricas	

CAJA 2 / MASTER 8

Llaves mixtas en pulgadas, Pretul \$

Fabricadas en acero al cromo vanadio **2x más resistentes** al desgaste que las de acero al carbono



Cumplen la norma: ASME B107.100

CÓDIGO	CLAVE	MEDIDA	LARGO	PRECIO DE LISTA
PULGADAS				
21880	LL-2008P	1/4"	100 mm	
21881	LL-2010P	5/16"	120 mm	
21882	LL-2012P	3/8"	140 mm	
21883	LL-2014P	7/16"	150 mm	
21884	LL-2016P	1/2"	170 mm	
21885	LL-2018P	9/16"	180 mm	
21886	LL-2020P	5/8"	200 mm	
21887	LL-2022P	11/16"	210 mm	
21888	LL-2024P	3/4"	230 mm	
CAJA 12 / MASTER 72				
21889	LL-2026P	13/16"	250 mm	
21890	LL-2028P	7/8"	260 mm	
21891	LL-2030P	15/16"	280 mm	
21892	LL-2032P	1"	290 mm	
CAJA 6 / MASTER 36				

Llaves mixtas métricas, Pretul \$

Fabricadas en acero al cromo vanadio **2x más resistentes** al desgaste que las de acero al carbono



Cumplen la norma: ASME B107.100

CÓDIGO	CLAVE	MEDIDA	LARGO	PRECIO DE LISTA
MÉTRICAS				
21900	LL-2006MP	6 mm	100 mm	
21901	LL-2007MP	7 mm	110 mm	
21902	LL-2008MP	8 mm	120 mm	
21903	LL-2009MP	9 mm	130 mm	
21904	LL-2010MP	10 mm	140 mm	
21905	LL-2011MP	11 mm	150 mm	
21906	LL-2012MP	12 mm	160 mm	
21907	LL-2013MP	13 mm	170 mm	
21908	LL-2014MP	14 mm	180 mm	
CAJA 12 / MASTER 72				
21909	LL-2015MP	15 mm	190 mm	
21910	LL-2016MP	16 mm	200 mm	
21911	LL-2017MP	17 mm	210 mm	
21912	LL-2018MP	18 mm	220 mm	
21913	LL-2019MP	19 mm	230 mm	
CAJA 6 / MASTER 36				

Llaves de boca métricas, Pretul NUEVOS

Fabricadas en acero al cromo vanadio **2x más resistentes** al desgaste que las de acero al carbono



Cumplen la norma: ASME B107.100

CÓDIGO	CLAVE	MEDIDA	LARGO	PRECIO DE LISTA
MÉTRICAS				
21971	LL-30809MP	8 x 9 mm	140 mm	
21972	LL-31011MP	10 x 11 mm	157 mm	
21973	LL-31213MP	12 x 13 mm	172 mm	
21974	LL-31415MP	14 x 15 mm	185 mm	
CAJA 12 / MASTER 72				

Juego de 22 llaves mixtas, en pulgadas y métricas, Pretul NUEVO

MEDIDAS

1/4"	6 mm
5/16"	8 mm
3/8"	9 mm
7/16"	10 mm
1/2"	11 mm
9/16"	12 mm
5/8"	13 mm
11/16"	14 mm
3/4"	15 mm
13/16"	17 mm
7/8"	19 mm



Fabricadas en acero al cromo vanadio **2x más resistentes** al desgaste que las de acero al carbono

Cumple la norma: ASME B107.100

CÓDIGO	CLAVE	PRECIO DE LISTA
22018	J-2022MP	

CAJA 2 / MASTER 6

Juegos de 11 llaves mixtas, Pretul NUEVOS

MEDIDAS

J-2011P	J-2011M
1/4"	6 mm
5/16"	7 mm
3/8"	8 mm
7/16"	9 mm
1/2"	10 mm
9/16"	11 mm
5/8"	12 mm
11/16"	13 mm
3/4"	14 mm
13/16"	15 mm
7/8"	16 mm



Fabricadas en acero al cromo vanadio **2x más resistentes** al desgaste que las de acero al carbono

Cumplen la norma: ASME B107.100

CÓDIGO	CLAVE	MEDIDA	PRECIO DE LISTA
21990	J-2011P	Pulgadas	
21991	J-2011M	Métricas	

CAJA 3 / MASTER 6

Juegos de 9 llaves mixtas, Pretul \$

MEDIDAS

J-209P	J-209M
3/8"	8 mm
7/16"	9 mm
1/2"	10 mm
9/16"	11 mm
5/8"	12 mm
11/16"	13 mm
3/4"	14 mm
13/16"	15 mm
7/8"	17 mm



Fabricadas en acero al cromo vanadio **2x más resistentes** al desgaste que las de acero al carbono

Cumplen la norma: ASME B107.100

CÓDIGO	CLAVE	MEDIDA	PRECIO DE LISTA
21994	J-209P	Pulgadas	
21995	J-209M	Métricas	

CAJA 3 / MASTER 12

Juegos de 6 llaves mixtas, Pretul NUEVOS

MEDIDAS

J-206P	J-206M
5/16"	8 mm
3/8"	10 mm
7/16"	11 mm
1/2"	12 mm
9/16"	13 mm
5/8"	14 mm



Fabricadas en acero al cromo vanadio **2x más resistentes** al desgaste que las de acero al carbono

Cumplen la norma: ASME B107.100

CÓDIGO	CLAVE	MEDIDA	PRECIO DE LISTA
22016	J-206P	Pulgadas	
22017	J-206M	Métricas	

CAJA 3 / MASTER 24

Juegos de 5 llaves de boca, Pretul \$

MEDIDAS

J-305P	J-305M
1/4" x 5/16"	6 x 7 mm
3/8" x 7/16"	8 x 9 mm
1/2" x 9/16"	10 x 11 mm
11/16" x 19/32"	12 x 13 mm
5/8" x 3/4"	14 x 15 mm



Fabricadas en acero al cromo vanadio **2x más resistentes** al desgaste que las de acero al carbono

Cumplen la norma: ASME B107.100

CÓDIGO	CLAVE	MEDIDA	PRECIO DE LISTA
22000	J-305P	Pulgadas	
22001	J-305M	Métricas	

CAJA 3 / MASTER 24

Juegos de llaves bristol largas, punta de bola, organizador plástico abatible

- Fabricadas en acero al cromo vanadio
- **2x más resistentes al desgaste**
- Llaves de doble posición

13645
13646
15551
15548



Llaves largas que permiten aplicar **mayor torque** y alcanzar lugares de difícil acceso

Exceden en promedio un **30%** la norma en torque ASME B18.3



Código:	13645	13646	13643	13644	15551	15548		
Clave:	ALLX-13P	ALLX-13M	ALLX-10P	ALLX-10M	ALLX-7P	ALLX-7M		
Contenido:	13 llaves		10 llaves		7 llaves			
Medidas:	Pulgadas		Métricas		Pulgadas		Métricas	
	3/64"	7/64"	5/32"	1/4"	1.3 mm	3 mm	4.5 mm	6 mm
	1/16"	1/8"	3/16"	5/16"	1.5 mm	3.5 mm	5 mm	8 mm
	5/64"	9/64"	7/32"	3/8"	2 mm	4 mm	5.5 mm	10 mm
	3/32"			2.5 mm				
Precio de lista:								
Caja / Master:	6 / 36	6 / 36	6 / 36	6 / 36	6 / 36	6 / 36		

Juegos de llaves bristol, organizador plástico abatible

- Fabricadas en acero al cromo vanadio
- **2x más resistentes al desgaste**
- Llaves de doble posición



Exceden en promedio un **30%** la norma en torque ASME B18.3



Cortas

Cortas

Código:	15545	15542	15539	15536	15533	15530		
Clave:	ALL-13P	ALL-13M	ALL-10P	ALL-10M	ALE-7P	ALE-7M		
Contenido:	13 llaves		10 llaves		7 llaves			
Medidas:	Pulgadas		Métricas		Pulgadas		Métricas	
	3/64"	7/64"	5/32"	1/4"	1.3 mm	3 mm	4.5 mm	6 mm
	1/16"	1/8"	3/16"	5/16"	1.5 mm	3.5 mm	5 mm	8 mm
	5/64"	9/64"	7/32"	3/8"	2 mm	4 mm	5.5 mm	10 mm
	3/32"			2.5 mm				
Precio de lista:								
Caja / Master:	6 / 36	6 / 36	6 / 36	6 / 36	6 / 36	6 / 36		

Juego de 30 llaves bristol largas mixtas, punta de bola, estuche de tela



- Llaves de doble posición

Exceden en promedio un **30%** la norma en torque ASME B18.3



Acero al cromo vanadio
2x más resistente al desgaste

MEDIDAS

- 0.050" 1.3 mm
- 1/16" 1.5 mm
- 5/64" 2 mm
- 3/32" 2.5 mm
- 7/64" 3 mm
- 1/8" 3.5 mm
- 9/64" 4 mm
- 5/32" 4.5 mm
- 3/16" 5 mm
- 7/32" 5.5 mm
- 1/4" 6 mm
- 9/32" 7 mm
- 5/16" 8 mm
- 11/32" 9 mm
- 3/8" 10 mm

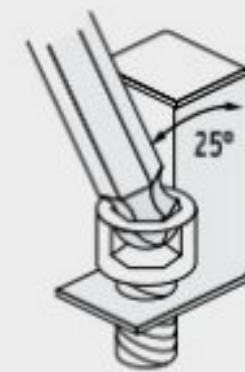

PUNTA DE BOLA

- Facilita el torque en lugares de difícil acceso
- Gira con una inclinación hasta 25° en relación al centro del tornillo o prisionero

PUNTA HEXAGONAL

- Borde con chaflán
- Se acopla con mayor precisión sin holgura
- Encaje perfecto entre llave y tornillo o prisionero

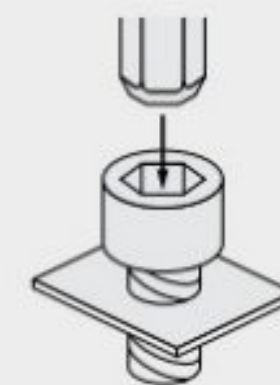

Estuche de tela



Punta de bola

CÓDIGO	CLAVE	PRECIO DE LISTA
15562	ALL-30	

CAJA 3 / MASTER 12

Juegos llaves bristol, organizador plástico abatible PRETUL®

- Fabricadas en acero al carbono
- Acabado pavonado
- Llaves de doble posición



Cumplen la norma: ASME B18.3



Juegos de llaves bristol tipo llavero PRETUL®

- Fabricadas en acero al carbono
- Acabado pavonado



Cumplen la norma: ASME B18.3



Código:	21856	21857	21854	21855	21850	21851		
Clave:	ALL-13P-P	ALL-13M-P	ALL-10P-P	ALL-10M-P	ALL-P8P	ALL-P8M		
Contenido:	13 Llaves		10 Llaves		8 Llaves			
Medidas:	Pulgadas		Métricas		Pulgadas		Métricas	
	3/64" 7/64" 5/32" 1/4" 1/16" 1/8" 3/16" 5/16" 5/64" 9/64" 7/32" 3/8" 3/32"	1.3 mm 3 mm 4.5 mm 6 mm 1.5 mm 3.5 mm 5 mm 8 mm 2 mm 4 mm 5.5 mm 10 mm 2.5 mm	1/16" 5/32" 5/16" 5/64" 3/16" 3/8" 3/32" 7/32" 1/8" 1/4"	1.5 mm 4 mm 8 mm 2 mm 5 mm 10 mm 2.5 mm 5.5 mm 3 mm 6 mm	1/16" 5/32" 5/64" 3/16" 3/32" 7/32" 1/8" 1/4"	1.5 mm 4 mm 2 mm 5 mm 2.5 mm 5.5 mm 3 mm 6 mm		
Precio de lista:								
Caja / Master:	6 / 36	6 / 36	6 / 36	6 / 36	12 / 144	12 / 144		

Juegos de llaves bristol tipo navaja, cuerpo de lámina

- Fabricadas en acero al cromo vanadio 2x más resistentes al desgaste



Exceden en promedio un 30% la norma en torque ASME B18.3



Código:	15566	15563	15556	15555	15560	15557		
Clave:	ALL-9P	ALL-9M	ALL-8P	ALL-8M	ALL-7P	ALL-7M		
Contenido:	9 Llaves		8 Llaves		7 Llaves			
Medidas:	Pulgadas		Métricas		Pulgadas		Métricas	
	5/64" 3/32" 7/64" 1/8" 9/64" 5/32" 3/16" 7/32" 1/4"	1.3 mm 1.5 mm 2 mm 2.5 mm 3 mm 4 mm 5 mm 5.5 mm 6 mm	1/16" 5/64" 3/32" 1/8" 5/32" 3/16" 1/4" 5/16"	1.5 mm 2 mm 2.5 mm 3 mm 4 mm 5 mm 6 mm 8 mm	1/16" 5/64" 3/32" 1/8" 5/32" 3/16" 1/4"	1.5 mm 2 mm 2.5 mm 3 mm 4 mm 5 mm 6 mm		
Precio de lista:								
Caja / Master:	6 / 36	6 / 36	6 / 36	6 / 36	6 / 72	6 / 72		

Juego de 8 llaves bristol extralargas, mango T

- Fabricadas en acero al cromo vanadio 2x más resistente al desgaste

Exceden en promedio un 50% la norma en torque ASME B18.3



Mango T Comfort Grip que permite aplicar mayor torque en lugares de difícil acceso



Estuche plástico empotrable



Llaves extra largas con doble posición



Punta de bola

Este producto cambia de marca. Durante la transición se pueden surtir con la marca anterior.

NUEVOS

Código:	100934	100933
Clave:	ALL-8TPX	ALL-8TMX
Medidas:	Pulgadas	Métricas
	5/64" 3/32" 1/8" 5/32" 3/16" 1/4" 5/16" 3/8"	2 mm 2.5 mm 3 mm 4 mm 5 mm 6 mm 8 mm 10 mm
Precio de lista:		
Caja / Master:	4 / 8	4 / 8

Todos nuestros productos cuentan con garantía / Las cantidades de empaques (cajas o atados) y master, pueden cambiar y serán ajustados en el sistema de captura de pedidos

Juegos de llaves torx largas

- Fabricadas en acero al cromo vanadio
- **2x más resistentes** al desgaste
- Llaves de doble posición

Exceden en promedio un **50%** la norma en torque AIA / NAS 1799 90



Llaves largas que permiten aplicar mayor torque y alcanzar lugares de difícil acceso

Código:	13647	15553	15554	15552
Clave:	TORX-9L			TORX-7C
Medidas:	T-10 T-15 T-20	T-25 T-27 T-30	T-40 T-45 T-50	T-10 T-15 T-20
Contenido:	9 Llaves			7 Llaves
Precio de lista:				
Caja / Master:	6 / 36			6 / 36

Juegos de llaves torx

- Fabricadas en acero al cromo vanadio
- **2x más resistentes** al desgaste
- Llaves de doble posición

Exceden en promedio un **50%** la norma en torque AIA / NAS 1799 90



Juego de 8 llaves torx tipo navaja, cuerpo de lámina TRUPER

Excede en promedio un **50%** la norma en torque AIA / NAS 1799 90



Juego de 8 llaves torx tipo navaja, cuerpo de lámina PRETUL

- Acabado pavonado



Código:	15569	21395
Clave:	TORX-8	
Medidas:	T-9 T-10	T-15 T-20
	T-25 T-27	T-30 T-40
Precio de lista:		
Caja / Master:	6 / 72	

Juego de 8 llaves torx extralargas, mango T TRUPER

NUEVO

- Fabricadas en acero al cromo vanadio
- **2x más resistente** al desgaste

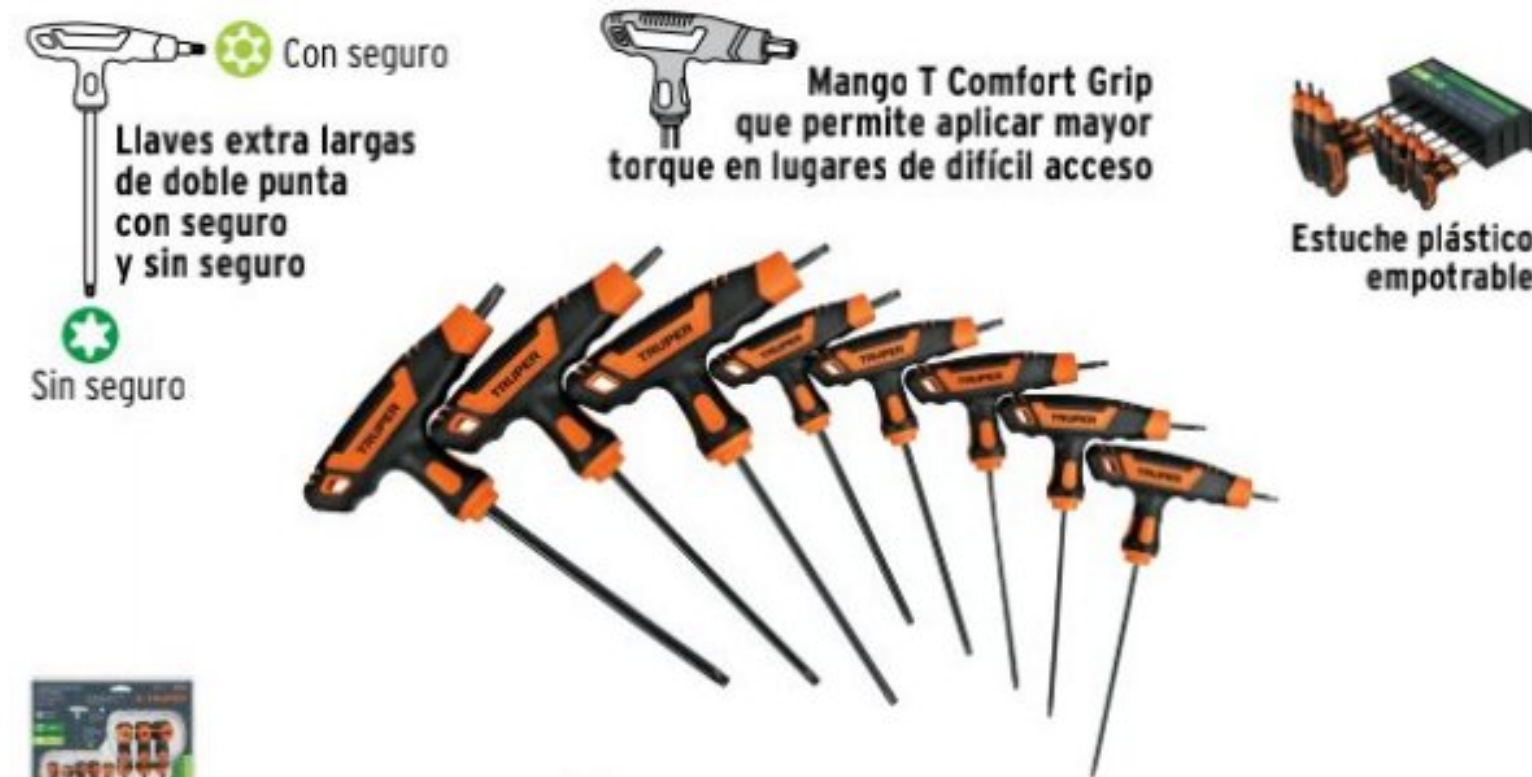

Destornilladores punta torx, mango de PVC PRETUL

NUEVOS



Estos productos se encuentran también en pág. 88

CÓDIGO	CLAVE	MEDIDA	PRECIO DE LISTA
29982	DT-10P	T-10	
29983	DT-15P	T-15	
29984	DT-20P	T-20	
29985	DT-25P	T-25	
29986	DT-27P	T-27	
29987	DT-30P	T-30	

CAJA 6 / MASTER 96

Excede en promedio un **50%** la norma en torque ASME B18.3

Este producto cambia de marca. Durante la transición se pueden surtir con la marca anterior.

CÓDIGO	CLAVE	MEDIDAS	PRECIO DE LISTA
100935	TORX-8TLX	T-9 T-10	T-15 T-2 T-25 T-27 T-30 T-40

CAJA 4 / MASTER 8

Crucetas para rueda TRUPER

- Pulidas y cromadas

Estos productos se encuentran también en pág. 11



Exceden la norma especificación federal: GGG-W-644b / DIN-899

Exceden la norma especificación federal: GGG-W-644b / DIN-899

Código:	18024	15481	15480	15484	21802	21801	21800
Clave:	LLCR-20D	LLCR-20	LLCR-18	LLCR-14X	LLCR-20P	LLCR-18P	LLCR-14P
Bocas:	3/4", 13/16", 7/8", Ⓢ 1/2"			17 mm, 3/4", 13/16", 7/8"			
Precio de lista:							
Caja / Master:	3 / 12	3 / 12	3 / 12	3 / 12	4 / 12	4 / 12	4 / 12

Crucetas para rueda PRETUL

- Galvanizadas

Estos productos se encuentran también en pág. 11



Exceden la norma especificación federal: GGG-W-644b / DIN-899

Llaveros

Flexómetro Gripper 2 m, tipo llavero

- Espesor: 0.10 mm

2 m (6.5 ft)
13 mm (1/2")

Carcasa resiste impactos

Este producto se encuentra también en pág. 108

Cinta recubierta de laca para que los números no se borren



Cumple la norma: NCM-046-SCFI

CÓDIGO	CLAVE	PRECIO DE LISTA
14602	FH-2	

CAJA 6 / MASTER 36

Multiherramienta 6 funciones, con LED, tipo llavero

- Baterías incluidas

FUNCIONES

- Destornilladores pala 2
- Destornillador phillips 1
- Navaja 1
- Destapador 1
- Linterna 1

Fabricada en aluminio y acero inoxidable



Luz LED

Este producto se encuentra también en pág. 192

CÓDIGO	CLAVE	PRECIO DE LISTA
13336	NAMU-LL	

CAJA 6 / MASTER 144

Llaveros tipo herramienta, 49 piezas surtidas

- Incluye 7 piezas de cada diseño

Precio por pieza



DISPLAY BOX 49 piezas

Este producto se encuentra también en pág. 237

CÓDIGO	CLAVE	PRECIO DE LISTA
13337	LLA-49	

CAJA 49 / MASTER 196

Linterna de 3 LEDs, tipo llavero, Pretul

- Utiliza 3 pilas tipo LR44 incluidas

Precio por pieza

4 Colores surtidos



DISPLAY BOX 60 piezas

Fabricadas en aluminio



Mosquetón de enganche rápido

Este producto se encuentra también en pág. 237

CÓDIGO	CLAVE	PRECIO DE LISTA
26003	LINA-LL	

CAJA 60 / MASTER 480

Pecera con llaveros, tipo destornillador y destapador, Pretul

- Pecera con 30 juegos

DESARMADOR

- 1/4"
- PH2



Precio por pieza

5 Colores surtidos

Este producto se encuentra también en pág. 237

CÓDIGO	CLAVE	PRECIO DE LISTA
65015	PE-DES-30	

CAJA 30 / MASTER 180

Pecera con llaveros, tipo mosquetón, Pretul

- Pecera con 30 piezas



Precio por pieza

4 Colores surtidos

CÓDIGO	CLAVE	PRECIO DE LISTA
65002	PE-BAN-30	

CAJA 30 / MASTER 180

Pecera con llaveros, tipo llave expansiva, Pretul

- Pecera con 50 piezas



Precio por pieza

Este producto se encuentra también en pág. 237

CÓDIGO	CLAVE	PRECIO DE LISTA
65005	PE-PER-50	

CAJA 50 / MASTER 300

Machos semicónicos, 9/16" a 3/4", estuche individual



-Para conexiones de tubos y roscado interno

ESPECIFICACIONES

UNC: Cuerda gruesa
UNF: Cuerda fina



Fabricados en acero de alta velocidad (HSS)

Estuche telescópico

CÓDIGO	CLAVE	CANALES	CUERDA	PRECIO DE LISTA
11421	MT-9/16X12	4	UNC	
11422	MT-9/16X18	4	UNF	
11423	MT-5/8X11	4	UNC	
11424	MT-5/8X18	4	UNF	
11425	MT-3/4X10	4	UNC	
11426	MT-3/4X16	4	UNF	

CAJA 20 / SEMIMASTER 100 / MASTER 200

Machos semicónicos, 1/8" a 1/2", estuche de 5 piezas



-Para conexiones de tubos y roscado interno

ESPECIFICACIONES

UNC: Cuerda gruesa
UNF: Cuerda fina



Fabricados en acero de alta velocidad (HSS)

CÓDIGO	CLAVE	CANALES	CUERDA	PRECIO DE LISTA
11415	MT-1/8X40	3	UNC	
11416	MT-1/8X44	3	UNF	
11417	MT-5/32X32	4	UNC	
11418	MT-5/32X36	4	UNF	

CAJA 5 / SEMIMASTER 100 / MASTER 1,200

11403	MT-3/16X24	4	UNC	
11404	MT-3/16X32	4	UNF	
11419	MT-7/32X24	4	UNC	
11420	MT-7/32X32	4	UNF	
11405	MT-1/4X20	4	UNC	
11406	MT-1/4X28	4	UNF	
11407	MT-5/16X18	4	UNC	
11408	MT-5/16X24	4	UNF	
11409	MT-3/8X16	4	UNC	
11410	MT-3/8X24	4	UNF	
11411	MT-7/16X14	4	UNC	
11412	MT-7/16X20	4	UNF	

CAJA 5 / SEMIMASTER 100 / MASTER 600

11413	MT-1/2X13	4	UNC	
11414	MT-1/2X20	4	UNF	

CAJA 5 / SEMIMASTER 100 / MASTER 400

Precio por pieza

Volvedores para machos en "T"

-Para machos de 3/16" hasta 1/2"



Tipo mandril

Manija deslizable para mayor palanca

CÓDIGO	CLAVE	MEDIDA	PRECIO DE LISTA
11438	MAN-T-3/16	3/16"	
11439	MAN-T-1/4	1/4"	
11440	MAN-T-1/2	1/2"	

CAJA 6 / MASTER 36

Volvedores para machos tipo garrote

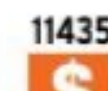

-Para machos de 1/4" hasta 3/4"
-Para machos y extractores de tornillo



Mordaza ajustable para mayor control

CÓDIGO	CLAVE	MEDIDA	PRECIO DE LISTA
11434	MAN-GA-1/4	1/4"	
11435	MAN-GA-3/8	3/8"	
11436	MAN-GA-1/2	1/2"	
11437	MAN-GA-3/4	3/4"	

CAJA 6 / MASTER 36

Juegos de machos y tarrajas

-Machos y tarrajas fabricados en acero al cromo
-Incluyen estuche plástico
-Para fabricar y reparar cuerdas dañadas o desgastadas



76 Piezas

60 Piezas

40 Piezas

Código:	12443	11443	11442
Clave:	J-MATA-76	J-MATA-60	J-MATA-40
Contenido:	Volvedor tipo garrote 4.7 mm - 12.7 mm 2 Volvedores tipo T, barra corrediza Volvedor para tarraja con guía Volvedor para tarraja sin guía	Volvedor tipo garrote 4.7 mm - 12.7 mm Volvedor tipo T, barra corrediza Volvedor para tarraja con guía 2 Calibradores de cuerda (std y mm)	Volvedor tipo garrote 4.7 mm - 12.7 mm Volvedor tipo T, barra corrediza Volvedor para tarraja sin guía Calibrador de cuerda std
Precio de lista:			
Caja / Master:	2 / 8	2 / 8	2 / 8

Juegos de tarrajas para tubo



Cabezal con sistema de ratchet reversible



9 Piezas

Peines fabricados en acero al cromo para larga duración



4 Piezas

Cabezales para dados

- Sistema que permite colocar los dados en ambos lados del cabezal
- Para trabajos de instalación, reparación o mantenimiento de tubería

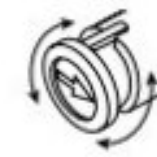

Cabezal con sistema de ratchet reversible para roscados en lugares de difícil acceso



Para TA-851



Para TA-850

Código:	13071	13070	13087	13086
Clave:	TA-851	TA-850	CA-851	CA-850
Contenido:	Cabezal Aceitera Maneral 6 Dados: 1/2", 3/4" - 14" NPT 1", 1 1/4" - 11 1/2" NPT 1 1/2", 2" - 11 1/2" NPT	Cabezal con maneral 3 Dados: 1/2", 3/4" - 14" NPT 1" - 11 1/2" NPT	Ratchet, mango, adaptador y 2 extensiones	Ratchet, mango y extensión
Precio de lista:				
Caja / Master:	1 / 2	1 / 4	1 / 6	1 / 10

Dados para tarrajas

- Peines reemplazables



Cuerpo de hierro maleable

Cabezal de acero

CÓDIGO	CLAVE	MEDIDA	CUERDA	PARA	PRECIO DE LISTA
13074	D-850-1/2	1/2"	14" NPT	TA-850 y TA-851	
13076	D-850-3/4	3/4"	14" NPT	TA-850 y TA-851	
13078	D-850-1	1"	11 1/2" NPT	TA-850 y TA-851	
13080	D-850-1-1/4	1 1/4"	11 1/2" NPT	TA-851	
13082	D-850-1-1/2	1 1/2"	11 1/2" NPT	TA-851	
13084	D-850-2	2"	11 1/2" NPT	TA-851	

CAJA 1 / MASTER 8

Juegos de 4 peines para tarrajas

Precio por caja con 4 piezas



Fabricados en acero al cromo

CÓDIGO	CLAVE	MEDIDA	CUERDA	MASTER	PRECIO DE LISTA
13075	P-850-1/2	1/2"	14" NPT	240	
13077	P-850-3/4	3/4"	14" NPT	240	
13079	P-850-1	1"	11 1/2" NPT	120	
13081	P-850-1-1/4	1 1/4"	11 1/2" NPT	120	
13083	P-850-1-1/2	1 1/2"	11 1/2" NPT	50	
13085	P-850-2	2"	11 1/2" NPT	50	

CAJA 5 / MASTER CONSULTE TABLA

Macetas

Macetas octogonales, mango 36" (91 cm) TRUPER

CÓDIGO	CLAVE	CABEZA	CAJA	PRECIO DE LISTA
16509	MD-6M	6 lb (2.7 kg)	2	
16511	MD-8M	8 lb (3.6 kg)	2	
16512	MD-10M	10 lb (4.5 kg)	2	
16513	MD-12M	12 lb (5.4 kg)	2	

HECHO EN MÉXICO

Caras maquinadas



Con absorbedor de impactos

Exceden la norma: ASME B107.400

Macetas octogonales, mango 12" (30 cm) TRUPER

CÓDIGO	CLAVE	CABEZA	CAJA	MASTER	PRECIO DE LISTA
16506	MD-2M	2 lb (0.9 kg)	4	16	
16507	MD-3M	3 lb (1.3 kg)	4	12	
16508	MD-4M	4 lb (1.8 kg)	4	8	

HECHO EN MÉXICO

Caras maquinadas



Con absorbedor de impactos

Exceden la norma: ASME B107.400

Macetas tipo Nevada, mango 36" (91 cm) PRETUL

CÓDIGO	CLAVE	CABEZA	CAJA	PRECIO DE LISTA
22203	MD-6MP	6 lb (2.7 kg)	2	
22205	MD-8MP	8 lb (3.6 kg)	2	
22206	MD-10MP	10 lb (4.5 kg)	2	
22207	MD-12MP	12 lb (5.4 kg)	2	

HECHO EN MÉXICO

NUEVA PRESENTACIÓN
Mango de fibra de vidrio



Caras pulidas

Macetas tipo Nevada, mango 10 3/4" (27 cm) PRETUL

CÓDIGO	CLAVE	CABEZA	CAJA	MASTER	PRECIO DE LISTA
22215	DHT-2P	2 lb (0.9 kg)	4	16	
22216	DHT-3P	3 lb (1.3 kg)	4	12	
22217	DHT-4P	4 lb (1.8 kg)	4	8	

HECHO EN MÉXICO



Caras pulidas

Todos nuestros productos cuentan con garantía / Las cantidades de empaques (cajas o atados) y master, pueden cambiar y serán ajustados en el sistema de captura de pedidos

Cepillo portátil de 12 1/2", 2 1/4 HP

ESPECIFICACIONES

Potencia nominal: 2 1/4 HP / 1,600 W
Tensión / Frecuencia: 127 V / 60 Hz
Consumo: 15 A
Capacidad máxima: 12 1/2" x 6" (32 x 15 cm)
Profundidad máx. de corte: 1/8" (3 mm)
Velocidad de avance: 8 m/min
Velocidad del cabezal: 10,000 rpm
Cortes por minuto: 20,000 cpm
Mesa trabajo: 12 1/2" x 11 1/2" (32 x 29 cm)
Peso: 31 kg
Dimensiones: 56 x 34 x 40 cm
Ciclo de trabajo: 120 min. de trabajo x 30 min. de descanso. Máximo diario 6 horas

Escobillas expuestas

2 Cuchillas
1/8" x 1" x 12 1/2"



CÓDIGO	CLAVE	PRECIO DE LISTA
16240	CEP-12	
CAJA 1		
16243	R20-CEP-12A	
CAJA 2 / MASTER 12		

Sierra de mesa 10", 2 1/2 HP

Mesa de trabajo más amplia
Incluye: base y disco de carburo de tungsteno de 36 dientes

ESPECIFICACIONES

Potencia nominal: 1,900 W / 2 1/2 HP
Tensión / Frecuencia: 127 V / 60 Hz
Consumo: 15 A
Diámetro disco: 10" (25 cm)
Diámetro eje: 5/8" (16 mm)
Velocidad: 5,000 rpm
Capacidad máx. corte a 90°: 3 1/2" (9 cm)
Capacidad máx. corte a 45°: 2 1/2" (6.5 cm)

Capacidad máx. corte izquierda / derecha: 20" (50 cm) / 28" (71 cm)
Mesa trabajo: 29 1/2" x 25" (75 x 64 cm)
Altura mesa: 33" (84 cm)
Escala para inglete: 45° izquierda y derecha
Peso: 23 kg
Ciclo de trabajo: 50 min. de trabajo x 20 min. de descanso. Máximo diario 6 horas

Disco sierras disponibles en pág. 91



CÓDIGO	CLAVE	SUSTITUYE A	PRECIO DE LISTA
101796	SME-10B	16143 / SME-10	
CAJA 1			

Tronadora de metales 14", 2,200 W INDUSTRIAL

Incluye: disco abrasivo, llave hexagonal y escobillas de repuesto

ESPECIFICACIONES

Potencia nominal: 3 HP / 2,200 W
Tensión / Frecuencia: 127 V / 60 Hz
Velocidad: 4,200 rpm
Consumo: 17.3 A
Peso: 16 kg
Ciclo de trabajo: 50 min. de trabajo x 20 min. de descanso
Máximo diario: 6 horas

Discos abrasivos disponibles en pág. 93

Cable de uso rudo

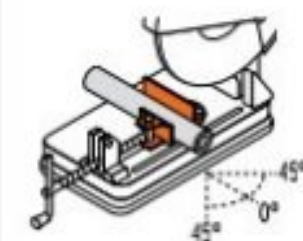

Cortes angulares de 0° - 45°, izquierda y derecha

Escobillas expuestas

Zapata metálica anti-chispa



Mango en "D", más cómodo al trabajar en mesa

CÓDIGO	CLAVE	PRECIO DE LISTA
11723	CM-14N	
CAJA 1		

Sierras cinta

Tensión: 120 / 220 V
Frecuencia: 60 Hz



Guía de inglete



Inclinación de mesa 45°

1 AÑO GARANTÍA



14" / 1 HP (750 W)



10" / 1/3 HP (250 W)

NUEVOS

Código:	16458	16277
Clave:	SCI-14E	SCI-10
Consumo:	8.8 / 4.7 A	3.2 / 1.7 A
Profundidad máx. de corte:	14" (36 cm)	10" (25 cm)
Altura máx. de corte a 90°:	6" (15 cm)	3 1/2" (9 cm)
Capacidad cinta:	1/8" a 3/4" x 93 1/2" (3 a 19 mm x 238 cm)	1/4" a 1/2" x 67 5/16" (6 a 13 mm x 171 cm)
Velocidades de avance:	(2) 440 / 900 m/min	(1) 850 m/min
Mesa trabajo:	20 13/32" x 15 3/4" x 19 3/32" (52 x 40 x 3 cm)	12" x 12" (30 x 30 cm)
Altura mesa:	43" (110 cm)	39" (100 cm)
Inclinación mesa:	45° derecha	45° derecha
Peso:	80 kg	30 kg
Ciclo de trabajo:	120 min. de trabajo x 30 min. de descanso. Máximo diario 6 horas	50 min. de trabajo x 20 min. de descanso. Máximo diario 6 horas
Incluye:	Sierra de cinta de 93 1/2" x 3/8" (4 dpp)	Sierra de cinta de 67 5/16" x 3/8" (6 dpp)
Precio de lista:		
Caja:	1	1

Sierras de repuesto

NUEVOS

ESPECIFICACIONES

CLAVE	LARGO	ANCHO	DIENTES
R93X4-SCI-14E	93 1/2"	3/8"	4 dpp
R67X6-SCI-10	67 5/16"	3/8"	6 dpp



CÓDIGO	CLAVE	PRECIO DE LISTA
16287	R93X4-SCI-14E	
16286	R67X6-SCI-10	
CAJA 6 / MASTER 12		

Taladro de árbol 5/8"

- Tensión: 127 V
- Frecuencia: 60 Hz
- Velocidad variable
- Cono de mandril: B16
- Mandril: 5/8"

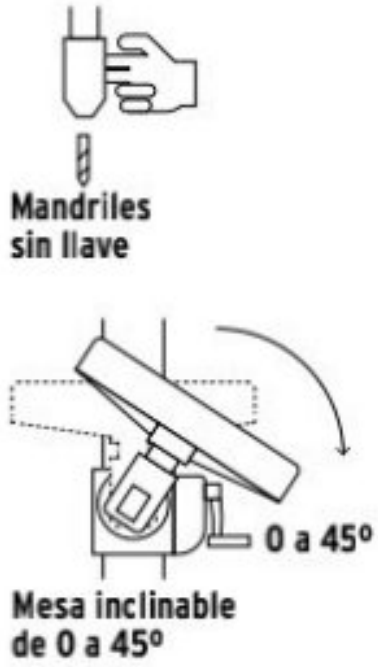

17" (43 cm)

NUEVO



15" (38 cm)

NUEVO



13" (33 cm)

Brocas disponibles en pág. 42

Taladro de banco 1/2"

- Tensión: 127 V
- Frecuencia: 60 Hz
- Velocidad variable
- Cono de mandril: B16
- Mandril: 1/2"

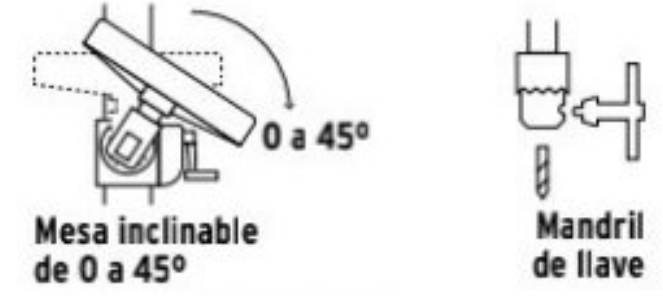

8" (20 cm)

1 AÑO GARANTÍA

Código:	16182	16180	16178	16174
Clave:	TAPI-17	TAPI-15	TAPI-13	TAPI-8
Potencia nominal:	1 1/2 HP / 1,200 W	1 HP / 750 W	3/4 HP / 560 W	1/3 HP / 250 W
Peso:	83 kg	71 kg	45 kg	14 kg
Consumo:	9.5 A	6.6 A	6.6 A	2.5 A
Velocidades:	(12) 300 - 3,000 rpm	(12) 250 - 3,000 rpm	(12) 250 - 3,000 rpm	(5) 760 - 3,070 rpm
Dimensiones:	B 34 x F 56 x A 167 cm	B 30 x F 50 x A 164 cm	B 24 x F 41 x A 101 cm	B 18 x F 29 x A 59 cm
Altura de trabajo:	61 cm	61 cm	33 cm	20 cm
Mesa trabajo:	33 x 33 cm	30 x 30 cm	27 x 27 cm	16 x 16 cm
Ciclo de trabajo:	120 min. de trabajo x 30 min. de descanso. Máximo diario 6 horas			50 min. de trabajo x 20 min. de descanso. Máximo diario 6 horas
Precio de lista:				
Caja:	1	1	1	1

Accesorios para taladros de árbol y de banco

Mandril (chuck) sin llave, para taladro de árbol 5/8"

- Para: TAPI-13, TAPI-15, y TAPI-17



CÓDIGO	CLAVE	PRECIO DE LISTA
15478	BRO-5/8TPX	

CAJA 2 / MASTER 12

Mandril (chuck) para taladro de banco 1/2"

- Para: TAPI-8



CÓDIGO	CLAVE	PRECIO DE LISTA
15477	BRO-1/2TP	

CAJA 2 / MASTER 12

Llave para mandril

- Para: BRO-1/2TP



CÓDIGO	CLAVE	PRECIO DE LISTA
16558	LLBRO-TP	

CAJA 2 / MASTER 12

Lijadora de banda y disco 4" x 6", 1/2 HP

- Incluye: disco de 6" y banda de lija de 4" x 36", grano 80

ESPECIFICACIONES

- Potencia nominal: 370 W / 1/2 HP
- Tensión / Frecuencia: 127 V / 60 Hz
- Consumo: 4.5 A
- Velocidad disco: 3,500 rpm
- Velocidad banda: 600 m/min
- Capacidad disco: 6" (15 cm)
- Capacidad banda: 4" x 36" (10 x 90 cm)

Mesa de trabajo: 9" x 6" (23 x 15 cm)
 Peso: 16 kg
 Ciclo de trabajo: 50 min. trabajo x 20 min. descanso. Máximo diario 6 horas



CÓDIGO	CLAVE	PRECIO DE LISTA
12110	PUL-4X6T	

CAJA 1

NOM-ANCE. Todas las máquinas cumplen la norma NOM-003-SCFI

Sierras de inglete compuestas para corte de madera y aluminio

- Ciclo de trabajo: 50 min. de trabajo x 20 min. de descanso
- Máximo diario: 6 horas
- Tensión / Frec.: 127 V / 60 Hz



PRODUCTO MEJORADO
Ahora incluyen disco sierras para madera y para aluminio



Telescópica 12"



Telescópica 10"



10"

Código:	12464	16869	12462
Clave:	SINCO-12X	SINCO-10X2	SINA-10
Diámetro de eje:	1" (25 mm)	5/8" (16 mm)	5/8" (16 mm)
Potencia nominal:	2 3/4 HP / 2,000 W	2 1/2 HP / 1,900 W	2 1/2 HP / 1,900 W
Capacidad de corte a 0° - 0°:	B 102 mm x A 340 mm	B 310 mm x A 80 mm	B 67 mm x A 140 mm
Peso:	23 kg	15 kg	14 kg
Tipo de dientes:	Dientes biselado alterno Ideal para madera	Dientes triple filo Ideal para aluminio	
Consumo:	16 A	15 A	15 A
Velocidad:	4,500 rpm	5,000 rpm	5,500 rpm
Incluye:	Disco p/ madera de 12", 60 dientes, carburo de tungsteno, disco p/ aluminio de 12", 100 dientes, carburo de tungsteno, bolsa recolectora de polvo, 2 brazos de extensión, 2 prensas, llave hexagonal, candado y 2 llaves para candado	Disco p/ madera de 10", 40 dientes, carburo de tungsteno, disco p/ aluminio de 10", 80 dientes, carburo de tungsteno, bolsa recolectora de polvo, 2 brazos de extensión, prensa y llave especial	Disco p/ madera de 10", 40 dientes, carburo de tungsteno, disco p/ aluminio de 10", 80 dientes, carburo de tungsteno, bolsa recolectora de polvo, 2 brazos de extensión, prensa, llave hexagonal, candado y 2 llaves para candado
Precio de lista:			
Caja:	1	1	1

Esmeriles de banco

- Tensión: 127 V
- Frecuencia: 60 Hz



Rueda 8" (20 cm)



Rueda 6" (15 cm)



Rueda 5" (13 cm)



Rueda 5" (13 cm)

Código:	12786	12785	12784	29994
Clave:	EBA-8	EBA-6	EBA-5	EBA-5P
Potencia nominal:	3/4 HP (560 W)	1/2 HP (370 W)	1/4 HP (185 W)	1/6 HP (120 W)
Consumo:	4.4 A	3 A	1.5 A	0.9 A
Velocidad:	3,450 rpm	3,450 rpm	3,450 rpm	3,450 rpm
Motor:	Bobinas de cobre 2x Mayor durabilidad	Bobinas de cobre 2x Mayor durabilidad	Bobinas de cobre 2x Mayor durabilidad	Bobinas de aluminio
Diámetro rueda:	8" (20 cm)	6" (15 cm)	5" (13 cm)	5" (13 cm)
Peso:	13 kg	9 kg	5 kg	4.7 kg
Ciclo de trabajo:	50 min. de trabajo x 20 min. de descanso. Máximo diario 6 horas			30 min. de trabajo x 15 min. de descanso. Máximo diario 6 Horas
Incluye:	2 Ruedas abrasivas: grano 60 (mediano) y grano 36 (grueso) de 8" x 1" x 5/8"	2 Ruedas abrasivas: grano 60 (mediano) y grano 36 (grueso) de 6" x 3/4" x 1/2"	2 Ruedas abrasivas: grano 60 (mediano) y grano 36 (grueso) de 5" x 5/8" x 1/2"	2 Ruedas abrasivas: grano 60 (mediano) y grano 36 (grueso) de 5" x 5/8" x 1/2"
Precio de lista:				
Caja:	1	1	1	1

Pulidora angular 9" INDUSTRIAL

- Mango ergonómico antiderrapante
- Eje: 5/8 - 11 *
- Tensión / Frec.: 127 V / 60 Hz

NUEVO

Disponibles:
Discos en pág. 92
Gratas en pág. 112

Guarda de ajuste rápido

Cable de uso rudo

3 AÑOS GARANTÍA



Empuñadura trasera de 3 posiciones

2,100 W

Pulidora angular 7" PROFESIONAL

- Eje: 5/8 - 11 *
- Tensión / Frecuencia: 127 V / 60 Hz

Disponibles:
Discos en pág. 92
Gratas en pág. 112

Este producto cambia de potencia, durante la transición puede ser surtido con la potencia anterior

Guarda de ajuste rápido

2 AÑOS GARANTÍA



Empuñadura trasera de 7 posiciones

2,200 W

Código:	12482	14012
Clave:	ESMA-9N3	ESMA-7A3
Peso:	5.4 kg	5 kg
Consumo:	16 A	16.5 A
Velocidad:	6,200 rpm	8,500 rpm
Escobillas expuestas:	Sí	Sí
Ciclo de trabajo:	50 min. de trabajo x 20 min. de descanso. Máximo diario 6 horas	30 min. de trabajo x 15 min. de descanso. Máximo diario 3 horas
Incluye:	Disco abrasivo para desbaste de metal, llave y escobillas de repuesto	
Precio de lista:		
Caja / Master:	1 / 2	1 / 2

Pulidoras angulares 4 1/2" INDUSTRIALES

- Eje: 5/8 - 11 *
- Tensión / Frec.: 127 V / 60 Hz

NUEVOS

Disponibles:
Discos en pág. 92
Gratas en pág. 112

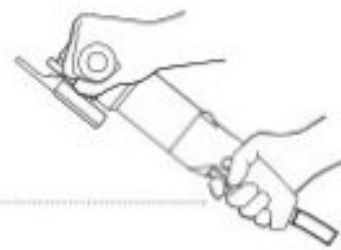

Cuerpo ergonómico, compacto y ligero



Operación a dos manos

3 AÑOS GARANTÍA



1,250 W



950 W

Pulidora angular 4 1/2" PROFESIONAL

- Eje: 5/8 - 11 *
- Tensión / Frec.: 127 V / 60Hz

NUEVO

Disponibles:
Discos en pág. 92
Gratas en pág. 112

6 Velocidades, ideal para su uso en acero inoxidable

Guarda de ajuste rápido para mayor aprovechamiento de disco

2 AÑOS GARANTÍA



1,100 W

Código:	12873	12872	100902
Clave:	ESMA-4512N	ESMA-4590N	ESMA-45110
Peso:	2.5 kg	2.2 kg	2.2 kg
Consumo:	9.5 A	7 A	8.3 A
Velocidad:	11,000 rpm	11,000 rpm	6,000 - 12,000 rpm
Escobillas expuestas:	Sí	Sí	No
Ciclo de trabajo:	50 min. de trabajo x 20 min. de descanso. Máximo diario 6 horas	30 min. de trabajo x 15 min. de descanso. Máximo diario 3 horas	
Incluye:	Disco abrasivo para desbaste de metal, llave y escobillas de repuesto		
Precio de lista:			
Caja / Master:	1 / 6	1 / 6	1 / 6



Todas las máquinas cumplen la norma NOM-003-SCF1 / *Compatible con gratas de la velocidad indicada para cada máquina

Pulidora angular 4 1/2"

- Eje: 5/8 - 11"
- Tensión / Frec.: 127 V / 60Hz

CUERPO DELGADO
Ideal para trabajos de instalación de pisos



TRUPER ERGO-PRO
Mayor ergonomía y confort



Guarda de ajuste rápido para mayor aprovechamiento de disco



Consulta video



850 W

Pulidoras angulares 4 1/2" PROFESIONALES TRUPER

- Eje: 5/8 - 11"
- Tensión / Frec.: 127 V / 60Hz

CUERPO ROBUSTO
Ideal para trabajos de herrería



Fijación de tornillo para mayor aprovechamiento del disco



800 W



700 W

Pulidora angular 4 1/2" PRETUL

- Eje: 5/8 - 11"
- Tensión / Frecuencia: 127 V / 60 Hz



700 W



Código:	18156	16683	14013	24035
Clave:	ERGO-4580	ESMA-4-1/2A9	ESMA-4-1/2A12	ESMA-4-1/2P2
Peso:	1.9 kg	2 kg	1.8 kg	1.7 kg
Consumo:	6 A	5.9 A	5 A	5.3 A
Velocidad:	12,000 rpm	11,000 rpm	11,000 rpm	11,000 rpm
Ciclo de trabajo:	30 min. de trabajo x 15 min. de descanso. Máximo diario 3 horas			20 min. de trabajo x 10 min. de descanso. Máximo diario 1.5 horas
Incluye:	Disco abrasivo para desbaste de metal y llave			
Precio de lista:				
Caja / Master:	1 / 8	1 / 8	1 / 8	2 / 12



Taladros percutores 1/2" INDUSTRIALES

- Velocidad variable reversible
- Varilla de control de profundidad
- Tensión / Frec.: 127 V / 60 Hz

DOBLE ENGRANAJE
2 Velocidades mecánicas

El código 19457 cambian de potencia, durante la transición pueden ser surtidos con la potencia anterior

Cable de uso rudo



Caja de aluminio

LED para iluminar área de trabajo



1,200 W



Caja de aluminio



900 W



700 W

Código:	16666	19324	19457
Clave:	ROTO-1/2NX2	ROTO-1/2N7	ROTO-1/2N6
Peso:	3.3 kg	2.8 kg	2 kg
Consumo:	9 A	7 A	5 A
Vel. variable reversible:	0 - 1,400 / 0 - 3,300 rpm	0 - 1,200 / 0 - 3,300 rpm	0 - 3,100 rpm
Golpes:	0 - 22,400 / 0 - 52,800 gpm	0 - 20,400 gpm / 0 - 56,100 gpm	0 - 49,600 gpm
Ø Perforación concreto:	3/4" (19 mm)	1/2" (13 mm)	1/2" (13 mm)
Ø Perforación acero:	1/2" (13 mm)	1/2" (13 mm)	3/8" (10 mm)
Ø Perforación madera:	1 1/2" (38 mm)	1" (25 mm)	1" (25 mm)
Ciclo de trabajo:	50 min. de trabajo x 20 min. de descanso. Máximo diario 6 h		
Precio de lista:			
Caja / Master:	1 / 4	1 / 4	1 / 4

Taladros percutores 1/2" PROFESIONALES

- Velocidad variable reversible
- Varilla de control de profundidad
- Mango auxiliar
- Tensión / Frec.: 127 V / 60 Hz

Los códigos 14658 y 15679 cambian de potencia, durante la transición pueden ser surtidos con la potencia anterior

Caja de engranes de aluminio



850 W



750 W



650 W

Código:	14659	14658	15679
Clave:	ROTO-1/2A9	ROTO-1/2A8	ROTO-1/2A7
Peso:	2.4 kg	1.9 kg	1.8 kg
Consumo:	6.75 A	5.4 A	4.7 A
Velocidad:	0 - 3,100 rpm	0 - 3,100 rpm	0 - 3,100 rpm
Golpes:	0 - 50,000 gpm	0 - 50,000 gpm	0 - 50,000 gpm
Ø Perforación concreto / acero:	1/2" (13 mm)	1/2" (13 mm)	1/2" (13 mm)
Ø Perforación madera:	1 1/4" (32 mm)	1" (25 mm)	1" (25 mm)
Ciclo de trabajo:	30 min. de trabajo x 15 min. de descanso. Máximo diario 3 h		
Precio de lista:			
Caja / Master:	3 / 12	2 / 12	2 / 12

Taladro percutor 3/8" PROFESIONAL TRUPER

- Tensión / Frec.: 127 V / 60 Hz

Este producto cambia de potencia, durante la transición puede ser surtido con la potencia anterior

Taladro percutor 1/2" PRETUL

- Tensión / Frec.: 127 V / 60 Hz

NUEVO



Velocidad reversible



Velocidad variable reversible



600 W



550 W

Código:	16736	28112	SUSTITUYE A
Clave:	ROTO-3/8A4	ROTO-1/2P6	24058 / ROTO-1/2P4
Peso:	1.6 kg	1.6 kg	
Consumo:	4.7 A	4.2 A	
Velocidad:	3,100 rpm	0 - 3,000 rpm	
Golpes:	48,000 gpm	0 - 48,000 gpm	
Ø Perforación concreto / acero:	3/8" (10 mm)	1/2" (13 mm)	
Ø Perforación madera:	3/4" (19 mm)	1" (25 mm)	
Ciclo de trabajo:	30 min. de trabajo x 15 min. de descanso. Máximo diario 3 h	20 min. de trabajo x 10 min. de descanso. Máximo diario 1.5 h	
Precio de lista:			
Caja / Master:	3 / 12	2 / 12	



Todas las máquinas cumplen la norma NOM-003-SCFI

Martillos de demolición, Hex

TRUPER
E.pert

Martillos de demolición, SDS Max

TRUPER
E.pert

- Para demolición de concreto y asfalto
- Tensión / Frec.: 127 V / 60 Hz

CVT
Control de Vibración
TRUPER

NUEVOS

- Para demolición de concreto y asfalto
- Tensión / Frec.: 127 V / 60 Hz

CVT
Control de Vibración
TRUPER

NUEVOS

28 mm
1 1/8"
HEXCable de
uso rudo3
AÑOS
GARANTÍASDS
maxVelocidad
variableCable de
uso rudo3
AÑOS
GARANTÍA

Código:	100894	100893	100891	100890
Clave:	MADE-30NX	MADE-20NX	MADE-10NX	MADE-6NX
Energía de impacto:	62 Joules	55 Joules	25 Joules	14 Joules
Peso:	30 kg	20 kg	10 kg	6 kg
Consumo:	15 A	15 A	14.5 A	10 A
Potencia:	2,000 W	1,600 W	1,500 W	1,200 W
Golpes:	1,000 gpm	1,450 gpm	1,000 - 1,900 gpm	3,100 gpm
Ciclo de trabajo:	50 min. de trabajo x 20 min. de descanso. Máximo diario x 6 h		50 min. de trabajo x 20 min. de descanso. Máximo diario x 6 h	
Incluye:	Cinzel punta, cinzel plano, tubo de grasa y escobillas de repuesto		Cinzel punta, cinzel plano, tubo de grasa y escobillas de repuesto	
Precio de lista:				
Caja:	1	1	1	1

Taladros percutores SDS Max

TRUPER
E.pert

Taladros percutores SDS Plus

TRUPER
E.pert

- Para perforación y demolición de concreto
- Velocidad variable
- Tensión / Frec.: 127 V / 60 Hz

Modo libre, puede
girar el cinzel en
cualquier posiciónCVT
Control de Vibración
TRUPER

NUEVOS

- Para perforación y demolición de concreto
- Velocidad variable
- Tensión / Frec.: 127 V / 60 Hz

Modo libre, puede
girar el cinzel en
cualquier posiciónCVT
Control de Vibración
TRUPER

NUEVOS

SDS
maxCable de
uso rudo3
AÑOS
GARANTÍASDS
PLUSCable de
uso rudo3
AÑOS
GARANTÍA

Código:	100869	100868	101221	101220
Clave:	RMAX-15NX	RMAX-7NX	RPLUS-6NX	RPLUS-4NX
Energía de impacto:	15 Joules	7 Joules	6 Joules	4 Joules
Peso:	9 kg	6 kg	6 kg	5 kg
Consumo:	14 A	10 A	10 A	8 A
Potencia:	1,500 W	1,100 W	1,100 W	1,000 W
Velocidad:	150 - 305 rpm	300 - 760 rpm	300 - 760 rpm	650 - 1,000 rpm
Golpes:	1,380 - 2,760 gpm	1,950 - 4,860 gpm	1,900 - 4,800 gpm	2,800 - 4,320 gpm
Máx. Ø perforación concreto:	2 1/16" (52 mm)	1 3/8" (35 mm)	1 1/4" (32 mm)	1 1/8" (28 mm)
Ciclo de trabajo:	50 min. de trabajo x 20 min. de descanso. Máximo diario 6 h		50 min. de trabajo x 20 min. de descanso. Máximo diario 6 h	
Incluye:	Tubo de grasa y escobillas de repuesto		Varilla de control de profundidad, tubo de grasa y escobillas de repuesto	
Precio de lista:				
Caja / Master:	1/-	1/-	1/-	1/3



Taladros percutores SDS Plus INDUSTRIALES

Tensión / Frecuencia: 127 V / 60 Hz

SDS PLUS Sistema de inserción rápida SDS Plus Modo libre, puede girar el cincel en cualquier posición Cable de uso rudo **3 AÑOS** GARANTÍA



NUEVO Con maleta portaherramienta de 16" **NUEVO** Con maleta portaherramienta de 16" **NUEVO** Con maleta portaherramienta de 15" **Ahora con maleta portaherramienta de 15"**

NOM-ANCE
Cumplen la norma: NOM-003-SCFI

Código:	19323	19320	19319	16762
Clave:	ROEL-60N	ROEL-50N2	ROEL-30N	ROEL-20N
Energía de impacto:	6 Joules	5 Joules	3 Joules	2 Joules
Peso:	5 kg	5.2 kg	3.2 kg	2.3 kg
Consumo / Potencia:	12.5 A / 1,600 W	11 A / 1,500 W	8 A / 850 W	5.4 A / 650 W
Velocidad:	850 rpm	0 - 800 rpm	0 - 1,100 rpm	0 - 2,200 rpm
Golpes:	4,780 gpm	0 - 4,500 gpm	0 - 5,100 gpm	0 - 5,510 gpm
Ø Perforación concreto:	1 1/4" (32 mm)	1 1/4" (32 mm)	1" (25 mm)	1 1/16" (18 mm)
Ø Perforación acero:	1/2" (13 mm)	1/2" (13 mm)	1/2" (13 mm)	1/2" (13 mm)
Ø Perforación madera:	1 9/16" (40 mm)	1 9/16" (40 mm)	1 9/16" (40 mm)	1 1/4" (32 mm)
Ciclo de trabajo:	50 min. de trabajo x 20 min. de descanso. Máximo diario 6 h			
Precio de lista:				
Caja / Master:	1 / 2	1 / 2	1 / 4	1 / 3

Accesorios para taladros percutores zanco hexagonal, SDS Plus y SDS Max

Cinceles para martillo demoledor Hex **NUEVOS**

Fabricados en acero al cromo
Cinceles extra largos de uso rudo para picado y demolición

28 mm **1 1/8" HEX**

Concreto Asfalto

CÓDIGO	CLAVE	LARGO	PRECIO DE LISTA
Cincel de punta			
101230	HEX-P	20" (52 cm)	
CAJA 1 / MASTER 8			
Cincel plano, 1 3/8" (35 mm)			
101231	HEX-C1	20" (52 cm)	
CAJA 1 / MASTER 8			
Cincel pala, 3" (75 mm)			
101232	HEX-C2	16" (40 cm)	
CAJA 1 / MASTER 9			

Adaptador para taladros percutores SDS plus

Convierte salida SDS Plus a mandril convencional
Para usarse con mandril BRO-1/2N y brocas convencionales

SDS PLUS

CÓDIGO	CLAVE	PRECIO DE LISTA
14654	ADAP-PLUS	

CAJA 6 / MASTER 48

Cinceles para taladros percutores SDS plus

Fabricados en acero al cromo

SDS PLUS

Concreto Ladrillo

CÓDIGO	CLAVE	LARGO	PRECIO DE LISTA
Cincel de punta			
12095	SDS-P	10" (25 cm)	
Cincel plano delgado 3/4" (19 mm)			
12096	SDS-C1	10" (25 cm)	
Cincel plano grueso 1 1/2" (38 mm)			
12097	SDS-C2	10" (25 cm)	
Cincel para azulejo 1 1/2" (38 mm)			
13925	SDS-C3	10 1/2" (27 cm)	
Cincel hueco para acanalado 3/4" (19 mm)			
13927	SDS-C4	10" (25 cm)	

CAJA 6 / MASTER 24

Juego de brocas y cinceles SDS Plus, 15 piezas **NUEVO**

CONTENIDO

Cincel de punta
Cincel plano 3/4"
Cincel plano 1 1/2"

BROCAS

3/16" x 8"	1/4" x 10"	3/8" x 12"
1/4" x 4"	5/16" x 6"	1/2" x 6"
1/4" x 6"	5/16" x 12"	1/2" x 12"
1/4" x 8"	3/8" x 6"	5/8" x 8"



Este producto se encuentra también en pág. 46

SDS PLUS

Concreto Ladrillo

CÓDIGO	CLAVE	PRECIO DE LISTA
11897	JSDS-15	

CAJA 1 / MASTER 5

Cinceles para taladros percutores SDS Max **NUEVOS**

Fabricados en acero al cromo
Cinceles extra largos de uso rudo para picado y demolición

SDS max

Concreto Azulejo

CÓDIGO	CLAVE	LARGO	PRECIO DE LISTA
Cincel de punta			
101236	SDM-P	16" (40 cm)	
Cincel plano 1" (25 mm)			
101237	SDM-C1	16" (40 cm)	
Cincel para azulejo 1 1/2" (38 mm)			
101238	SDM-C3	16" (40 cm)	
Cincel hueco para acanalado 7/8" (22 mm)			
101239	SDM-C4	16" (40 cm)	

CAJA 3 / MASTER 24

NOM-ANCE Todas las máquinas cumplen la norma NOM-003-SCFI

Taladro 3/8" PROFESIONAL

\$ Brocas disponibles en pág. 42

- Tensión / Frecuencia: 127 V / 60 Hz

Este producto cambia de potencia durante la transición puede ser surtido con la potencia anterior



Velocidad reversible

2 AÑOS GARANTÍA

400 W

Código:	16708
Clave:	TAL-3/8A2
Mandril:	3/8" (10 mm)
Peso:	1.5 kg
Consumo:	3 A
Velocidad:	3,000 rpm
Ø Perforación acero:	3/8" (10 mm)
Ø Perforación madera:	3/4" (19 mm)
Ciclo de trabajo:	30 min. de trabajo x 15 min. de descanso. Máximo diario 3 h
Precio de lista:	
Caja / Master:	3 / 12

Sierra sable INDUSTRIAL

NUEVO

- Velocidad variable
- Zanco de sequeta universal
- Tensión / Frecuencia: 127 V / 60 Hz

\$ Sequetas disponibles en pág. 214



Zapata ajustable tipo pivote

Cable de uso rudo

Sistema de cambio rápido de sequeta de 1/4 de vuelta

3 AÑOS GARANTÍA

900 W

Código:	17269
Clave:	SISA-N2
Peso:	3.9 kg
Consumo:	7 A
Velocidad variable:	300 - 2,400 cpm
Cap. corte de madera:	8" (203 mm)
Cap. corte de metal:	4" (102 mm)
Cap. corte de plástico:	8" (203 mm)
Ciclo de trabajo:	50 min. de trabajo x 20 min. de descanso. Máximo diario 6 h
Incluye:	3 Sequetas para madera, metal y plástico
Precio de lista:	
Caja / Master:	1 / 4

Accesorios para taladros y taladros percutores**Mandriles con llave TRUPER**

\$

- Funcionan para la mayoría de los taladros y taladros percutores comerciales de: 3/8" y 1/2"
- BRO-1/2N: Compatible con adaptador SDS plus ADAP-PLUS



Mandril de llave

CÓDIGO	CLAVE	MANDRIL	PRECIO DE LISTA
16477	BRO-3/8N	3/8" (10 mm)	
16478	BRO-1/2N	1/2" (13 mm)	

CAJA 6 / MASTER 24

Mandriles con llave PRETUL

\$

- Funcionan para la mayoría de los taladros y taladros percutores comerciales de: 3/8" y 1/2"



Mandril de llave

CÓDIGO	CLAVE	MANDRIL	PRECIO DE LISTA
27037	BRO-3/8N-P	3/8" (10 mm)	
27038	BRO-1/2N-P	1/2" (13 mm)	

CAJA 6 / MASTER 24

Mandril sin llave, 1/2" PRETUL

\$

- Funciona para la mayoría de los taladros y taladros percutores inalámbricos comerciales de: 1/2"
- Compatible con ROTI-20P2 y TALI-20P2



Mandril sin llave

CÓDIGO	CLAVE	PRECIO DE LISTA
24022	BRO-1/2P	

CAJA 2 / MASTER 12

Llaves para mandriles TRUPER

- Funcionan para la mayoría de los taladros y taladros percutores comerciales de: 3/8" y 1/2"



CÓDIGO	CLAVE	LLAVE	PRECIO DE LISTA
16559	LL-BRO-3/8	3/8"	
16560	LL-BRO-1/2	1/2"	

CAJA 6 / MASTER 24

Llaves para mandriles PRETUL

- Funcionan para la mayoría de los taladros y taladros percutores comerciales de: 3/8" y 1/2"



CÓDIGO	CLAVE	LLAVE	PRECIO DE LISTA
27035	LL-BRO-3/8-P	3/8"	
27036	LL-BRO-1/2-P	1/2"	

CAJA 6 / MASTER 24

Mezcladora eléctrica 1,500 W INDUSTRIAL

- Para materiales de alta viscosidad
- Para mezcla de pinturas, mortero, cemento y pastas adhesivas
- **Volumen de mezcla: 120 L**
- Incluye: Revolvedor 5 1/2", 2 llaves y eje

ESPECIFICACIONES

Tensión / Frecuencia: 127 V / 60 Hz
 Encastre: M14
 Peso: 6.8 kg
 Consumo: 11.5 A
 Velocidad variable: 0 - 540 / 0 - 830 rpm
 Torque máximo: 110 Nm
 Ciclo de trabajo: 50 min. trabajo x 20 min. descanso. Máximo diario 6 horas

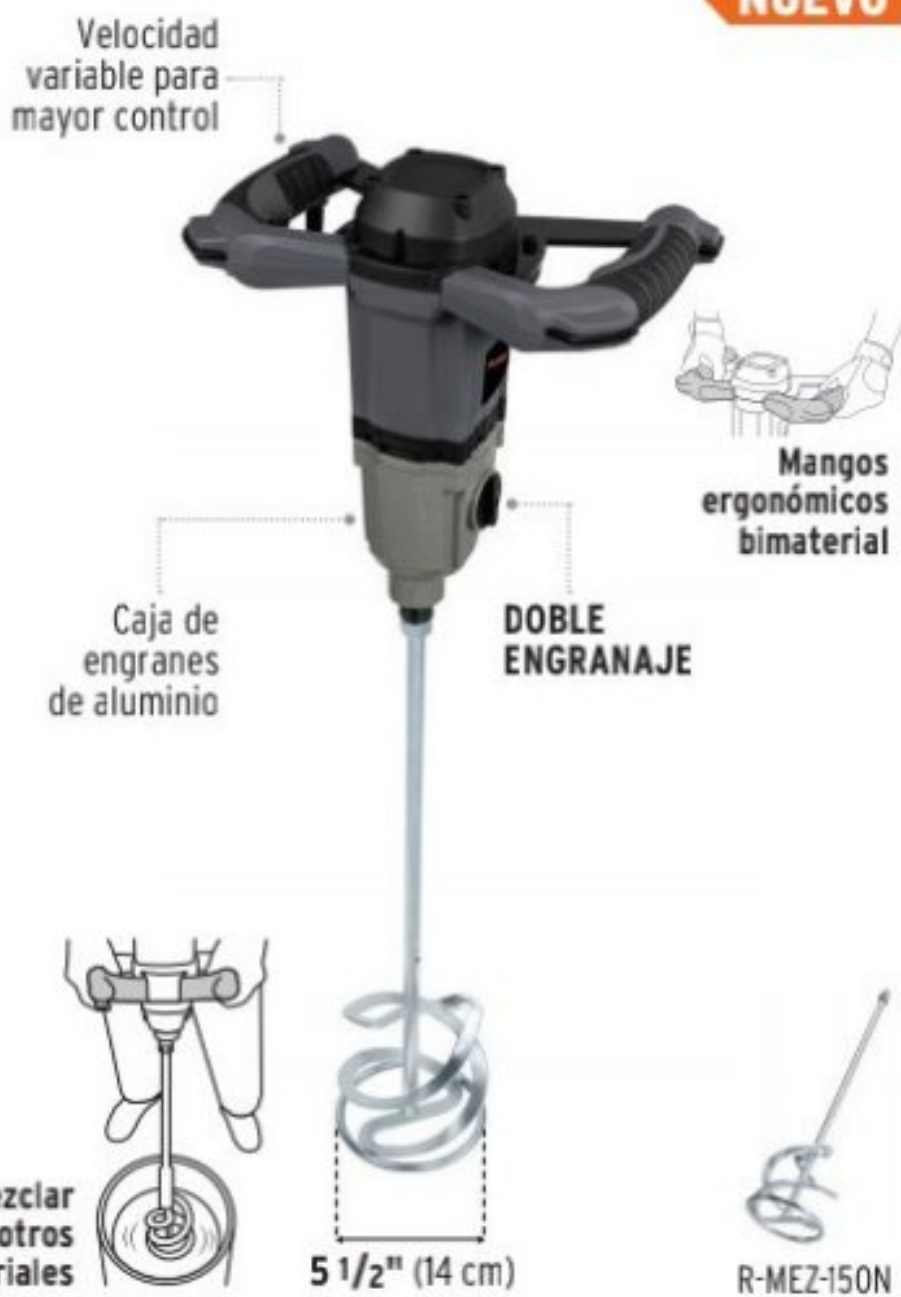

Para mezclar pintura y otros materiales

CÓDIGO	CLAVE	DESCRIPCIÓN	PRECIO DE LISTA
101519	MEZ-150N	Mezcladora	

CAJA 1 / MASTER 2

REVOLVEDOR DE REPUESTO

CÓDIGO	CLAVE	DESCRIPCIÓN	PRECIO DE LISTA
101960	R-MEZ-150N	Revolvedor	

CAJA 2 / MASTER 12

NUEVO

Taladro tipo espada 1/2" 1,150 W INDUSTRIAL

- Velocidad variable reversible
- Para perforación en acero y madera
- Para materiales de alta viscosidad
- Para mezcla de pinturas, mortero, cemento y pastas adhesivas

ESPECIFICACIONES

Tensión / Frecuencia: 127 V / 60 Hz
 Peso: 3.3 kg
 Consumo: 8.9 A
 Velocidad variable reversible: 0 - 620 rpm
 Máx. Ø perforación acero: 1/2" (13 mm)
 Máx. Ø perforación madera: 1 1/2" (38 mm)
 Ciclo de trabajo: 50 min. trabajo x 20 min. descanso. Máximo diario 6 horas

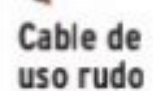

CÓDIGO	CLAVE	PRECIO DE LISTA
16714	TALE-1/2N	

CAJA 1 / MASTER 4

Taladro magnético y cortadores anulares

Máquinas portátiles

M

Taladro magnético, 1,200 W

- Para perforaciones rápidas y precisas

ESPECIFICACIONES

Tensión / Frecuencia: 127 V / 60 Hz
 Encastre: 3/4" (19 mm)
 Peso: 12.3 kg
 Consumo: 10 A
 Velocidad: 550 rpm
 Fuerza magnética: Hasta 10,000 N
 Capacidad máx de corte anular: 1 3/8" (35 mm)
 Máx profundidad de corte: 1" (50 mm)
 Ciclo de trabajo: 50 min. trabajo x 20 min. descanso. Máximo diario 6 horas



NUEVO

CONTENIDO

Mandril de 5/8"	Cortador anular de 1" x 1"
Llave para mandril	4 Llaves bristol
Correa de seguridad	Adaptador
Botella para refrigerante	Escobillas de repuesto



Incluye estuche plástico



CÓDIGO	CLAVE	PRECIO DE LISTA
100989	TAMA-2N	

CAJA 1

Cortadores anulares

- Fabricados en acero M2 de alta velocidad (HSS) para cortes más rápidos
- Largo: 63 mm
- Zanco: 3/4" (19 mm)
- Compatibles con taladros magnéticos de otras marcas del mercado

NUEVOS

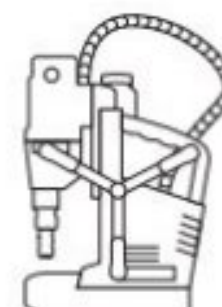

CÓDIGO	CLAVE	DIÁMETRO	PRECIO DE LISTA
101123	CTAMA-1/2	1/2" (13 mm)	
101124	CTAMA-9/16	9/16" (14 mm)	
101125	CTAMA-5/8	5/8" (16 mm)	
101126	CTAMA-11/16	11/16" (17 mm)	
101127	CTAMA-3/4	3/4" (19 mm)	
101128	CTAMA-13/16	13/16" (21 mm)	
101129	CTAMA-7/8	7/8" (22 mm)	
101180	CTAMA-15/16	15/16" (24 mm)	

CAJA 1 / MASTER 10

101181	CTAMA-1	1" (25 mm)	
--------	---------	------------	--

CAJA 1 / MASTER 9



Todas las máquinas cumplen la norma NOM-003-SCFI

Llave de impacto 1/2" INDUSTRIAL



- Reversible
- Tensión / Frec.: 127 V / 60Hz

Caja de engranes de aluminio



Cable de uso rudo



3 AÑOS GARANTÍA

900 W

Incluye 4 copas de: 11/16", 13/16", 3/4" y 7/8"

Código:	11682
Clave:	IMP-1/2N
Cuadro:	1/2"
Peso:	3 kg
Consumo:	7 A
Velocidad:	2,100 rpm
Torque máximo:	162 lb/ft (220 Nm)
Ciclo de trabajo:	5 seg. de trabajo x 5 seg. de descanso. Máximo diario 6 h
Precio de lista:	
Caja / Master:	1 / 4

Atornillador para pared de yeso INDUSTRIAL

NUEVO

- Sistema de regulación de profundidad
- Velocidad variable reversible
- Incluye: 2 Puntas phillips (25 mm)
- Tensión / Frec.: 127 V / 60Hz



Puntas disponibles en pág. 208

Cable de uso rudo

Porta puntas magnético



3 AÑOS GARANTÍA

540 W

Incluye 2 puntas de 25 mm

Código:	16024
Clave:	DETA-N
Peso:	1.5 kg
Consumo:	4.2 A
Vel. variable reversible:	0 - 4,200 rpm
Entrada hexagonal:	1/4"
Ciclo de trabajo:	50 min. de trabajo x 20 min. de descanso. Máximo diario 6 h
Precio de lista:	
Caja / Master:	2 / 4

Pistolas de calor PROFESIONALES

- Para remover pintura, unión de lonas, colocar película antiasalto, descongelar tuberías, etc.
- Tensión / Frecuencia: 127 V / 60Hz

CONTENIDO PISCA-A

- 4 Boquillas intercambiables
- 3 Láminas de calafateo
- 1 Mango para lámina de calafateo
- 1 Espátula

2 AÑOS GARANTÍA



NUEVO ESTUCHE con broches metálicos

2,000 W



Boquillas intercambiables

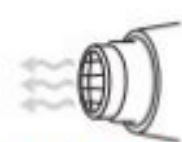

Temperatura variable 45 - 500° C

Flujo variable: 500 - 800 L/min Mayor alcance en la temperatura de trabajo



Soporte de descanso



2 Niveles de temperatura 40 / 500° C



Flujo: 600 L/min



Orificio para colgar



1,500 W

Código:	16432	17279
Clave:	PISCA-A	PISCA-A2
Temperatura:	45° - 500° C	40° / 500° C
Peso:	1 kg	0.8 kg
Consumo:	16 A	12.5 A
Flujo de aire:	500 - 800 L/min	600 L/min
Ciclo de trabajo:	30 min. de trabajo x 15 min. de descanso. Máximo diario 3 h	
Precio de lista:		
Caja / Master:	1 / 4	1 / 5

Sierra circular 7 1/4" PROFESIONAL

- Sistema de cambio rápido de disco
- Tensión / Frec.: 127 V / 60Hz

Disco sierras disponibles en pág. 91



1,500 W

Código:	11004
Clave:	SICI-7-1/4A3
Ø Máximo sierra:	7 1/4" (184 mm)
Peso:	4.1 kg
Consumo:	12 A
Velocidad:	5,500 rpm
Cap. de corte a 90° / 45°:	2 9/16" (65 mm) / 1 3/4" (45 mm)
Ø Interior del disco:	5/8" (16 mm)
Ciclo de trabajo:	30 min. de trabajo x 15 min. de descanso. Máximo diario 3 h
Escobillas expuestas:	Sí
Incluye:	Disco de 7 1/4" de 24 dientes de carburo de tungsteno, guía paralela, llave y carbones de repuesto
Precio de lista:	
Caja / Master:	1 / 4

Sierra circular compacta 4 1/2" PROFESIONAL

- Velocidad: 5,000 rpm
- Tensión / Frec.: 127 V / 60 Hz

NUEVO

DISEÑO COMPACTO Y LIGERO



750 W

Código:	100123
Clave:	SICI-4-1/2A
Peso:	2.6 kg
Consumo:	6 A
Cap. de corte a 90° / 45°:	1 11/16" (43 mm) / 1 1/8" (30 mm)
Ø Interior del disco:	3/8" (10 mm)
Ciclo de trabajo:	30 min. de trabajo x 15 min. de descanso. Máximo diario 3 h
Incluye:	Disco de 4 1/2" de 24 dientes de carburo de tungsteno, guía paralela y llave
Precio de lista:	
Caja / Master:	1 / 4

Disco sierra Ø 4 1/2", centro 3/8" para madera

NUEVO

- 24 Dientes de carburo de tungsteno

IMAGEN	CÓDIGO	CLAVE	PARA	VELOCIDAD	PRECIO DE LISTA
	100172	ST-424	SICI-1-1/2A	5,000 rpm	

CAJA 3 / MASTER 36

Sierras caladoras PROFESIONAL y PRETUL

Máquinas portátiles

Sierra caladora PROFESIONAL TRUPER

- Guía paralela para cortes más precisos
- Acción pendular de 4 posiciones para cortes rápidos
- Velocidad variable
- Tensión / Frec.: 127 V / 60 Hz

Sequetas disponibles en pág. 213



550 W

Código:	15420
Clave:	CALA-A3
Peso:	2 kg
Consumo:	4.5 A
Velocidad:	0 - 3,000 cpm
Corte madera / acero:	65 mm / 8 mm
Ciclo de trabajo:	30 min. de trabajo x 15 min. de descanso. Máximo diario 3 h
Incluye:	Guía paralela y llave allen
Precio de lista:	
Caja / Master:	1 / 4

Sierra caladora PRETUL

- Tensión / Frec.: 127 V / 60 Hz

Sequetas disponibles en pág. 213



400 W

Código:	24047
Clave:	CALA-P3
Peso:	1.5 kg
Consumo:	3.1 A
Velocidad:	3,000 cpm
Corte madera / acero:	55 mm / 6 mm
Ciclo de trabajo:	20 min. de trabajo x 10 min. de descanso. Máximo diario 1.5 h
Incluye:	Llave allen y adaptador para aspiradora
Precio de lista:	
Caja / Master:	5 / 10

Ruteadoras INDUSTRIALES



- Velocidad variable con 6 niveles
- Ajuste fino para control de profundidad
- Escobillas expuestas
- Tensión / Frec.: 127 V / 60 Hz

LED para iluminar el área de trabajo



1,440 W

ROU-NX3
PRODUCTO MEJORADO
Para uso con fresas de hasta 2" de corte

Base transparente para mayor visibilidad del área y línea de corte



1,200 W

Ruteadora PROFESIONAL

NUEVO

- Velocidad variable con 7 niveles
- Ajuste fino para control de profundidad
- Tensión / Frecuencia: 127 V / 60 Hz



1,200 W

Cable de uso rudo

3 AÑOS GARANTÍA

2 AÑOS GARANTÍA

Código:	16686	16610	100954
Clave:	ROU-NX3	ROU-N3	ROU-A3
Potencia:	2 HP	1 3/4 HP	1 3/4 HP
Peso:	3.6 kg	4 kg	2.6 kg
Consumo:	11.3 A	9.4 A	9 A
Velocidad variable:	10,000 - 25,000 rpm	9,000 - 28,000 rpm	19,000 - 32,000 rpm
Mordazas de sujeción:	1/2" y 1/4"	1/2" y 1/4"	1/4", 15/64" y 5/16"
Ciclo de trabajo:	50 min. de trabajo x 20 min. de descanso. Máximo diario 6 h		30 min. de trabajo x 15 min. de descanso. Máx. diario 3 h
Incluye:	Guía paralela, llave, varillas y escobillas de repuesto		Guía paralela, guía copidora, llave, 2 varillas, extractor de polvo, adaptador para aspiradora, punta para cortes, tope de profundidad, 2 tornillos de fijación y escobillas de repuesto
Precio de lista:			
Caja / Master:	1 / 2	1 / 2	1 / 4

Corta baldosa 4 1/2" INDUSTRIAL



- Cortes y ranurado en baldosa, cerámica, mármol, cantera y materiales de construcción
- Escobillas expuestas
- Tensión / Frecuencia: 127 V / 60 Hz

Discos disponibles en pág. 94

Este producto se encuentra también en pág. 81

Protección contra ingreso de polvo o líquidos

Ajuste rápido de profundidad de 0 - 30 mm

Capacidad biselado 0 - 45°

Cable de uso rudo

3 AÑOS GARANTÍA



1,320 W

Código:	13978
Clave:	CAZ-EL-4-1/2N2
Disco:	4 1/2"
Peso:	3.2 kg
Consumo:	10.4 A
Velocidad:	11,000 rpm
Corte cerámica:	1 3/16" (30 mm)
Corte cemento:	90° 3/4" (20 mm)
Corte baldosa:	90° 1" (25 mm)
Ciclo de trabajo:	50 min. de trabajo x 20 min. de descanso. Máximo diario 6 h
Incluye:	Disco diamantado 4 1/2" rin continuo, sistema de enfriamiento, 2 llaves y escobillas de repuesto
Precio de lista:	
Caja / Master:	1 / 2

Cepillo 3 1/4" PROFESIONAL

NUEVO

- Ajuste de profundidad
- Expulsión de virutas ajustable a derecha o izquierda
- 2 Cuchillas de doble filo fabricadas en carburo de tungsteno, 2X mayor vida útil que las de acero alta velocidad
- Cepillado rápido con acabado fino, ranuras en "V" para biselado
- Tensión / Frec.: 127 V / 60Hz

2 AÑOS GARANTÍA



850 W

Código:	100502	SUSTITUYE A
Clave:	CEPEL-3-1/4A4	CEPEL-3-1/4A3
Ancho de corte:	3 1/4" (83 mm)	
Peso:	3.2 kg	
Consumo:	6.7 A	
Velocidad:	17,000 rpm	
Profundidad cepillado:	3.5 mm	
Ciclo de trabajo:	30 min. de trabajo x 15 min. de descanso. Máximo diario 3 h	
Incluye:	Llave, guía paralela, guía de rebajado, bolsa recolectora y llave allen	
Precio de lista:		
Caja / Master:	1 / 3	

Cuchillas para cepillo 3 1/4"

NUEVO

- Para, CEPEL-3-1/4A4 y CEPEL-3-1/4A3 (descontinuado)
- 2 Cuchillas de doble filo

Fabricadas en carburo de tungsteno, 2X mayor vida útil que las de acero alta velocidad

IMAGEN	CÓDIGO	CLAVE	SUSTITUYE A	PRECIO DE LISTA
	100649	CU-CE-3-1/4	CU-CE-3-1/4A3	
CAJA 12 / MASTER 36				

Lijadora de banda 3" x 21" PROFESIONAL

- Sistema de cambio rápido de banda
- Banda de lija: 3" x 21" (76 x 533 mm)
- Ancho de lijado: 3" (76 mm)
- Bolsa recolectora de polvo
- Escobillas expuestas
- Tensión / Frecuencia: 127 V / 60 Hz



NUEVO

Lijadora orbital 1/4 de hoja PROFESIONAL

- Sujeción de lijas con mordazas
- Superficie de lijado: 4 1/2" x 4" (114 x 102 mm)
- Capacidad: 1/4 Hoja
- Tensión / Frecuencia: 127 V / 60 Hz



\$

CCAT GARANTÍA 2 AÑOS



1,010 W

CCAT GARANTÍA 2 AÑOS



200 W

Código:	13448	16682
Clave:	LIBA-3X21A2	LIOR-1/4A2
Peso:	3.6 kg	1.3 kg
Consumo:	8 A	1.6 A
Velocidad:	210 - 450 m/min	15,600 orb/min
Ciclo de trabajo:	30 min. de trabajo x 15 min. de descanso. Máximo diario 3 h	30 min. de trabajo x 15 min. de descanso. Máximo diario 3 h
Incluye:	Banda de lija y escobillas de repuesto	Lija y perforadora de lija
Precio de lista:		
Caja / Master:	1 / 6	1 / 10

Lijadoras roto-orbitales

Máquinas portátiles

Lijadora roto-orbital 5" INDUSTRIAL

- Operable con una sola mano
- Ideal para aplicaciones de carpintería, ebanistería y automotriz
- Fijación hook and loop con 8 perforaciones
- Incluye: 3 discos de lija Ø 5", grano 80
- Interruptor hermético contra polvo
- Tensión / Frecuencia: 127 V / 60 Hz

NUEVO

Lijadora roto-orbital 5" PROFESIONAL

NUEVO



CCAT GARANTÍA 3 AÑOS



260 W

CCAT GARANTÍA 2 AÑOS



260 W

Código:	15399	15398
Clave:	LIRO-5N	LIRO-5A
Superficie de lijado:	Ø 5" (127 mm)	Ø 5" (127 mm)
Peso:	1.4 kg	1.4 kg
Consumo:	2 A	2 A
Órbitas / minuto:	7,000 - 13,000 orb/min	13,000 orb/min
Diám. de órbita:	2.7 mm	2.7 mm
Ciclo de trabajo:	50 min. de trabajo x 20 min. de descanso. Máximo diario 6 h	30 min. de trabajo x 15 min. de descanso. Máximo diario 3 h
Excentricidad:	1.35 mm	1.35 mm
Precio de lista:		
Caja / Master:	1 / 6	1 / 4

5 Discos de lija 5" para lijadora roto-orbital

NUEVOS

- Para lijado de madera, pintura, selladores y plástico
- Ideales para una remoción rápida y un acabado fino

5 Precio por paquete de 5 piezas
REF. PRECIO UNITARIO
PRECIO DE LISTA

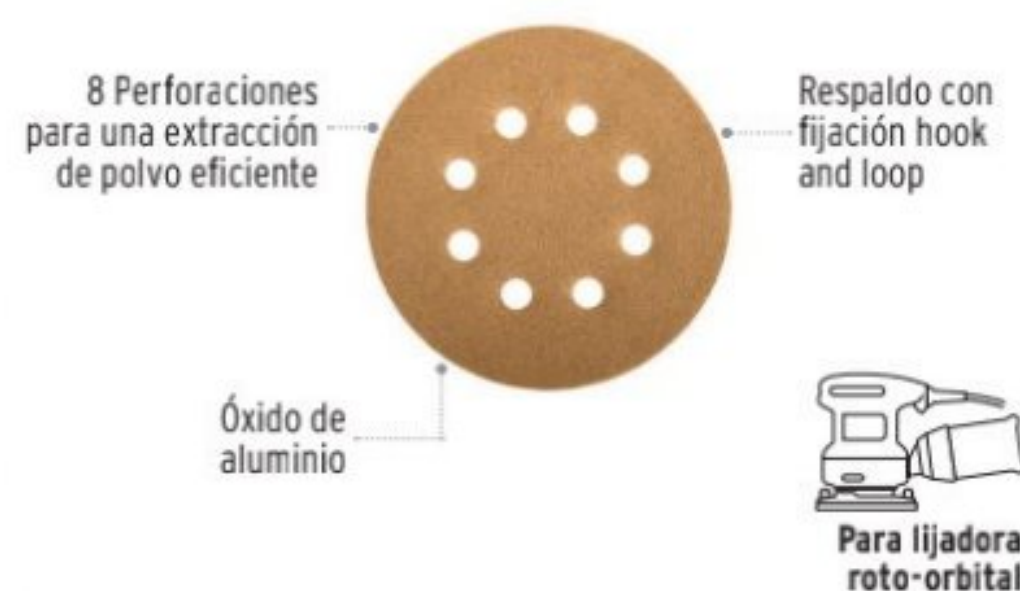

Estos productos se encuentran también en pág. 149

CÓDIGO	CLAVE	GRANO	PRECIO DE LISTA
17765	DIRO-54	EXTRA GRUESO	40
17848	DIRO-56	GRUESO	60
17942	DIRO-58	MEDIO	80
17950	DIRO-512	FINO	120
17952	DIRO-518	MUY FINO	180
17959	DIRO-524	EXTRA FINO	240
17983	DIRO-532	EXTRA FINO	320

CAJA 5 / MASTER 25



Todas las máquinas cumplen la norma NOM-003-SCFI

Polichadora 7" PROFESIONAL TRUPER

- Velocidad variable con 7 niveles
- Tensión / Frec.: 127 V / 60 Hz

Mango tipo "D" para pulido vertical y horizontal



2 AÑOS GARANTÍA



1,200 W

Código:	16626
Clave:	PULA-7A3
Capacidad de pulido:	7" (178 mm)
Peso:	3 kg
Consumo:	10 A
Velocidad:	600 - 3,300 rpm
Ciclo de trabajo:	30 min. de trabajo x 15 min. de descanso. Máximo diario 3 h
Escobillas expuestas:	Sí
Incluye:	Disco, pomo, llave hexagonal y escobillas de repuesto
Precio de lista:	
Caja / Master:	1 / 4

Polichadora 10" PRETUL



- Tensión / Frec.: 127 V / 60 Hz



1 AÑO GARANTÍA



110 W

Código:	26400
Clave:	PULA-P
Capacidad de pulido:	10" (254 mm)
Peso:	2 kg
Consumo:	0.75 A
Velocidad:	3,000 rpm
Ciclo de trabajo:	20 min. de trabajo x 10 min. de descanso. Máximo diario 1.5 h
Escobillas expuestas:	No
Incluye:	5 Pomos
Precio de lista:	
Caja / Master:	1 / 4

Repuestos para polichadoras

Pomo 7" (178 mm) TRUPER



- Para PULA-7A3



BOR-PULA-7N

CÓDIGO	CLAVE	PRECIO DE LISTA
16709	BOR-PULA-7N	

CAJA 5 / MASTER 40

Pomo 10" (254 mm) PRETUL



- Para PULA-P



BOR-PULA-P

CÓDIGO	CLAVE	PRECIO DE LISTA
26401	BOR-PULA-P	

CAJA 5 / MASTER 30

Rectificador 1/4", 600 W INDUSTRIAL

- Velocidad variable con 6 niveles
- Ideal para lugares estrechos
- Para esmerilar y lijar en lugares reducidos
- Incluye 2 llaves

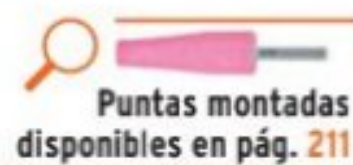

Puntas montadas disponibles en pág. 211

ESPECIFICACIONES

Potencia: 600 W
Consumo: 4.7 A
Peso: 1.7 kg
Mordaza: 1/4"
Velocidad: 11,300 - 30,000 rpm
Tensión / Frecuencia: 127V / 60Hz
Ciclo de trabajo: 50 min. trabajo x 20 min. descanso. Máx. diario 6 horas



Cable de uso rudo



Mordaza 1/4"



3 AÑOS GARANTÍA

CÓDIGO	CLAVE	PRECIO DE LISTA
16871	ESRE-1/4N	

CAJA 1 / MASTER 6

Sopladora eléctrica de 600 W

- Ideal para la limpieza de equipo electrónico, cómputo, áreas de trabajo y lugares de difícil acceso
- Diseño compacto y ligero

ESPECIFICACIONES

Potencia: 600 W
Consumo: 6 A
Peso: 2 kg
Velocidad máxima: 15,000 rpm
Tensión / Frecuencia: 127V / 60Hz
Flujo de aire: 106 CFM
Velocidad máxima del aire: 312 km / h
Ciclo de trabajo: 30 min. trabajo x 15 min. descanso. Máx. diario 3 horas

Velocidad variable



2 Funciones: aspiradora y sopladora



Boquilla de soplado y aspirado

Escobillas expuestas

INCLUYE
Bolsa recolectora
Boquilla



1 AÑO GARANTÍA

CÓDIGO	CLAVE	PRECIO DE LISTA
17984	SOPLA-600	

CAJA 1 / MASTER 4

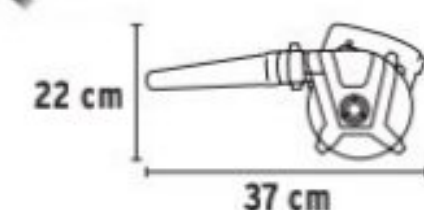

Moto tool PROFESIONAL 150 W con 201 accesorios

- Velocidad variable
- Escobillas expuestas

ESPECIFICACIONES

Potencia: 150 W
 Consumo: 1.2 A
 Peso (herramienta): 0.8 kg
 Tensión / Frecuencia: 127V / 60Hz
 Collet: 1/8"
 Velocidad variable: 10,000 - 36,000 rpm
 Cable de alimentación: 2.5 m
 Ciclo de trabajo: 30 min. trabajo x 15 min. descanso. Máx. diario 3 horas

CONTENIDO	
Accesorios para corte	Accesorios para lijado
Discos de corte con refuerzo de fibra de vidrio 3	Bandas de lija 22
Discos de corte 30	Ruedas flap 1
Accesorios para esmerilado	Tambores de lijado 2
Discos de desbaste 41	Discos de lija 45
Puntas montadas de carburo de silicio (verdes) 2	Accesorios para tallar / grabar
Puntas montadas de óxido de aluminio (naranjas) 3	Fresas diamantadas 6
Ruedas abrasivas de carburo de silicio 4	Fresas de carburo de tungsteno 4
Ruedas abrasivas de óxido de aluminio 4	Accesorios para perforación
	Brocas de acero de alta velocidad (HSS) 6
	Accesorios
	Llave 1
	Ejes porta-discos 4
	Collets 4
	Grasa de pulido 1
	Accesorios para limpieza y pulido
	Ruedas de fieltro para pulido 5
	Ruedas de goma 1
	Piedra para asentar 1
	Punta de fieltro 1
	Disco de tela 1
	Cepillo de acero inoxidable 3
	Cepillo de cobre 3
	Cepillo de cerdas 3

NUEVO



Collet 1/8" con boquilla compatible con las principales marcas del mercado

Estuche para moto tool con compartimentos laterales



CCAT - GARANTÍA 2 AÑOS



CÓDIGO	CLAVE	PRECIO DE LISTA
101669	MOTO-A2K	

CAJA 4



Incluye extensión tipo lápiz con collet

Moto tool PROFESIONAL 150 W con 97 accesorios

- Velocidad variable
- Escobillas expuestas

ESPECIFICACIONES

Potencia: 150 W
 Consumo: 1.2 A
 Peso (herramienta): 0.8 kg
 Tensión / Frecuencia: 127V / 60Hz
 Collet: 1/8"
 Velocidad variable: 10,000 - 36,000 rpm
 Cable de alimentación: 2.5 m
 Ciclo de trabajo: 30 min. trabajo x 15 min. descanso. Máx. diario 3 horas

CONTENIDO	
Accesorios para corte	Accesorios para tallar / grabar
Discos abrasivos de corte 32	Fresa diamantada 1
Accesorios para esmerilado	Accesorios para perforación
Puntas montadas de óxido de aluminio (naranjas) 9	Brocas de alta velocidad (3/32" y 1/8") 2
Accesorios para lijado	Accesorios
Tambores de lijado 10	Llave 1
Discos de lija 32	Eje porta-discos 1
Tambor porta-lija 1	Collet 1
Accesorios para limpieza y pulido	Extensión tipo lápiz con collet 1
Ruedas de fieltro para pulido (1/2" y 1") 4	Zanco para ruedas de fieltro 1
Piedra para asentar 1	

\$



Collet 1/8" con boquilla compatible con las principales marcas del mercado



CCAT - GARANTÍA 2 AÑOS



Estuche con broches metálicos



Incluye extensión tipo lápiz con collet

CÓDIGO	CLAVE	PRECIO DE LISTA
17449	MOTO-A2	

CAJA 1 / MASTER 8

Kit de accesorios para moto tool con 276 piezas

- Ideal para detalles de grabado, corte, desbaste, afilado, limpieza y pulido
- Compatible con otras marcas de moto tools

NUEVO



CONTENIDO	
Accesorios para corte	Accesorios para tallar / grabar
Discos abrasivos de corte 36	Fresas diamantadas 12
Discos de corte con refuerzo de fibra de vidrio 16	Accesorios para limpieza y pulido
Accesorios para esmerilado	Ruedas de fieltro para pulido 8
Puntas montadas de carburo de silicio (verdes) 4	Puntas montadas de goma 6
Puntas montadas de óxido de aluminio (naranjas) 6	Punta de fieltro 1
Ruedas abrasivas de carburo de silicio 6	Ruedas de goma 2
Ruedas abrasivas de óxido de aluminio 6	Cepillo de acero inoxidable 3
Ruedas abrasivas de óxido de aluminio blanco 6	Cepillo de latón 1
Piedras de esmerilar 2	Cepillos de cerdas 3
Accesorios para lijado	Piedra para asentar 1
Bandas de lija (grandes) 52	Pasta para pulido 1
Discos de lija 40	Accesorios para perforación
Discos de lija con adhesivo 40	Brocas de acero al cromo 9
Ruedas flap 4	Accesorios
Tambores de lijado 3	Ejes porta-discos 3
	Vástago con plato de hule 1
	Llave 1
	Collets 3



Para moto tool

CÓDIGO	CLAVE	PRECIO DE LISTA
100729	MOTO-KIT-276	

CAJA 2 / MASTER 16

Kit de accesorios para moto tool con 121 piezas

- Ideal para detalles de grabado, corte, desbaste, afilado, limpieza y pulido
- Compatible con otras marcas de moto tools

NUEVO



CONTENIDO	
Accesorios para corte	Accesorios para limpieza y pulido
Puntas diamante 5	Cepillo de acero inoxidable 1
Discos abrasivos de corte 36	Ruedas de fieltro para pulido, 1" 3
Accesorios para esmerilado	Ruedas de fieltro para pulido, 1/2" 4
Puntas montadas de carburo de silicio (verdes) 2	Punta de fieltro 1
Puntas montadas de óxido de aluminio (naranjas) 2	Piedra para asentar 1
Piedras de esmerilar 12	Accesorios para lijado
	Bandas de lijas (chicas) 4
	Bandas de lija (grandes) 4
	Discos de lija 40
	Accesorios
	Ejes porta-discos para corte 2
	Ejes porta-discos para lijado 2
	Collets (3.2 y 2.4 mm) 2



Para moto tool

CÓDIGO	CLAVE	PRECIO DE LISTA
100757	MOTO-KIT-121	

CAJA 2 / MASTER 16



Taladro percutor 1/2" con accesorios TRUPER max

- Máximo desempeño
- Sistema de batería compatible con familia Truper Max
- LED para iluminar área de trabajo
- Doble engranaje para 2 velocidades

MOTOR LIBRE DE ESCOBIllAS
No requiere mantenimiento y evita el desgaste prematuro

BATERÍA IÓN LITIO 20 V max 2 Ah CAPACIDAD

3 AÑOS GARANTÍA



Clip para cinturón



Selector de velocidad y torque

Indicador de nivel de batería

20 V

Incluye: Maleta 14", 2 baterías IÓN LITIO y cargador

NUEVO

Taladro percutor 1/2" PROFESIONAL

- LED para iluminar área de trabajo

Incluye 1 batería ion litio, **baterías adicionales en pág. 182**



DOBLE ENGRANAJE

BATERÍA IÓN LITIO 2x
Más tiempo de vida
Mayor velocidad de carga

PRODUCTO MEJORADO
Ahora con batería de mayor capacidad 2 Ah

2 AÑOS GARANTÍA



Indicador de nivel de batería

Clip para cinturón

20 V

Código:	101453	18155
Clave:	MAX-20R	ROTI-20A
Tiempo de carga:	1 h	1 h 30 min
Peso:	1.7 kg	1.4 kg
Velocidad variable reversible (2):	0 - 500 / 0 - 1,800 rpm	0 - 350 / 0 - 1,400 rpm
Golpes (2):	0 - 7,500 / 0 - 27,000 gpm	0 - 5,600 / 0 - 22,400 gpm
Torque máximo:	39 Nm con 21 configuraciones	24 Nm con 18 configuraciones
Ø Perforación concreto / metal:	1/2" (13 mm)	1/2" (13 mm)
Ø Perforación madera:	1 1/4" (32 mm)	1" (25 mm)
Incluye:	Maleta 14", 2 baterías de ion litio 2 Ah y cargador	Batería de ion litio 2 Ah, cargador y punta doble
Especificaciones cargador:	127 V / 60 Hz / 85 W	127 V / 60 Hz / 40 W
Precio de lista:		
Caja / Master:	1 / 4	1 / 4



Taladros PROFESIONALES

- LED para iluminar área de trabajo

DOBLE ENGRANAJE

BATERÍA IÓN LITIO 2x
Más tiempo de vida
Mayor velocidad de carga

PRODUCTO MEJORADO
Ahora con batería de mayor capacidad 2 Ah

2 AÑOS GARANTÍA



TALI-20A Ahora con mandril de 1/2"



20 V - 1/2"

Indicador de nivel de batería



Clip para cinturón



12 V - 3/8"

Incluyen 1 batería ion litio, **baterías adicionales en pág. 182**



DISEÑO COMPACTO

12 V - 3/8"

Código:	18154	18153	18653
Clave:	TALI-20A	TALI-12A2	TALI-12AC
Tiempo recarga:	1 h 30 min	1 h 30 min	1 h 40 min
Peso:	1.3 kg	1.1 kg	1.1 kg
Velocidades (2):	0 - 350 / 0 - 1,400 rpm	0 - 350 / 0 - 1,200 rpm	0 - 350 / 0 - 1,250 rpm
Torque máximo	20 Nm con 15 configuraciones	16 Nm con 15 configuraciones	16 Nm con 15 configuraciones
Ø Perforación metal:	1/2" (13 mm)	3/8" (10 mm)	3/8" (10 mm)
Ø Perforación madera:	1" (25 mm)	3/4" (19 mm)	1" (25 mm)
Especificaciones cargador:	127 V / 60 Hz / 40 W	127 V / 60 Hz / 40 W	127 V / 60 Hz / 25 W
Incluye:	Batería de ion litio 2 Ah, cargador y punta doble	Batería de ion litio 2 Ah, cargador y punta doble	Batería de ion litio 2 Ah y cargador
Precio de lista:			
Caja / Master:	1 / 4	1 / 4	1 / 4

Llave de impacto PROFESIONAL		Atornillador de impacto PROFESIONAL		Atornillador PROFESIONAL	
<p>NUEVO</p> <p>Indicador de nivel de batería</p> <p>BATERÍA ION LITIO 2X Más tiempo de vida Mayor velocidad de carga</p> <p>Clip para cinturón</p> <p>20 V</p>		<p>NUEVO</p> <p>1/4"</p> <p>Indicador de nivel de batería</p> <p>BATERÍA ION LITIO 2X Más tiempo de vida Mayor velocidad de carga</p> <p>Clip para cinturón</p> <p>20 V</p> <p>Incluye punta de 2"</p>		<p>NUEVO</p> <p>LED para iluminar área de trabajo</p> <p>Bloqueo de seguridad</p> <p>Porta puntas magnético hexagonal 1/4"</p> <p>Ahora con puntas de 2"</p> <p>BATERÍA ION LITIO 2X Más tiempo de vida Mayor velocidad de carga</p> <p>3.6 V</p> <p>Incluye accesorios</p>	
Código:	101607	Código:	101606	Código:	17033
Clave:	LIMI-20A	Clave:	DIMI-20A	Clave:	DESI-36
Tiempo recarga:	3 h	Tiempo recarga:	1.5 h	Tiempo recarga:	2 h
Peso:	1.7 kg	Peso:	1.4 kg	Peso:	395 g
Velocidad:	0 - 2,600 rpm	Velocidad:	0 - 2,600 rpm	Velocidad:	220 rpm
Golpes:	0 - 3,250 gpm	Golpes:	0 - 3,250 gpm	Golpes:	N/A
Torque máximo:	133 lb-ft (180 Nm)	Torque máximo:	103 lb-ft (140 Nm)	Torque máximo:	35 lb-in (4 Nm)
Incluye:	1 Batería de ion litio 4 Ah, y cargador	Incluye:	2 Baterías de ion litio 2 Ah, punta de 2" y cargador	Incluye:	Batería integrada de ion litio 1.3 Ah, 6 puntas 2", extensión magnética hexagonal y cargador
Especif. cargador:	127 V / 60 Hz / 40 W	Especif. cargador:	127 V / 60 Hz / 40 W	Especif. cargador:	127 V / 60 Hz / 25 W
Precio de lista:		Precio de lista:		Precio de lista:	
Caja / Master:	1 / 8	Caja / Master:	1 / 8	Caja / Master:	4 / 16

Taladro percutor y taladros inalámbricos, Pretul

Máquinas portátiles inalámbricas

Taladro percutor 1/2" Pretul		Taladros Pretul		Taladro percutor 12 V Pretul	
<p>NUEVO</p> <p>LED para iluminar área de trabajo</p> <p>Golpes: 0 - 5,600 / 0 - 24,000 gpm</p> <p>Incluye 1 batería ion litio, baterías adicionales en pág. 182</p> <p>Doble engranaje</p> <p>BATERÍA ION LITIO 2X Más tiempo de vida</p> <p>Clip para cinturón</p> <p>20 V - 1/2"</p> <p>Incluye accesorios</p>		<p>NUEVO</p> <p>LED para iluminar área de trabajo</p> <p>Doble engranaje</p> <p>Incluyen accesorios</p> <p>BATERÍA ION LITIO 2X Más tiempo de vida</p> <p>Clip para cinturón</p> <p>20 V - 1/2"</p>		<p>Incluyen 1 batería ion litio, baterías adicionales en pág. 182</p> <p>Ahora con puntas y extensión magnética</p> <p>12 V - 3/8"</p>	
Código:	26117	Código:	26118	Código:	29975
Clave:	ROTI-20P2	Clave:	TALI-20P2	Clave:	TALI-12P
Tiempo recarga:	4 h 40 min	Tiempo recarga:	4 h 40 min	Tiempo recarga:	5 h
Peso:	1.6 kg	Peso:	1.6 kg	Peso:	1.1 kg
Velocidad:	0 - 350 / 0 - 1,500 rpm	Velocidad:	0 - 350 / 0 - 1,500 rpm	Velocidad:	0 - 600 rpm
Torque máximo:	33 Nm con 21 configuraciones	Torque máximo:	33 Nm con 21 configuraciones	Torque máximo:	12 Nm con 15 configuraciones
Ø Perforación concreto:	1/2" (13 mm)	Ø Perforación concreto:	N/A	Ø Perforación concreto:	N/A
Ø Perforación metal / madera:	1/2" (13 mm) / 5/8" (16 mm)	Ø Perforación metal / madera:	1/2" (13 mm) / 5/8" (16 mm)	Ø Perforación metal / madera:	1/4" (6 mm) / 5/8" (16 mm)
Incluye:	Batería de ion litio 2 Ah, 5 puntas 2", extensión magnética y cargador	Incluye:	Batería de ion litio 2 Ah, 5 puntas 2", extensión magnética y cargador	Incluye:	Batería de ion litio 2 Ah, 5 puntas 2", extensión magnética y cargador
Especificaciones cargador:	127 V / 60 Hz / 190 W	Especificaciones cargador:	127 V / 60 Hz / 190 W	Especificaciones cargador:	127 V / 60 Hz / 51 W
Precio de lista:		Precio de lista:		Precio de lista:	
Caja / Master:	1 / 6	Caja / Master:	1 / 6	Caja / Master:	1 / 5

Batería de ion litio para máquina inalámbrica

- Compatibles con taladro percutor, Truper Max

NUEVO**TRUPER max****BATERÍA IÓN LITIO 20 V max****3x MÁS DURACIÓN** que modelo de 2 Ah**20 V****Baterías de ion litio para máquinas inalámbricas TRUPER****NUEVO****3x MÁS DURACIÓN** que modelos de 2 Ah**20 V****20 V****12 V****12 V****BATERÍA IÓN LITIO 2x** Más tiempo de vida Mayor velocidad de carga**BAT-20A, BAT-12A2 y BAT-12AC**
PRODUCTO MEJORADO
Ahora con mayor capacidad 2 Ah

Código:	101470	101822	12334	12333	17049
Clave:	MAX-BA4	BAT-20A4	BAT-20A	BAT-12A2	BAT-12AC
Para:	MAX-20R	ROTI-20A TALI-20A	DIMI-20A LIMI-20A	ROTI-20A TALI-20A	DIMI-20A LIMI-20A
Capacidad:	4 Ah	4 Ah	2 Ah	2 Ah	2 Ah
Tiempo recarga:	1 h 20 min	3 h	1 h 30 min	1 h 30 min	1 h 40 min
Precio de lista:					
Caja / Master:	2 / 20	2 / 16	4 / 16	4 / 16	4 / 16

Cargador para máquina inalámbrica

- Tensión: 127 V
- Compatible con batería Truper Max

NUEVO**TRUPER max****20 V****Cargadores para máquinas inalámbricas TRUPER**

- Tensión: 127 V

Para baterías de 12 V y 20 V

**12 V / 20 V****20 V****12 V****Batería de ion litio para máquinas inalámbricas discontinuadas TRUPER****BATERÍA IÓN LITIO 2x** Más tiempo de vida Mayor velocidad de carga**20 V**

Código:	101408	12335	15043	16946	15041
Clave:	MAX-CA	CAR-INA2	CAR-20N	CAR-12AC	BAT-20N
Para:	MAX-BA4	BAT-12A2 BAT-20A BAT-20A4	BAT-20N	BAT-12AC	ROTI-20N TALI-20N
Capacidad:	N/A	N/A	N/A	N/A	2 Ah
Tiempo recarga:	N/A	N/A	N/A	N/A	50 min
Precio de lista:					
Caja / Master:	2 / 20	1 / 10	1 / 10	1 / 10	4 / 16

Baterías de ion litio para máquinas inalámbricas PRETUL**BATERÍA IÓN LITIO 2x** Más tiempo de vida**NUEVO****20 V****PRODUCTO MEJORADO**
Ahora con mayor capacidad 2Ah**12 V****Cargadores para máquinas inalámbricas PRETUL**

- Tensión: 127 V

NUEVO**20 V****NUEVO****12 V**

Código:	21019	29968	21018	29969
Clave:	BAT-20PR	BAT-12P	CAR-20PR	CAR-12P
Para:	ROTI-20P2 TALI-20P2	TALI-12P	BAT-20PR	BAT-12P
Capacidad:	2 Ah	2 Ah	N/A	N/A
Tiempo recarga:	4 h 40 min	6 h	N/A	N/A
Precio de lista:				
Caja / Master:	5 / 20	4 / 16	2 / 8	2 / 8

Combo de taladro percutor 1/2", INDUSTRIAL, 700 W, 6 brocas para concreto y gafas de seguridad

CONTENIDO
 ROTO-1/2N6
 JBCT-6
 Gafas de seguridad



Taladro percutor de 700 W, especificaciones en pág. 168

Juego de 6 brocas para concreto

TRUPER Active Gafas de seguridad con banda elástica y recubrimiento antiempañante



3 AÑOS GARANTÍA

CÓDIGO	CLAVE	PRECIO DE LISTA
100292	COMBOR-1/2N6	

CAJA 1 / MASTER 4

Combo de taladro percutor 1/2", PROFESIONAL, 650 W, 6 brocas para concreto y 2 destornilladores

CONTENIDO
 ROTO-1/2A7
 JBCT-6
 Destornilladores (2 pzas.)



Taladro percutor de 650 W, especificaciones en pág. 169

Juego de 6 brocas para concreto

Dúo de destornilladores, mango Comfort Grip



2 AÑOS GARANTÍA

CÓDIGO	CLAVE	PRECIO DE LISTA
100291	COMBOR-1/2A7	

CAJA 3 / MASTER 12

NUEVO

Combo de pulidora angular 4 1/2", INDUSTRIAL, 950 W, 11 discos, guantes y gafas de seguridad

CONTENIDO
 ESMA-4590
 DICOF-4510 (10 pzas.)
 Disco abrasivo para desbaste
 Gafas de seguridad
 Guantes



Pulidora angular de 950 W, especificaciones en pág. 167

Guantes de carnaza y loneta

TRUPER Active Gafas de seguridad con banda elástica y recubrimiento antiempañante

Línea Sable cortan+ rápido+ limpio Discos abrasivos para corte extrafino de metal

3 AÑOS GARANTÍA

CÓDIGO	CLAVE	PRECIO DE LISTA
101456	COMBOE-4590N	

CAJA 1 / MASTER 6

Combo de pulidora angular 4 1/2", ERGO PRO, 850 W, gafas de seguridad y flexómetro

CONTENIDO
 ERGO-4580
 Disco abrasivo para desbaste
 Flexómetro LEDE-ST



Pulidora angular de 850 W, especificaciones en pág. 168

2 AÑOS GARANTÍA

Flexómetro XTRA 5.5 m, cinta blanca extra ancha

Patillas ajustables

TRUPER vision Gafas de seguridad



Consulta video

CÓDIGO	CLAVE	PRECIO DE LISTA
100250	COMBOE-4580ALF	

CAJA 1 / MASTER 4

Combo de pulidora angular 4 1/2", PROFESIONAL, 800 W y 11 discos

CONTENIDO
 ESMA-4-1/2A9
 DICOF-4510 (5 pzas.)
 ABT-774 (5 pzas.)
 Disco abrasivo para desbaste



Pulidora angular de 800 W, especificaciones en pág. 168

Discos abrasivos para desbaste de metal

Línea Sable cortan+ rápido+ limpio

Discos abrasivos para corte extrafino de metal

2 AÑOS GARANTÍA

CÓDIGO	CLAVE	PRECIO DE LISTA
101544	ESMA-4-1/2A9D	

CAJA 1 / MASTER 4

Escobillas de repuesto para las máquinas

- Aspiradoras
- Atornillador para pared de yeso
- Sierras caladoras
- Cepillos
- Cortador de baldosa
- Duplicadora de llaves
- Generadores
- Guadañas
- Moto tool
- Lijadoras

Estos productos cambian de clave. Durante la transición el sistema referirá a la nueva clave.

15977 18419
15976 11072
16717 24049



CB-ASPI-06



CB-LIRO-5N



CB-MOTO-A2



CB-ASPI-03



CB-ASPI-12



CB-CALA-A3



CB-DETA-N



CB-DUP-200



CB-GRUPO6



CB-GRUPO7

PARA MÁQUINAS
*GRUPO 6: GEN-25X
*GRUPO 7: GEN-55X y GEN-80X
*GRUPO 9: GEN-10P y GEN-25P
*GRUPO 10: GEN-55P y GEN-70P

CÓDIGO	CLAVE	MÁQUINA	Mr.	PRECIO DE LISTA
ASPIRADORAS				
18020	CB-ASPI-03	ASP-03	±	
18021	CB-ASPI-06	ASP-06	±	
18022	CB-ASPI-12	ASP-12	±	
ATORNILLADOR PARA PARED DE YESO				
16717	CB-DETA-N	DETA-N	±	
SIERRAS CALADORAS				
15977	CB-CALA-A3	CALA-A3	±	
24049	CB-CALA-P3	CALA-P3	P	
CEPILLOS				
101830	CB-CE-3-1/4A4	CEPEL-3-1/4A4	±	
12536	CB-CEP-12	CEP-12	±	
CORTADOR DE BALDOSA				
15976	CB-CAZ-4-1/2N2	CAZ-EL-4-1/2N2	±	
DUPLICADORA DE LLAVES				
43668	CB-DUP-200	DUP-200	Ⓢ	
CAJA 12 / MASTER 96				
GENERADORES				
12665	CB-GRUPO6	GRUPO 6*	±	
12666	CB-GRUPO7	GRUPO 7*	±	
CAJA 6 / MASTER 96				
23003	CB-GRUPO9	GRUPO 9*	P	
23004	CB-GRUPO10	GRUPO 10*	P	
CAJA 4 / MASTER 96				
GUADAÑAS				
27051	CB-DES-300P2	DES-300P2	P	
CAJA 12 / MASTER 96				
MOTO TOOL				
18419	CB-MOTO-A2	MOTO-A2	±	
LIJADORAS				
13461	CB-LB-3X21A2	LIBA-3X21A2	±	
11072	CB-LIOR-1/4A2	LIOR-1/4A2	±	
13046	CB-LIRO-5N	LIRO-5N	±	
13045	CB-LIRO-5A	LIRO-SA	±	
CAJA 12 / MASTER 96				

Escobillas de repuesto para las máquinas

- Llave de impacto
- Mezcladora
- Martillos de demolición
- Pistolas eléctricas
- Polichadoras
- Pulidoras angulares
- Rectificador
- Ruteadoras
- Sierras

Estos productos cambian de clave. Durante la transición el sistema referirá a la nueva clave.

11681 18657
11161 11088
16739 11066
16873 11078



CB-SC-7-1/4A3



CB-ESMA-7A3



CB-SC-7-1/4N3



CB-PULA-7A3



CB-ERGO-4580



CB-ROU-N3



CB-PULA-P



CB-IMP-1/2N



CB-ESRE-1/4N

PARA MÁQUINAS
*GRUPO 8: SINCO-12X y SINA-10

CÓDIGO	CLAVE	MÁQUINA	Mr.	PRECIO DE LISTA
LLAVE DE IMPACTO				
11681	CB-IMP-1/2N	IMP-1/2N	±	
MEZCLADORA ELÉCTRICA				
101748	CB-MEZ150N	MEZ-150N	±	
MARTILLOS DE DEMOLICIÓN				
101978	CB-MADE-30NX	MADE-30NX	±	
101979	CB-MADE-20NX	MADE-20NX	±	
101980	CB-MADE-10NX	MADE-10NX	±	
101981	CB-MADE-6NX	MADE-6NX	±	
PISTOLAS ELÉCTRICAS				
17389	CB-PIPI-33E	PIPI-33E	±	
POLICHADORAS				
16739	CB-PULA-7A3	PULA-7A3	±	
11078	CB-PULA-P	PULA-P	P	
PULIDORAS ANGULARES				
12487	CB-ESMA-9N3	ESMA-9N3	±	
11771	CB-ESMA-4512N	ESMA-4512N	±	
11769	CB-ESMA-4590N	ESMA-4590N	±	
15414	CB-ERGO-4580	ERGO-4580	±	
101800	CB-ESM-45110	ESMA-45110	±	
11013	CB-ES-4-1/2A9	ESMA-4-1/2A9	±	
11161	CB-ES-4-1/2A12	ESMA-4-1/2A12	±	
11159	CB-ESMA-7A3	ESMA-7A3	±	
11066	CB-ES-4-1/2P2	ESMA-4-1/2P2	P	
RECTIFICADOR				
16873	CB-ESRE-1/4N	ESRE-1/4N	±	
RUTEADORAS				
18657	CB-ROU-N3	ROU-N3	±	
11088	CB-ROU-NX3	ROU-NX3	±	
101380	CB-ROU-A3	ROU-A3	±	
SIERRAS				
15029	CB-SC-7-1/4A3	SICI-7-1/4A3	±	
100191	CB-SINCO-10X2	SINCO-10X2	±	
17268	CB-SISA-N2	SISA-N2	±	
CAJA 12 / MASTER 96				
12667	CB-GRUPO8	GRUPO 8*	±	
CAJA 6 / MASTER 96				

Escobillas de repuesto para las máquinas

- Sopladoras
- Tronzadora de metales
- Taladros percutores y taladros
- Descontinuados

Estos productos cambian de clave. Durante la transición el sistema referirá a la nueva clave.

15788 14650
15786 16737
19607 14673
15782 18023
19627 13460
14672 24077
14662 24078



CB-CE-3-1/4A3



CB-SOPLA-600



CB-ROTO-1/2A7



CB-CM-14N



CB-ROTO-3/8A4

CÓDIGO	CLAVE	MÁQUINA	Mr.	PRECIO DE LISTA
SOPLADORAS				
16184	CB-SOPLA-600	SOPLA-600	±	
17986	CB-SOPLA-960	SOPLA-960	±	
17987	CB-SOPLA-1440	SOPLA-1440	±	
TRONZADORA DE METALES				
11722	CB-CM-14N	CM-14N	±	
TALADROS PERCUTORES Y TALADROS				
101982	CB-RMAX-15NX	RMAX-15NX	±	
101983	CB-RMAX-7NX	RMAX-7NX	±	
101984	CB-RPLUS-6NX	RPLUS-6NX	±	
101985	CB-RPLUS-4NX	RPLUS-4NX	±	
15782	CB-ROEL-20N	ROEL-20N	±	
14093	CB-ROEL-30N	ROEL-30N	±	
14094	CB-ROEL-50N2	ROEL-50N2	±	
14096	CB-ROEL-60N	ROEL-60N	±	
19627	CB-RT-1/2NX2	ROTO-1/2NX2	±	
17109	CB-ROTO-1/2N7	ROTO-1/2N7	±	
17099	CB-ROTO-1/2N6	ROTO-1/2N6	±	
14672	CB-ROTO-1/2A9	ROTO-1/2A9	±	
14662	CB-ROTO-1/2A8	ROTO-1/2A8	±	
14650	CB-ROTO-1/2A7	ROTO-1/2A7	±	
16737	CB-ROTO-3/8A4	ROTO-3/8A4	±	
27118	CB-ROTO-P6	ROTO-1/2P6	P	
14673	CB-TAL-3/8A2	TAL-3/8A2	±	
16140	CB-TALE-1/2N	TALE-1/2N	±	
101749	CB-TAMA-2N	TAMA-2N	±	
CAJA 12 / MASTER 96				
CARBONES DE MÁQUINAS DESCONTINUADAS				
18023	CB-ES-4-1/2N-12	ESMA-4-1/2N	±	
21250	CB-ES-4-1/2P4	ESMA-4-1/2P4	P	
24077	CB-ROTO-1/2P4	ROTO-1/2P4	P	
24078	CB-ROTO-3/8P4	ROTO-3/8P4	P	
15979	CB-SC-7-1/4N3	SICI-7-1/4N3	±	
12538	CB-SINCO-10X	SINCO-10X	±	
12105	CB-ASPI-08	ASPI-08	±	
17985	CB-ASPI-16	ASPI-16	±	
13460	CB-CE-3-1/4A3	CEPEL-3-1/4A3	±	
15788	CB-CALA-A5	CALA-A5	±	
15786	CB-CALA-A4	CALA-A4	±	
19607	CB-LO-1/3P3/T	LIOR-1/3P3	±	
CAJA 12 / MASTER 96				

Refacciones para pulidoras



Mangos auxiliares para pulidoras

*GRUPO 1: ESMA-7A3
 *GRUPO 3: ERGO-4580, ESMA-4-1/2A9, ESMA-4-1/2A12, ESMA-4-1/2P2 y ESMA-4-1/2P4 (descontinuada)
 *GRUPO 5: ESMA-4512N y ESMA-4590N

IMAG.	CÓD.	CLAVE	MASTER	PARA	PRECIO DE LISTA
	101777	MANGO-GRUPO1	36	Grupo 1*	
	101752	MANGO-GRUPO3	36	Grupo 3*	
	102065	MANGO-GRUPO5	30	Grupo 5*	

Interruptores para pulidoras

*GRUPO 1: ESMA-4-1/2A9, ESMA-4-1/2A12 y ESMA-4-1/2P2

IMAG.	CÓD.	CLAVE	MASTER	PARA	PRECIO DE LISTA
	101776	INT-ESMA-7A3	36	ESMA-7A3	
	101707	INT-ESMA-9N3	60	ESMA-9N3	
	101614	INT-ERGO	96	ERGO-4580	
	101708	INT-ESMA-4512N-90N	120	ESMA-4512N ESMA-4590N	
	101764	INT-ESMA-GRUPO1	198	Grupo 1*	

Llave para pulidoras

	101709	LLA-ESMA-9N-7A3	120	ESMA-9N ESMA-7A3	
--	--------	-----------------	-----	---------------------	--

Brida interior para pulidoras

-Para todos los modelos (cuerda 5/8")

	101766	BR-INT-GRUPO1	282	Grupo 1*	
--	--------	---------------	-----	----------	--

Brida exterior para pulidora

-Para todos los modelos (cuerda 5/8")

	101767	BR-EXT-GRUPO1	282	Grupo 1*	
--	--------	---------------	-----	----------	--

CAJA 6 / MASTER CONSULTE TABLA

Refacciones para taladros percutores



Mangos para taladros percutores

IMAG.	CÓD.	CLAVE	MASTER	PARA	PRECIO DE LISTA
	101442	MAN-ROTO-N1	48	ROTO-1/2NX2 ROTO-1/2N6 ROTO-1/2N7	
	101415	MAN-ROTO-A2	48	ROTO-1/2A9	
	101416	MAN-ROTO-A1	48	ROTO-1/2A7 ROTO-1/2A8	

Interruptores para taladros percutores

IMAG.	CÓD.	CLAVE	MASTER	PARA	PRECIO DE LISTA
	101705	INT-ROTO-1/2NX2	60	ROTO-1/2NX2	
	101429	INT-ROTO-1/2-N6	402	ROTO-1/2N6	
	101440	INT-ROTO-1/2-N7	402	ROTO-1/2N7	
	101413	INT-ROTO-1/2A	96	ROTO-1/2A7 ROTO-1/2A8 ROTO-1/2A9	
	101414	INT-ROTO-3/8A4	96	ROTO-3/8A4	

CAJA 6 / MASTER CONSULTE TABLA

Refacciones para taladros percutores SDS



Mangos para taladros percutores SDS

IMAG.	CÓD.	CLAVE	MASTER	PARA	PRECIO DE LISTA
	101412	MAN-ROEL-60N	30	ROEL-60N	
	101411	MAN-ROEL-50N2	30	ROEL-50N2	
	101410	MAN-ROEL-30N	30	ROEL-30N	
	101379	MAN-ROEL-20N	30	ROEL-20N	

Interruptores para taladros percutores SDS

IMAG.	CÓD.	CLAVE	MASTER	PARA	PRECIO DE LISTA
	101376	INT-ROEL-60N	90	ROEL-60N	
	101377	INT-ROEL-50N2	90	ROEL-50N2	
	101378	INT-ROEL-20/30N	90	ROEL-20N ROEL-30N	

CAJA 6 / MASTER CONSULTE TABLA

Refacciones para sierras caladoras



Interruptores para sierras caladoras

IMAG.	CÓD.	CLAVE	MASTER	PARA	PRECIO DE LISTA
	101250	INT-CALA-A3	108	CALA-A3	
	27102	INT-CALA-P3	108	CALA-P3	

CAJA 6 / MASTER CONSULTE TABLA

Refacciones para ruteadoras



Interruptores para ruteadoras

IMAG.	CÓD.	CLAVE	MASTER	PARA	PRECIO DE LISTA
	101697	INT-ROU-N	60	ROU-N3	
	101527	INT-ROU-NX3	108	ROU-NX3	
	101863	INT-ROU-A3	246	ROU-A3	

Bases para ruteadoras

	101698	BASE-ROU-N	48	ROU-N3	
	101865	BASE-ROU-A3	192	ROU-A3	

Collets para ruteadoras

IMAG.	CÓD.	CLAVE	MASTER	PARA	PRECIO DE LISTA
	101528	COL12-ROU-NX3	108	ROU-NX3	
	101529	COL14-ROU-NX3	108	ROU-NX3	
	101703	COL12-ROU-N3	144	ROU-N3	
	101704	COL14-ROU-N3	144	ROU-N3	

CAJA 6 / MASTER CONSULTE TABLA

	101867	COL14-ROU-A3	216	ROU-A3	
--	--------	--------------	-----	--------	--

CAJA 24 / MASTER CONSULTE TABLA

Llaves para ruteadoras

IMAG.	CÓD.	CLAVE	MASTER	PARA	PRECIO DE LISTA
	101702	LL-ROU-N	120	ROU-NX3 ROU-N3	
	101864	LL-ROU-A3	168	ROU-A3	

Guías para ruteadoras

	101699	GUIA-ROU-N	126	ROU-N3	
	101866	GUIA-ROU-A3	204	ROU-A3	

CAJA 6 / MASTER CONSULTE TABLA

Refacciones para cepillo



Interruptor para cepillo

IMAG.	CÓD.	CLAVE	MASTER	PARA	PRECIO DE LISTA
	101222	INT-CE-3-1/4A4	100	CEPEL-3-1/4A4	

Guía paralela para cepillo

IMAG.	CÓD.	CLAVE	MASTER	PARA	PRECIO DE LISTA
	101226	GUIA-CE-3-1/4A4	30	CEPEL-3-1/4A4	

Bolsa recolectora de polvo para cepillo

IMAG.	CÓD.	CLAVE	MASTER	PARA	PRECIO DE LISTA
	101227	BOL-CE-3-1/4A4	100	CEPEL-3-1/4A4	

CAJA 1 / MASTER CONSULTE TABLA

Sujetador de cuchillas

IMAG.	CÓD.	CLAVE	MASTER	PARA	PRECIO DE LISTA
	101224	SUJ-CE-3-1/4A4	200	CEPEL-3-1/4A4	

CAJA 2 / MASTER CONSULTE TABLA

Banda para cepillo

IMAG.	CÓD.	CLAVE	MASTER	PARA	PRECIO DE LISTA
	101223	BAN-CE-3-1/4A4	300	CEPEL-3-1/4A4	

CAJA 1 / MASTER CONSULTE TABLA

Juego de soporte para cepillo

IMAG.	CÓD.	CLAVE	MASTER	PARA	PRECIO DE LISTA
	101225	JGO-CE-3-1/4A4	300	CEPEL-3-1/4A4	

CAJA 2 / MASTER CONSULTE TABLA

Refacciones para lijadora de banda



Interruptor para lijadora de banda

IMAG.	CÓD.	CLAVE	MASTER	PARA	PRECIO DE LISTA
	101214	INT-LB-3X21A2	72	LIBA-3X21A2	

Bolsas recolectora de polvo para lijadora de banda

IMAG.	CÓD.	CLAVE	MASTER	PARA	PRECIO DE LISTA
	101217	BOL-LB-3X21A2	36	LIBA-3X21A2	

Banda

IMAG.	CÓD.	CLAVE	MASTER	PARA	PRECIO DE LISTA
	101216	BAN-LB-3X21A2	72	LIBA-3X21A2	

Tapa de porta carbón para lijadora de banda

IMAG.	CÓD.	CLAVE	MASTER	PARA	PRECIO DE LISTA
	101215	TC-LB-3X21A2	96	LIBA-3X21A2	

CAJA 6 / MASTER CONSULTE TABLA

Refacciones para lijadora orbital



Interruptor para lijadora orbital

IMAG.	CÓD.	CLAVE	MASTER	PARA	PRECIO DE LISTA
	101913	INT-LIOR-1/4A2	96	LIOR-1/4A2	

Protector de interruptor para lijadora orbital

IMAG.	CÓD.	CLAVE	MASTER	PARA	PRECIO DE LISTA
	101914	PINT-LIOR-1/4A2	96	LIOR-1/4A2	

Base para lijadora orbital

IMAG.	CÓD.	CLAVE	MASTER	PARA	PRECIO DE LISTA
	101915	BASE-LIOR-1/4A2	48	LIOR-1/4A2	

Soporte de bolsa recolectora de polvo para lijadora orbital

IMAG.	CÓD.	CLAVE	MASTER	PARA	PRECIO DE LISTA
	101917	SB-LIOR-1/4A2	48	LIOR-1/4A2	

Bolsa para polvo para lijadora orbital

IMAG.	CÓD.	CLAVE	MASTER	PARA	PRECIO DE LISTA
	101916	BP-LIOR-1/4A2	96	LIOR-1/4A2	

Sujetador de lija para lijadora orbital

IMAG.	CÓD.	CLAVE	MASTER	PARA	PRECIO DE LISTA
	101918	SUJ-LIOR-1/4A2	48	LIOR-1/4A2	

CAJA 6 / MASTER CONSULTE TABLA

Refacciones para lijadoras roto-orbitales



Interruptor para lijadoras roto-orbitales

IMAG.	CÓD.	CLAVE	MASTER	PARA	PRECIO DE LISTA
	101909	INT-LIRO	36	LIRO-5N LIRO-5A	

Protectores para interruptor para lijadoras roto-orbitales

IMAG.	CÓD.	CLAVE	MASTER	PARA	PRECIO DE LISTA
	101920	PINT-LIRO-5N	36	LIRO-5N	

IMAG.	CÓD.	CLAVE	MASTER	PARA	PRECIO DE LISTA
	101921	PINT-LIRO-5A	36	LIRO-5A	

Bases para lijadoras roto-orbitales

IMAG.	CÓD.	CLAVE	MASTER	PARA	PRECIO DE LISTA
	101922	BASE-LIRO-5N	36	LIRO-5N	

IMAG.	CÓD.	CLAVE	MASTER	PARA	PRECIO DE LISTA
	101923	BASE-LIRO-5A	36	LIRO-5A	

Recipiente recolector para lijadora roto-orbital

IMAG.	CÓD.	CLAVE	MASTER	PARA	PRECIO DE LISTA
	101924	FIL-LIRO-5N	36	LIRO-5N	

Bolsa para polvo para lijadora roto-orbital

IMAG.	CÓD.	CLAVE	MASTER	PARA	PRECIO DE LISTA
	101925	BP-LIRO-5A	36	LIRO-5A	

Soporte de bolsa recolectora de polvo para lijadora roto-orbital

IMAG.	CÓD.	CLAVE	MASTER	PARA	PRECIO DE LISTA
	101926	SB-LIRO-5A	36	LIRO-5A	

CAJA 6 / MASTER CONSULTE TABLA

Refacciones para polichadoras



Mango para polichadora

IMAG.	CÓD.	CLAVE	MASTER	PARA	PRECIO DE LISTA
	101613	MAN-PULA-7A3	48	PULA-7A3	

Interruptores para polichadoras

IMAG.	CÓD.	CLAVE	MASTER	PARA	PRECIO DE LISTA
	101611	INT-PULA-7A3	96	PULA-7A3	

IMAG.	CÓD.	CLAVE	MASTER	PARA	PRECIO DE LISTA
	26082	INT-PULA-P	48	PULA-P	

Bases con fijación para polichadoras

IMAG.	CÓD.	CLAVE	MASTER	PARA	PRECIO DE LISTA
	101612	PAD-PULA-7A3	48	PULA-7A3	

IMAG.	CÓD.	CLAVE	MASTER	PARA	PRECIO DE LISTA
	26083	PAD-PULA-P	48	PULA-P	

CAJA 6 / MASTER CONSULTE TABLA

Refacciones para taladros percutores y taladros inalámbricos



Interruptores para taladros percutores y taladros inalámbricos

IMAG.	CÓD.	CLAVE	MASTER	PARA	PRECIO DE LISTA
	101182	INT-TR-20A	60	TALI-20A ROTI-20A	

IMAG.	CÓD.	CLAVE	MASTER	PARA	PRECIO DE LISTA
	101183	INT-TR-12A	60	TALI-12A2	

IMAG.	CÓD.	CLAVE	MASTER	PARA	PRECIO DE LISTA
	101184	INT-TR-12AC	60	TALI-12AC	

IMAG.	CÓD.	CLAVE	MASTER	PARA	PRECIO DE LISTA
	28109	INT-TR-1220P	120	ROTI-20P2 TALI-20P2 TALI-12P	

Mandriles para taladros percutores y taladros inalámbricos

IMAG.	CÓD.	CLAVE	MASTER	PARA	PRECIO DE LISTA
	101234	BRO-TR-20	54	MAX-20R TALI-20N* TALI-20A ROTI-20N* ROTI-20A	

IMAG.	CÓD.	CLAVE	MASTER	PARA	PRECIO DE LISTA
	101186	BRO-TR-12A	60	TALI-12A2 TALI-12AC	

IMAG.	CÓD.	CLAVE	MASTER	PARA	PRECIO DE LISTA
	28111	BRO-TR-12P	60	TALI-12P	

Clip para taladros percutores y taladros inalámbricos

IMAG.	CÓD.	CLAVE	MASTER	PARA	PRECIO DE LISTA
	101187	CLIP-TR-1220A	120	ROTI-20A TALI-20A TALI-12A2	

CAJA 6 / MASTER CONSULTE TABLA

*Máquinas descontinuadas

Marco profesional tubular de acero TRUPER®

CÓDIGO	CLAVE	PRECIO DE LISTA
10234	ATT-12	

CAJA 3 / MASTER 36

- Dos posiciones de sequeta: 0° y 90°
- Sequeta 12" (30 cm) bimetálica de 18 dpp, **Truper Expert**, incluida
- Mango ergonómico inyectado en aluminio

Asa secundaria para mayor control



Marco profesional ajustable de solera de acero niquelado TRUPER®

CÓDIGO	CLAVE	PRECIO DE LISTA
10230	APT-12	

CAJA 3 / MASTER 24

- Dos posiciones de sequeta: 0° y 90°
- Sequeta 12" (30 cm) bimetálica de 18 dpp, **Truper Expert**, incluida
- Mango antiderrapante inyectado en polipropileno con TPR

Ajustable a 8 1/2", 10" y 12" (22, 25 y 30 cm)



Marco de solera PRETUL®



CÓDIGO	CLAVE	PRECIO DE LISTA
20017	APS-12	

CAJA 6 / MASTER 36

- Dos posiciones de sequeta: 0° y 90°
- Sequeta 12" (30 cm) de 24 dpp, incluida



Mini marco de aluminio TRUPER®



CÓDIGO	CLAVE	PRECIO DE LISTA
10236	MAT-12	

CAJA 6 / MASTER 48

- Para cortes en espacios reducidos
- Sequeta 12" (30 cm) bimetálica de 18 dpp, **Truper Expert**, incluida

HECHO EN MÉXICO



Mini marco de plástico PRETUL®



CÓDIGO	CLAVE	PRECIO DE LISTA
20002	MAT-12P	

CAJA 6 / MASTER 96

- Para cortes en espacios reducidos
- Sequeta 12" (30 cm) bimetálica de 24 dpp, **Truper Expert**, incluida

HECHO EN MÉXICO



Serrucho de calar PRETUL®



CÓDIGO	CLAVE	DESCRIPCIÓN	PRECIO DE LISTA
20000	ACA-6	Serrucho	
20010	REP-ACA-6	8 Seguetas	

CAJA 6 / MASTER 36

CAJA 12 / MASTER 60

- ACA-6: incluye 5 seguetas de 6 1/2" (17 cm) para cortar cualquier material: extrafina, fina, mediana y para metal

CONTENIDO REP-ACA-6
2 (16 dpp)
2 (20 dpp)
2 (24 dpp)
2 (28 dpp)



Medidor de temperatura y gafas rojas para láser

Medidor infrarrojo de temperatura, 500° C

- Medición sin contacto, para puntos de difícil acceso o de riesgo

ESPECIFICACIONES

Rango de medición: -50° C a 500° C
Unidades de temperatura: °C y °F
Peso: 97 g

Medición por infrarrojo

Display digital

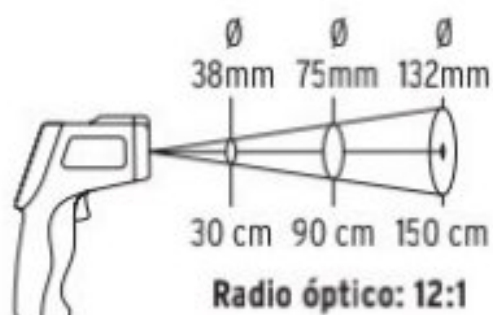

PRODUCTO MEJORADO
Diseño más compacto

Usa 2 Pilas AAA (incluidas)

NOM Incluye estuche

Cumple la norma: NOM-001-SCFI

Gafas rojas para láser



- Aumenta la visibilidad del haz de luz rojo del láser
- Precaución: no usar por períodos de tiempo prolongados ni en condiciones de luz muy brillantes

Ventilación lateral



Mica 100% policarbonato con protección UV y antirayadura

Este producto se encuentra también en pág. 109

CÓDIGO	CLAVE	PRECIO DE LISTA
18229	METE-500	

CAJA 1 / MASTER 20

CÓDIGO	CLAVE	PRECIO DE LISTA
10757	LEN-NL	

CAJA 2 / MASTER 36

Martillos tubulares pulidos, uña curva, cabeza cónica TRUPER

CÓDIGO	CLAVE	CABEZA	BOCA	MANGO	PRECIO DE LISTA
10914	MAC-27T	16 oz	27 mm	15" (38 cm)	
11175	MAC-29T	20 oz	29 mm	19" (48 cm)	

CAJA 4 / MASTER 16

HECHO EN MÉXICO



Exceden con la norma: ASME B107.400

Martillos pulidos, mango de encino, uña curva, cabeza cónica TRUPER

CÓDIGO	CLAVE	CABEZA	BOCA	MANGO	PRECIO DE LISTA
10554	MAC-18	8 oz	18 mm	11" (28 cm)	
10557	MAC-23	11 oz	23 mm	11" (28 cm)	
10558	MAC-25	14 oz	25 mm	13" (33 cm)	
10560	MAC-27	16 oz	27 mm	13" (33 cm)	
10561	MAC-29	20 oz	29 mm	14" (36 cm)	

CAJA 6 / MASTER 24

HECHO EN MÉXICO



Exceden con la norma: ASME B107.400

Martillos pulidos, mango de fibra de vidrio, uña curva, cabeza cónica TRUPER

CÓDIGO	CLAVE	CABEZA	BOCA	MANGO	PRECIO DE LISTA
10851	MAC-27F	16 oz	27 mm	13" (33cm)	
10852	MAC-29F	20 oz	29 mm	13" (33cm)	

CAJA 6 / MASTER 36

CAJA 6 / MASTER 24

HECHO EN MÉXICO



Exceden con la norma: ASME B107.400

Martillo tubular pulido, uña curva, 16 oz PRETUL

CÓDIGO	CLAVE	CABEZA	BOCA	MANGO	PRECIO DE LISTA
22270	SJ-16P	16 oz	1 1/8"	13" (33 cm)	

CAJA 6 / MASTER 36

HECHO EN MÉXICO



NUEVO

Excede la norma: ASME B107.41

Martillo mini Comfort Grip, 10 oz PRETUL

CÓDIGO	CLAVE	CABEZA	BOCA	MANGO	PRECIO DE LISTA
22291	MO-10E	10 oz	15/16"	4 7/8" (12 cm)	

CAJA 4 / MASTER 24

HECHO EN MÉXICO



Excede la norma: ASME B107.400

Martillos pulidos, de bola PRETUL

CÓDIGO	CLAVE	CABEZA	BOCA	MANGO	PRECIO DE LISTA
22658	MB-16P	16 oz	1 1/4"	13 1/2" (34 cm)	
22659	MB-24P	24 oz	1 1/2"	14 1/2" (37 cm)	
22660	MB-32P	32 oz	1 5/8"	14 1/2" (37 cm)	

CAJA 4 / MASTER 16

HECHO EN MÉXICO



Exceden la norma: ASME B107.400

Martillo con caras suaves intercambiables, 35 mm, Truper Grip TRUPER

-Para golpear superficies delicadas sin dañarlas

CÓDIGO	CLAVE	CABEZA	BOCA	MANGO	PRECIO DE LISTA
13137	MASU-35	11 oz	1 1/4"	11" (28 cm)	

CAJA 4 / MASTER 40

CARAS DE REPUESTO

13138	REP-MASU35	-	1 1/4"	-	
-------	------------	---	--------	---	--

CAJA 4 / MASTER 72

HECHO EN MÉXICO



NUEVOS

Mango Hickory Americano

REP-MASU35
Precio por bolsa con 1 juego de repuestos

Los productos ilustrados pueden sufrir cambios sin previo aviso como resultado de nuestros procesos de mejora continua.

Martillos especiales



HECHO EN MÉXICO



Exceden la norma: ASME B107.400

Código:	16872	16865	16870	16864
Clave:	MADE-11	MAFA-11	MATE-11	MACE-11
Uso:	Desabollador, punta larga	Desabollador, fino	Desabollador, punta tipo cincel	Desabollador, estándar
Cabeza:	11 oz	11 oz	11 oz	11 oz
Boca:	1 7/16"	1 9/16"	1 7/16"	1 9/16"
Mango:	12" (30 cm)	12" (30 cm)	12" (30 cm)	12" (30 cm)
Precio de lista:				
Caja / Master:	4 / 24	4 / 24	4 / 24	4 / 24

Juego de martillos y entibadores para latonero, 7 piezas

Entibadores y martillos forjados en acero al carbono

CONTENIDO

- 1 Martillo desabollador fino, 11 oz
- 1 Martillo desabollador punta tipo cincel, 11 oz
- 1 Martillo desabollador estándar, 11 oz
- 1 Entibador tipo cuchara, 18 oz
- 1 Entibador curvo, 43 oz
- 1 Entibador de tacón, 38 oz
- 1 Entibador tipo riel, 26 oz



Incluye estuche plástico



Mango 13" (33 cm)

NUEVO

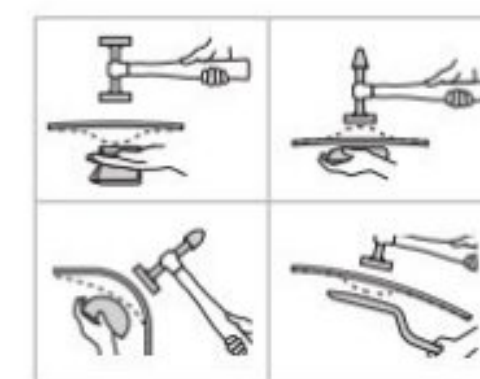

Mango Hickory Americano

Cumple la norma: ASME B107.400

CÓDIGO	100785	CLAVE	JM-HO	PRECIO DE LISTA
--------	--------	-------	-------	-----------------

CAJA 1 / MASTER 4

Mazos

Mazos de goma TRUPER

- Ideales para duela, zoclos y superficies delicadas
- Cabeza blanca que no ensucia y no daña la superficie
- Hule 100% virgen

HECHO EN MÉXICO



Exceden la norma: Especificación Federal: GGG-H-33a

24 oz

16 oz

8 oz

Código:	16932	16931	16930
Clave:	MH-24	MH-16	MH-8
Boca:	2 1/2"	2 1/8"	1 3/4"
Mango:	16" (41 cm)	13 1/2" (34 cm)	13 1/2" (34 cm)
Precio de lista:			
Caja / Master:	4 / 16	4 / 24	4 / 24

Mazos de goma PRETUL

- Ideales para duela y zoclos
- No dañan la superficie

HECHO EN MÉXICO



24 oz

16 oz

8 oz

Código:	20567	20566	20565
Clave:	MH-24P	MH-16P	MH-8P
Boca:	2 1/2"	2 1/4"	1 3/4"
Mango:	16 1/2" (42 cm)	14" (35 cm)	14" (35 cm)
Precio de lista:			
Caja / Master:	4 / 16	4 / 24	4 / 24

Todos nuestros productos cuentan con garantía / Las cantidades de empaques (cajas o atados) y master, pueden cambiar y serán ajustados en el sistema de captura de pedidos

Motosierras de 51 y 45 cc **TRUPER**
MEZCLA 50:1
MOTOR DE 2 TIEMPOS



CADENAS Y BARRAS
Máximo rendimiento, cortes rápidos y precisos

NUEVOS

Barra de 20" (51 cm)

Barra de 20" (51 cm)



51 cc



45 cc

Código:	16628	16627
Clave:	MOT-5120	MOT-4520
Potencia:	2.7 HP	2.2 HP
Peso:	7 kg	6.6 kg
Ciclo de trabajo:	30 min. de descanso x tanque consumido. Máximo diario 6 h	
Precio de lista:		
Caja:	1	1

MEZCLA 50:1

GASOLINA	ACEITE TRUPER®
1 L (0.3 gal)	4 Tapas (20 ml)
2 L (0.5 gal)	8 Tapas (40 ml)
3 L (0.8 gal)	12 Tapas (60 ml)
3.7 L (1 gal)	16 Tapas (80 ml)

ATENCIÓN!
Utilice gasolina mezclada con ACEITE SINTÉTICO Motor a 2 tiempos.

NO USAR UNA MEZCLA DE COMBUSTIBLE ALMACENADA DURANTE 7 DÍAS

Motosierras de 45 y 33 cc **TRUPER**
MEZCLA 50:1
MOTOR DE 2 TIEMPOS



CADENAS Y BARRAS
Máximo rendimiento, cortes rápidos y precisos

NUEVOS

Barra de 18" (46 cm)

Barra de 16" (41 cm)

Barra de 14" (36 cm)



45 cc



45 cc



33 cc

Código:	16625	16620	16615
Clave:	MOT-4518	MOT-4516	MOT-3314
Potencia:	2.2 HP	2.2 HP	1.5 HP
Peso:	6.4 kg	6.3 kg	5.7 kg
Ciclo de trabajo:	30 min. de descanso x tanque consumido. Máximo diario 6 h		
Precio de lista:			
Caja:	1	1	1

Refacciones para motosierras con motor de combustión a gasolina

BARRAS PARA MOTOSIERRAS	OREGON					PRECIO DE LISTA
	CÓDIGO	CLAVE	MARCA	PARA	LARGO	
	16634	BAMO-20		MOT-5120	20" (51 cm)	NUEVOS
				MOT-4520		
	16633	BAMO-18		MOT-4518	18" (46 cm)	
	16632	BAMO-16		MOT-4516	16" (41 cm)	
	16631	BAMO-14		MOT-3314	14" (36 cm)	
	26016	BAMO-20P	P	MOT-6020P	20" (51 cm)	
	26018	BAMO-18P	P	MOT-6018P	18" (46 cm)	

CAJA 1 / MASTER 10

CADENAS PARA MOTOSIERRAS	OREGON					PRECIO DE LISTA
	CÓDIGO	CLAVE	PARA	LARGO		
	16638	CAMO-20	MOT-5120	20" (51 cm)	NUEVOS	
			MOT-4520			
			MOT-6020P			
			MOT-4520P			
	16637	CAMO-18	MOT-4518	18" (46 cm)		
		MOT-4518P				
		MOT-6018P				
16636	CAMO-16	MOT-4516	16" (41 cm)			
16635	CAMO-14	MOT-3314	14" (36 cm)			

CAJA 1 / MASTER 10

Motosierras de 60 cc **PRETUL**

NUEVOS



CADENAS Y BARRAS
- Máximo rendimiento
- Cortes rápidos y precisos

Barra de 20" (51 cm)

Barra de 18" (46 cm)



MEZCLA 50:1
MOTOR DE 2 TIEMPOS



60 cc



60 cc

Código:	27045	27044
Clave:	MOT-6020P	MOT-6018P
Potencia:	3 HP	3 HP
Peso:	6.9 kg	6.7 kg
Ciclo de trabajo:	40 min. de descanso x tanque consumido. Máximo diario 5 h	
Precio de lista:		
Caja:	1	1

Motosierras de 45 cc **PRETUL**

NUEVOS



CADENAS Y BARRAS
- Máximo rendimiento
- Cortes rápidos y precisos

Barra de 20" (51 cm)

Barra de 18" (46 cm)



MEZCLA 50:1
MOTOR DE 2 TIEMPOS



45 cc



45 cc

Código:	26015	26017
Clave:	MOT-4520P	MOT-4518P
Potencia:	2.2 HP	2.2 HP
Peso:	6.5 kg	6.3 kg
Ciclo de trabajo:	40 min. de descanso x tanque consumido. Máximo diario 5 h	
Precio de lista:		
Caja:	1	1

Refacciones para motosierras con motor de combustión a gasolina

Carburadores de motosierras

NUEVOS

IMAGEN	CÓDIGO	CLAVE	MARCA	PARA	PRECIO DE LISTA
	101886	CB-MOT-5120		MOT-5120	
	101887	CB-MOT-GRUP01		MOT-4520 MOT-4518 MOT-4516	
	101888	CB-MOT-3314		MOT-3314	
	27185	CB-MOT-GRUP02	P	MOT-6020P MOT-6018P	
	27186	CB-MOT-GRUP03	P	MOT-4520P MOT-4518P	

CAJA 6 / MASTER 36

Kits de mantenimiento para carburadores de motosierras

NUEVOS

IMAGEN	CÓDIGO	CLAVE	PARA	PRECIO DE LISTA
	101889	KC-MOT-5120	MOT-5120	
	102010	KC-MOT-4520	MOT-4520	
	102011	KC-MOT-4518	MOT-4518	
	102012	KC-MOT-4516	MOT-4516	
	102013	KC-MOT-3314	MOT-3314	

CAJA 2 / MASTER 100

Todos nuestros productos cuentan con garantía / Las cantidades de empaques (cajas o atados) y master, pueden cambiar y serán ajustados en el sistema de captura de pedidos

Mango largo para palas

- Largo: 41" (104 cm)

Palas disponibles en pág. 195

Excede la norma: NN-H-Bla

CÓDIGO	CLAVE	PARA	PRECIO DE LISTA
15903	MG-PL-P	T-2000 larga	

CAJA 6 / MASTER 24



NUEVO

Mango largo para zapapicos

- Largo: 36" (91 cm)

Zapapicos disponible en pág. 234

CÓDIGO	CLAVE	PARA	PRECIO DE LISTA
15948	MG-ZP-5X	TP-5MX, TP-5	

CAJA 6 / MASTER 18



NUEVO

Motores a gasolina TRUPER

- Ideales para acoplarse a picadoras, molinos, desgranadoras de maíz, sierras y equipo de construcción
- Velocidad: 3,600 rpm
- Sensor de nivel bajo de aceite

Motor OHV a 4 tiempos de alto desempeño
No requiere mezcla de aceite y gasolina

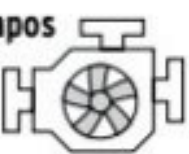

GARANTÍA 1 AÑO



Arranque manual



Tanque de mayor capacidad con menor consumo de combustible y 2x mayor torque



NUEVOS

Motores a gasolina PRETUL

NUEVOS



	13 HP	9 HP	6 1/2 HP	13 HP	6 1/2 HP
Código:	101329	101328	101327	28115	28114
Clave:	MOG-130	MOG-90	MOG-65	MOG-130P	MOG-65P
Capacidad tanque:	6.5 L	6 L	3.6 L	5.7 L	2.9 L
Cilindrada:	420 cc	270 cc	212 cc	389 cc	196 cc
Dimensiones:	B 46 x A 43 x F 41 cm	B 44 x A 40 x F 38 cm	B 38 x A 33 x F 32 cm	B 41 x A 43 x F 47 cm	B 32 x A 33 x F 37 cm
Peso:	30 kg	23 kg	15 kg	29 kg	13 kg
Torque máximo:	27 Nm	16 Nm	14 Nm	25 Nm	12 Nm
Flecha con cuña:	1" (25 mm)	1" (25 mm)	3/4" (19 mm)	1" (25 mm)	3/4" (19 mm)
Ciclo de trabajo continuo a potencia normal:	30 min. de descanso por tanque consumido			60 min. de descanso por tanque consumido	
Precio de lista:					
Caja:	1	1	1	1	1

Multiherramienta 14 funciones

TRUPER

FUNCIONES

	Alicate de punta	1		Navaja dentada	1
	Alicate curva	1		Destapador	1
	Cizalla para corte	1		Abrelatas	1
	Pela cable	1		Tijera	1
	Destornilladores pala	2		Anillo para argolla	1
	Destornillador phillips	1			
	Serrucho	1			
	Navaja	1			



Incluye estuche



Acero inoxidable

Seguro de bloqueo

CÓDIGO	CLAVE	PRECIO DE LISTA
17113	NAMU-100	

CAJA 2 / MASTER 12

NUEVO

Multiherramienta 12 funciones

PRETUL

FUNCIONES

	Alicate de punta			Navaja dentada	
	Alicate curva			Destapador	
	Cizalla para corte			Punzón	
	Destornillador pala			Lima	
	Destornillador phillips			Regla	
	Serrucho				
	Navaja				



Incluye estuche



Acero inoxidable

CÓDIGO	CLAVE	PRECIO DE LISTA
24106	NAMU-12P	

CAJA 4 / MASTER 12

Multiherramienta 6 funciones, con LED, tipo llavero

TRUPER

- Baterías incluidas

Este producto se encuentra también en pág. 161

FUNCIONES

	Destornilladores pala	2		Destapador	1
	Destornillador phillips	1		Linterna	1
	Navaja	1			



Acero inoxidable

Cuerpo de aluminio

Luz LED

CÓDIGO	CLAVE	PRECIO DE LISTA
13336	NAMU-LL	

CAJA 6 / MASTER 144

Nivel láser recargable

- Autonivelante $\pm 4^\circ$
- Rosca de 1/4" para tripié
- Tiempo de carga: 3 a 5 h
- Duración de batería: 6 a 8 h



BATERÍA ION LITIO
2X Más tiempo de vida
Mayor velocidad de carga

Resistente a impactos IP 54 y salpicaduras



INCLUYE CARGADOR USB Y C.A.



Placa de medición



Soporte magnético



Cumple la norma: NOM-001-SCFI

NIVELACIÓN

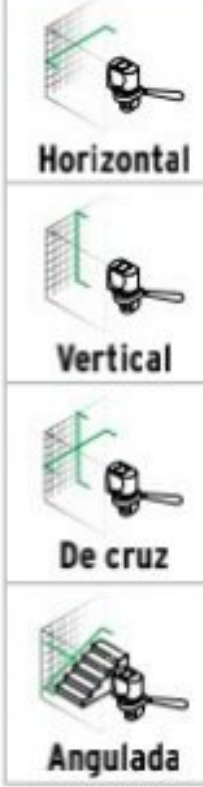

Láser verde 4x mayor visibilidad que el láser rojo



Incluye funda

Nivel láser de pilas

- Autonivelante $\pm 4^\circ$
- Rosca de 1/4" para tripié

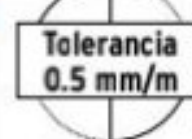

Resistente a impactos



Incluye funda

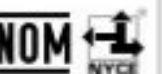

Cumple la norma: NCM-001-SCFI

NIVELACIÓN



Código:	17078	17079
Clave:	NL-20	NL-10
Láser:	Verde	Rojo
Alcance:	30 m	10 m
Pilas:	Ion Litio	2 AA alcalinas (incluidas)
Precio de lista:		
Caja / Master:	1 / 4	2 / 10

Tripié telescópico

- Altura máxima: 1.45 m
- Rosca de 1/4"
- Cuerpo ligero de aluminio
- Peso: 1.2 kg



Compatible con los niveles láser Truper y dispositivos con rosca de 1/4"



Incluye funda

CÓDIGO	CLAVE	PRECIO DE LISTA
100811	NL-TRI-150	

CAJA 2 / MASTER 4

NUEVO

Gafas rojas para láser

- Aumenta la visibilidad del haz de luz rojo del láser
- Precaución: no usar por períodos de tiempo prolongados ni en condiciones de luz muy brillantes



Este producto se encuentra también en pág. 187

CÓDIGO	CLAVE	PRECIO DE LISTA
10757	LEN-NL	

CAJA 2 / MASTER 36

Gota de acrílico

- Repuesto para niveles profesionales excepto Truper Expert



CÓDIGO	CLAVE	PRECIO DE LISTA
17042	G-REP	

CAJA 12 / MASTER 96

Gafas verdes para láser

NUEVO

- Aumenta la visibilidad del haz de luz verde del láser
- Precaución: no usar por períodos de tiempo prolongados ni en condiciones de luz muy brillantes



Mica 100% policarbonato con protección UV y antirayadura

CÓDIGO	CLAVE	PRECIO DE LISTA
100812	LEN-NL-V	

CAJA 2 / MASTER 36

PRODUCTO MEJORADO
Gota verde de mayor visibilidad



Niveles profesionales magnéticos



NUEVOS

- Superficies maquinadas para mayor precisión
- Cuerpo robusto de aluminio de uso rudo tipo vigueta con protecciones de TPR contra impactos

Exceden la norma: "Industry Standards for Levels" emitida por Empire Level

CÓDIGO	CLAVE	LARGO	CAJA	MASTER	PRECIO DE LISTA
14625	NP-18X	18" (46 cm)	2	24	
14626	NP-24X	24" (61 cm)	2	24	
14628	NP-36X	36" (91 cm)	2	24	
14629	NP-48X	48" (122 cm)	2	12	



Ventana de vista superior con gota aumentada



Cumplen con la norma de tolerancia máxima: 1 mm por cada metro

Niveles profesionales TRUPER

Excepto 17038 17040



- Cuerpo de aluminio tipo vigueta con protección de ABS contra impacto
- Gotas reemplazables



PRODUCTO MEJORADO
Ahora con gotas verdes para mayor visibilidad

Ventana de lectura superior, en modelos de 18" a 48"



Cumplen con la norma de tolerancia máxima: 1 mm por cada metro

Exceden la norma: "Industry Standards for Levels" emitida por Empire Level

CÓDIGO	CLAVE	LARGO	CAJA	MASTER	PRECIO DE LISTA
MEDICIÓN 0° y 90°					
17030	NP-12	12" (30 cm)	3	36	
17032	NP-14	14" (36 cm)	3	36	
MEDICIÓN 0°, 90° Y 45°					
17034	NP-18	18" (46 cm)	3	36	
17036	NP-24	24" (61 cm)	3	36	
17038	NP-36	36" (91 cm)	3	24	
17040	NP-48	48" (122 cm)	3	12	

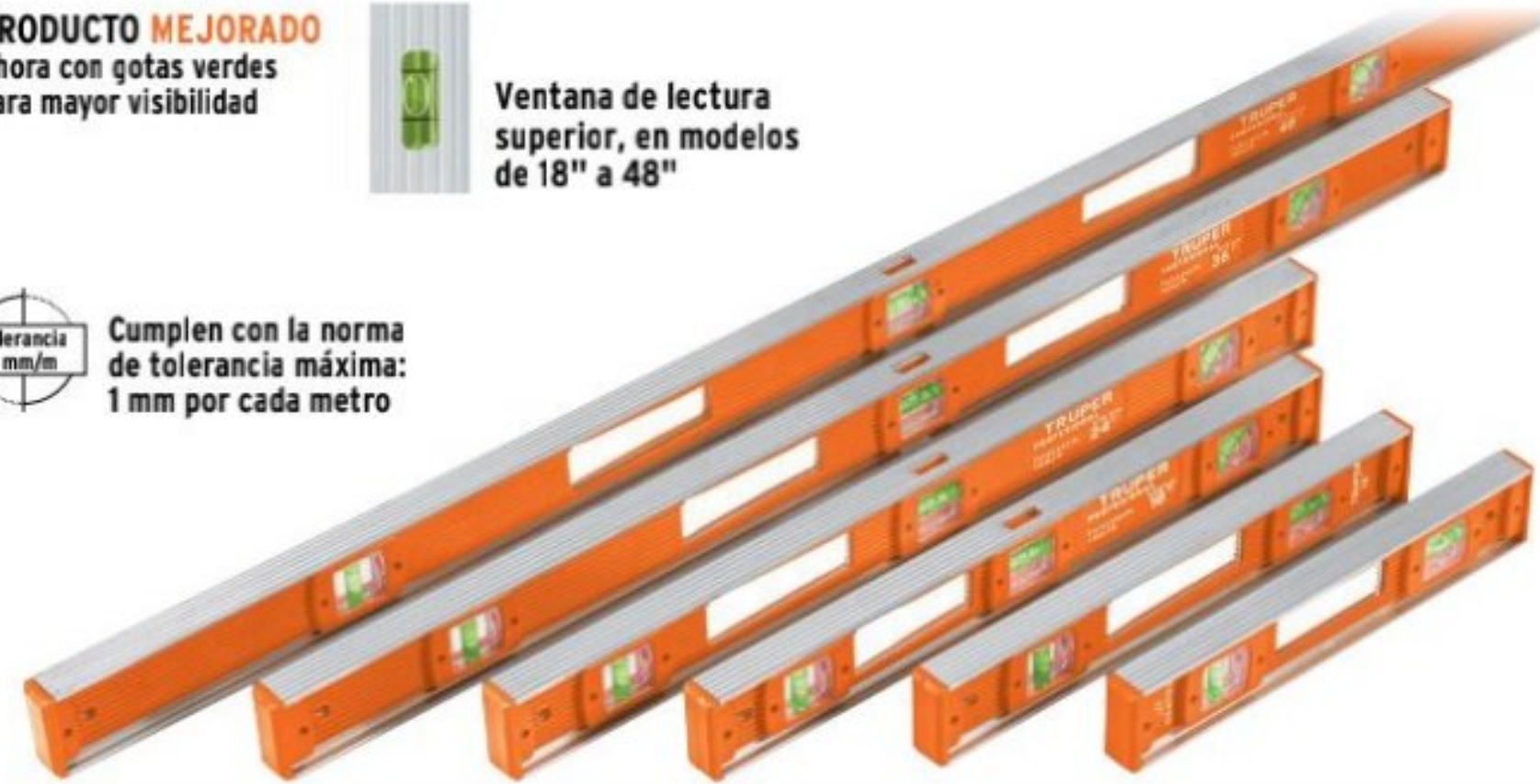

Niveles PRETUL



- Cuerpo de aluminio
- Gotas resistentes a la abrasión y al impacto

Exceden la norma: "Industry Standards for Levels" emitida por Empire Level

CÓDIGO	CLAVE	LARGO	CAJA	MASTER	PRECIO DE LISTA
22454	NP-12P	12" (30 cm)	6	36	
22456	NP-14P	14" (36 cm)	6	36	
22458	NP-18P	18" (46 cm)	6	36	
22460	NP-24P	24" (61 cm)	6	36	



Nivel torpedo magnético, cuerpo de aluminio



NUEVO

- Cuerpo de aluminio de uso rudo con protecciones de TPR/ABS contra impactos
- Gotas resistentes a la abrasión y al impacto

Excede la norma: "Industry Standards for Levels" emitida por Empire Level

CÓDIGO	CLAVE	LARGO	CAJA	MASTER	PRECIO DE LISTA
17054	NTX-9	10" (25 cm)	6	72	



Cumple con la norma de tolerancia máxima: 1 mm por cada metro



Nivel torpedo magnético, cuerpo de ABS



- Puntas recubiertas de TPE contra impacto
- Gotas resistentes a la abrasión y al impacto



PRODUCTO MEJORADO
Ahora con gotas verdes para mayor visibilidad

Cuerpo magnético para facilitar el trabajo en superficies metálicas

Ventana de lectura superior



Cumple con la norma de tolerancia máxima: 1 mm por cada metro



Nivel torpedo PRETUL



- Gotas resistentes a la abrasión y al impacto

Excede la norma: "Industry Standards for Levels" emitida por Empire Level

CÓDIGO	CLAVE	LARGO	CAJA	MASTER	PRECIO DE LISTA
22450	NT-9P	9" (23 cm)	10	100	

Ventana de lectura superior



Paladragas, apertura 6 1/2"

HECHO EN MÉXICO

· Uso agrícola
· Hojas de acero templado

NUEVO

Apertura máxima 6 1/2" (165 mm)

Socket
Hoja

Exceden la norma: Especific. Federal: GGG-D-326-c

Paladragas, apertura 6"

HECHO EN MÉXICO

· Hojas de acero templado

Apertura máxima 6" (150 mm)

Hoja

Exceden la norma: Especific. Federal: GGG-D-326-c

Mangos	Madera / cuadrados	Madera / redondos	Madera / redondos
Código:	11979	11973	22698
Clave:	CA-38	CA-36	CA-34
Largo mangos:	48" (122 cm)	45" (114 cm)	45" (114 cm)
Espesor hoja / socket:	1.8 mm / 4 mm	1.8 mm	1.5 mm
Precio de lista:			
Atado:	2	2	2

Palas jardineras

HECHO EN MÉXICO

Redonda Cuadrada

Código:	17193	17194
Clave:	TR-BY	TR-BYC
Espesor:	1.3 mm	1.3 mm
Ancho (A):	6" (15 cm)	6 1/4" (16 cm)
Largo cabeza (B):	14" (36 cm)	14" (36 cm)
Largo total:	28 1/2" (72 cm)	28 1/2" (72 cm)
Precio de lista:		
Atado:	3	3

Palas redondas mango largo

HECHO EN MÉXICO

Palas cuadradas mango largo

HECHO EN MÉXICO

NUEVO
Collar reforzado que proporciona un ensamble robusto

Pala carbonera, puño "Y"

HECHO EN MÉXICO

NUEVO
Collar crimpado que proporciona un ensamble robusto

Código:	10604	10605	17176	11391	19660
Clave:	PCO-2L	PCO-4L	PCL-P	PCS-4L	PCACY-P
Modelo:	T-2000 No. 2	T-2000 No. 4	T-2000 No. 2	Español No. 4	T-2000
Puño:	Mango largo	Mango largo	Mango largo	Mango largo	Comfort Grip, offset
Espesor:	1.5 mm	1.5 mm	1.5 mm	1.5 mm	1.5 mm
Hombros:	Rolados atrás	Rolados atrás	Rolados atrás	N/A	N/A
Ancho (A):	9 1/4" (23 cm)	10 1/2" (27 cm)	9 1/2" (24 cm)	10 1/4" (26 cm)	11 1/2" (29 cm)
Largo cabeza (B):	19 3/4" (50 cm)	20 1/2" (52 cm)	19 5/8" (50 cm)	20 1/2" (52 cm)	20 3/4" (53 cm)
Largo total:	56 3/4" (144 cm)	57 1/2" (146 cm)	56 3/4" (144 cm)	55 3/4" (141 cm)	42" (107 cm)
Precio de lista:					
Atado:	3	3	3	3	3

Todos nuestros productos cuentan con garantía / Las cantidades de empaques (cajas o atados) y master, pueden cambiar y serán ajustados en el sistema de captura de pedidos

Palas redondas (cabezas)		Palas cuadradas (cabezas)		Palín hoyador (cabeza)	
	No. 2	No. 4	No. 2	No. 4	
Código:	10601	10602	19687	11633	11380
Clave:	CPCO-2	CPCO-4	C-PCY-P	C-PCS-4P	C-PHO
Espesor:	1.5 mm	1.5 mm	1.5 mm	1.5 mm	1.5 mm
Hombros:	Rolados atrás	Rolados atrás	Rolados atrás	N/A	N/A
Ancho (A):	9 1/4" (23 cm)	10 1/2" (27 cm)	9 1/2" (24 cm)	10 1/4" (26 cm)	6 1/2" (17 cm)
Largo cabeza (B):	19 3/4" (50 cm)	20 1/2" (52 cm)	19 5/8" (50 cm)	20 1/2" (52 cm)	20 1/2" (52 cm)
Precio de lista:					
Atado:	3	3	3	3	3

Pies de amigo de acero reforzados, blancos FIERO			Pies de amigo de acero, blancos FIERO						
<p>Precio por pieza 44672</p>			<p>Precio por pieza</p>						
Código:	44672	44671	44670	44014	44012	44009	44006	44003	44000
Clave:	MER-20B	MER-16B	MER-12B	ME-14B	ME-12B	ME-10B	ME-8B	ME-6B	ME-5B
Medidas:	A 20" x B 13"	A 16" x B 10"	A 12" x B 8"	A 14" x B 12"	A 12" x B 10"	A 10" x B 8"	A 8" x B 6"	A 6" x B 5"	A 5" x B 4"
Espesor:	4 mm	4 mm	4 mm	1 mm	1 mm	1 mm	0.8 mm	0.8 mm	0.8 mm
Carga de trabajo*	270 kg	300 kg	420 kg	50 kg	50 kg	40 kg	30 kg	30 kg	30 kg
Precio de lista:									
Caja / Master:	10 / -	10 / -	10 / -	24 / 72	24 / 72	24 / 72	24 / 144	24 / 144	24 / 144

*Carga de trabajo calculada por par

*Carga de trabajo calculada por par

Los productos ilustrados pueden sufrir cambios sin previo aviso como resultado de nuestros procesos de mejora continua.

Palustres soldados, Pretul

- Fabricados en acero al carbono
- Mango con doble casquillo
- Base pulida



9" (23 cm)



8" (20 cm)



7" (18 cm)



6" (15 cm)

NUEVOS

Código:	20650	20649	20648	20647
Clave:	CT-9PCO	CT-8PCO	CT-7PCO	CT-6PCO
Medidas:	A 23 x B 13 x C 35 cm	A 20 x B 11 x C 32 cm	A 18 x B 10 x C 30 cm	A 15 x B 9 x C 27 cm
Precio de lista:				
Caja / Master:	6 / 48	6 / 48	6 / 48	6 / 48

Selladores de 280 ml disponibles en pág. 214

Pistolas calafateo

Pistola calafateo tipo salchicha

- Para productos de todo tipo de viscosidad



Código:	101931
Clave:	PICA-S
Cuerpo/Maneral:	Aluminio
Precio de lista:	
Caja / Master:	4 / 16

Pistolas calafateo tipo esqueleto TRUPER



Código:	17558	101280	101400	17550
Clave:	PICA-X	PICA-R	PICA-C	PICA-E
Cuerpo/Maneral:	Acero / Aluminio	Acero / Aluminio	Acero	Acero / Aluminio
Precio de lista:				
Caja / Master:	4 / 16	4 / 16	6 / 24	6 / 36

Pistolas calafateo PRETUL



Código:	22801	22800
Clave:	PICA-9C	PICA-9L
Cuerpo/Maneral:	Acero	Acero
Precio de lista:		
Caja / Master:	6 / 36	6 / 36

Pistolas eléctricas para silicona y pisones

Pistolas eléctricas para silicona

- Tensión: 127 V

Incluyen 2 barras de silicona



Cumplen la norma: NOM-003-SCFI



25 W



15 W

Código:	17536	17535
Clave:	PIPE-1/2	PIPE-5/16
Diámetro barra:	1/2" (13 mm)	5/16" (8 mm)
Precio de lista:		
Caja / Master:	6 / 36	6 / 36

Barras de silicona de 1/2"

- Repuesto para: PIPE-1/2



Precio por blíster con 12 piezas

CÓDIGO	CLAVE	LARGO	PRECIO DE LISTA
17538	REP-PIPE-1/2	4" (10 cm)	

CAJA 6 / MASTER 60

Barras de silicona de 5/16"

- Repuesto para PIPE-5/16



Precio por blíster con 12 piezas

CÓDIGO	CLAVE	LARGO	PRECIO DE LISTA
17537	REP-PIPE-5/16	4" (10 cm)	

CAJA 6 / MASTER 72

Pisones

- Para aplanar o compactar tierra, gravilla, asfalto y otros materiales

HECHO EN MÉXICO

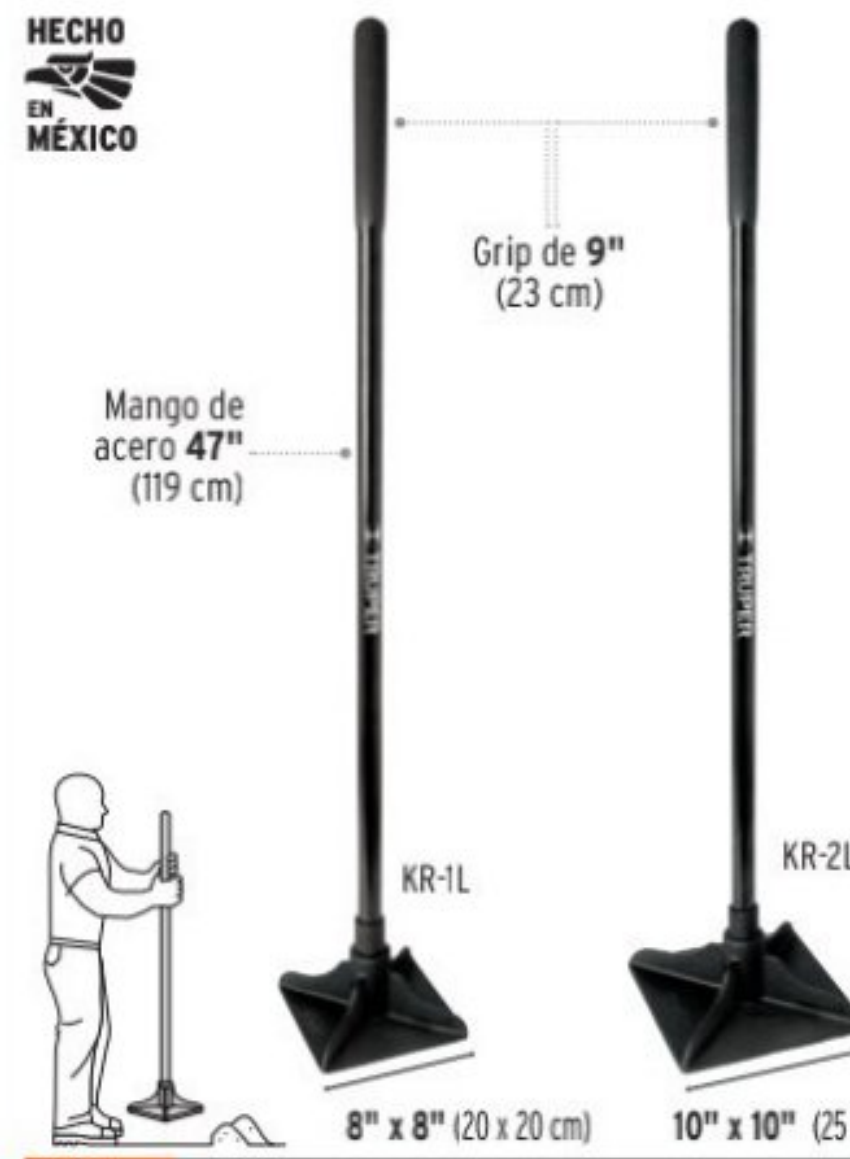

CÓDIGO	CLAVE	PESO	PRECIO DE LISTA
17472	KR-1L	5 kg	
17473	KR-2L	6 kg	

CAJA 2

GUÍA DE PISTOLAS DE AIRE DE GRAVEDAD

PERILLAS DE AJUSTE

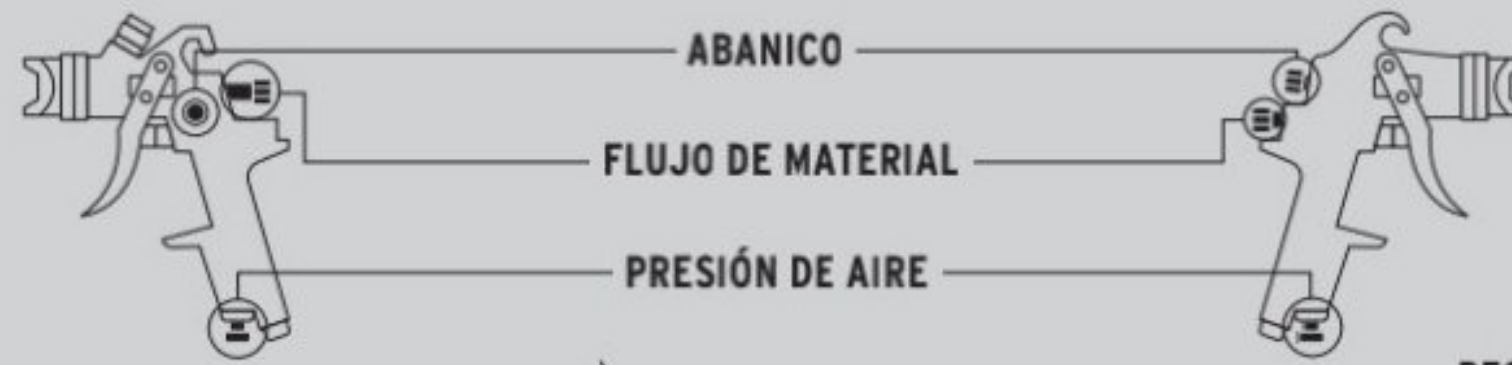

Especificaciones de compresores de aire en pág. 66

COMPARATIVA LVMP, HVLP y LVLP

TECNOLOGÍA
VOLUMEN DE AIRE REQUERIDO / PRESIÓN DE SALIDA



VELOCIDAD DE APLICACIÓN



CALIDAD DE ACABADO



ÍNDICE DE TRANSFERENCIA



NIVEL DE EXPERIENCIA DEL USUARIO

RECOMENDACIÓN DE USO CON NUESTROS COMPRESORES

	VELOCIDAD DE APLICACIÓN	CALIDAD DE ACABADO	ÍNDICE DE TRANSFERENCIA	NIVEL DE EXPERIENCIA DEL USUARIO	HORIZONTALES	VERTICALES	LIBRES DE ACEITE
HVLP Alto Volumen / Baja Presión (High Volume / Low Pressure)	MEDIA	EXTRAFINO	MUY ALTO	ALTO	COMP-120LH	COMP-240LV COMP-180LV COMP-120LV COMP-80LV	COMP-24S
LVMP Bajo Volumen / Media Presión (Low Volume / Medium Pressure)	ALTA	FINO	ALTO	MEDIO	COMP-25LT COMP-50LT COMP-20LP COMP-40LP	COMP-50LV	COMP-24S
LVLP Bajo Volumen / Baja Presión (Low Volume / Low Pressure)	MEDIA	FINO	MEDIO	BAJO (DIY)	Todos		

SELECCIÓN DE DIÁMETRO DE TOBERA



DIÁMETRO DE BOQUILLA	VISCOSIDAD						VELOCIDAD DE APLICACIÓN	
	BAJA		MEDIA		ALTA		(-)	(+)
	COLORANTES	ESMALTES	LUBRICANTES	ACRÍLICOS	PRIMERS	EPÓXICOS		
0.5 mm	●	●					█	█
1.0 mm		●	●				█	█
1.4 mm		●	●	●	●		█	█
1.7 mm				●	●		█	█
2.0 mm						●	█	█

Pistolas SERIE 400 (Alto volumen / Baja presión HVLP)

Ideal para acabados finos, con máximo rendimiento de pintura y mayor control de aplicación

Vaso plástico 600 ml



Vaso plástico 500 ml TRUPER

NUEVOS

Pistola compacta para retoque

TRUPER

- Boquilla de latón galvanizado con pulverizado fino
- Tobera y aguja de acero inoxidable
- Para materiales de base agua y solvente
- Control de flujo de aire, flujo de material y tamaño de abanico

NUEVO

FÁCIL LIMPIEZA
Desarmado sencillo que facilita el mantenimiento



∅ Tobera 1.4 mm



Viscosidad baja

Ideal para uso **AUTOMOTRIZ** acabado profesional



Accesorios incluidos

FÁCIL LIMPIEZA
Desarmado sencillo que facilita el mantenimiento

- Boquilla de latón galvanizado con pulverizado fino
- Tobera y aguja de acero inoxidable
- Para materiales de base agua y solvente
- Control de flujo de aire, flujo de material y tamaño de abanico

∅ Tobera 2 mm



Viscosidad alta



∅ Tobera 1.7 mm



Viscosidad media

Cuerpo de aluminio

Ideal para uso industrial y automotriz

∅ Tobera 1.4 mm



Viscosidad baja



Vaso traslúcido que permite ver el nivel del líquido

15-20 cm

Cuerpo pulido

∅ Tobera 1 mm



Viscosidad baja

Código:	14031	12131	12129	12128	11097
Clave:	PIPI-440X	PIPI-442	PIPI-441	PIPI-440	PIPI-410
Presión óptima de trabajo:	29 a 36 psi	30 a 50 psi	30 a 50 psi	30 a 50 psi	30 a 50 psi
Vaso:	600 ml	500 ml	500 ml	500 ml	120 ml
Precio de lista:					
Caja / Master:	1 / 8	2 / 8	2 / 8	2 / 8	2 / 8

Pistolas SERIE 400 (Bajo volumen / Mediana presión LVMP) Ideal para usos generales a una velocidad óptima de aplicación

Vaso plástico 600 ml



- Boquilla de latón galvanizado con pulverizado fino
- Control de flujo de aire, flujo de material y tamaño de abanico

NUEVO

Ideal para uso **AUTOMOTRIZ** acabado profesional



FÁCIL LIMPIEZA
Desarmado sencillo que facilita el mantenimiento



Código:	11749
Clave:	PIPI-420X
Presión óptima de trabajo:	30 a 50 psi
Vaso / material:	600 ml / plástico
Tobera / aguja:	Acero inoxidable
Material a aplicar:	Base agua / solvente
Precio de lista:	
Caja / Master:	1 / 8

Vaso de aluminio 400 ml

- Boquilla de latón galvanizado con pulverizado fino
- Control de flujo de aire, flujo de material y tamaño de abanico

FÁCIL LIMPIEZA
Desarmado sencillo que facilita el mantenimiento



Vaso multiposición

Vaso multiposición



Código:	13060	13061	11095	11989	11098
Clave:	PIPI-422	PIPI-421	PIPI-420	PIPI-411	PIPI-400
Presión óptima de trabajo:	30 a 50 psi				
Vaso / material:	400 ml / aluminio				
Tobera / aguja:	Acero inoxidable				
Material a aplicar:	Base agua / solvente				
Precio de lista:					
Caja / Master:	2 / 8	2 / 8	2 / 8	2 / 8	2 / 8

Pistolas SERIE 400 (Bajo volumen / Mediana presión LVMP)

Vaso plástico 400 ml

NUEVOS

- Boquilla de latón galvanizado con pulverizado fino
- Tobera y aguja de acero inoxidable
- Control de flujo de aire, flujo de material y tamaño de abanico

Vaso multiposición



Código:	101857	101856	101855
Clave:	PIPI-403	PIPI-402	PIPI-401
Presión óptima de trabajo:	30 a 50 psi		
Precio de lista:			
Caja / Master:	2 / 8	2 / 8	2 / 8

Pistola SERIE 300 (Alto volumen / Alta presión HVHP)

Vaso de aluminio 1 L

- Alta productividad, aplicación para áreas extensas
- Ideal para trabajos que requieren máxima velocidad de aplicación en grandes superficies
- Boquilla de latón galvanizado con pulverizado fino
- Ideales para uso industrial y automotriz
- Vaso de aluminio pulido de 1 L
- Para materiales de base agua y solvente

Ideal para uso **AUTOMOTRIZ** acabado profesional



FÁCIL LIMPIEZA
Desarmado sencillo que facilita el mantenimiento



Código:	14087
Clave:	PIPI-310
Presión óptima de trabajo:	30 a 50 psi
Válvulas de control:	Flujo de material Tamaño de abanico
Accesorios:	Cepillo, espiga, tuerca, llave y filtro
Ø Tobera:	1.8 mm
Tobera / aguja:	Acero inoxidable
Precio de lista:	
Caja / Master:	2 / 8



Pistolas SERIE 200

- Ideales para trabajos de carpintería y herrería
- Cuerpo de aluminio
- Vaso de aluminio pulido de 1 L
- Empaque para vaso resistente a los solventes fabricado en TPV

FÁCIL LIMPIEZA
Desarmado sencillo que facilita el mantenimiento



Código:	14036	14037	19510	19000
Clave:	PIPI-210	PIPI-200	PIPI-27	PIPI-26
Presión mínima:	20 psi	20 psi	20 psi	20 psi
Accesorios:	Cepillo, espiga, tuerca, llave, boquilla de punto, angular y abanico		Se venden por separado	Se venden por separado
Boquilla:	Latón	Latón	Acero inoxidable	Acero inoxidable
Tobera:	Latón	Latón	Acero	Acero
Material a aplicar:	Base agua / base solvente	Base agua / base solvente	Base solvente	Base solvente
Precio de lista:				
Caja / Master:	2 / 8	2 / 8	2 / 8	2 / 8

Accesorios para PIPI-27 y PIPI-26

- CONTENIDO:
- Llave
 - Espiga
 - Tuerca
 - Cepillo



CÓDIGO	CLAVE
19511	AC-PIPI-200
PRECIO DE LISTA	
CAJA 6 / MASTER 36	

P Pistolas de aire / Aerógrafos

Aerógrafos de gravedad



Código:	16020	11859	11861
Clave:	AERO-35	AERO-30	AERO-8
Largo:	15 cm	14 cm	14 cm
Boquilla:	0.3 mm	0.3 mm	0.8 mm
Depósito:	7 ml	8 ml	15 ml
Presión óptima:	30-45 psi	20-30 psi	15-50 psi
Incluye:	Boquilla de repuesto	N/A	2 Vasos y adaptador
Precio de lista:			
Caja / Master:	2 / 20	2 / 20	2 / 20

Aerógrafo de succión

- Depósitos independientes que permiten un cambio rápido de color



Código:	11861
Clave:	AERO-8
Largo:	14 cm
Boquilla:	0.8 mm
Depósito:	15 ml
Presión óptima:	15-50 psi
Incluye:	2 Vasos y adaptador
Precio de lista:	
Caja / Master:	2 / 20

Mangueras para aerógrafos

- Entrada: 1/4" NPT

CÓDIGO	CLAVE	LARGO	Ø INT.	PRECIO DE LISTA
16022	MAN-AERO-35	1.8 m	5/32" (4 mm)	
100188	MAN-AERO-8	1.5 m	3/32" (2.6 mm)	

CAJA 6 / MASTER 36

Kit de accesorios para aerógrafos

- Incluyen boquilla y aguja de 0.3 mm

CÓDIGO	CLAVE	PRECIO DE LISTA
16021	RE-AERO-35	

CAJA 6 / MASTER 36

Vasos para aerógrafos

- Incluye 2 vasos de 15 ml y adaptador

CÓDIGO	CLAVE	PRECIO DE LISTA
100187	RE-AERO-8	

CAJA 6 / MASTER 36

Refacciones para pistolas SERIE 200, BAJA PRESIÓN

IMAGEN	CÓDIGO	CLAVE	PARA	CAJA	MASTER	PRECIO DE LISTA
	15027	RE-PIPI-200	PIPI-210	6	30	
			PIPI-200			
	23111	RE-PIPI-200P	PIPI-27	6	30	
			PIPI-26			

Refacciones para pistola SERIE 300, de SUCCIÓN

IMAGEN	CÓDIGO	CLAVE	PARA	CAJA	MASTER	PRECIO DE LISTA
	12083	RE-PIPI-310	PIPI-310	6	36	

Refacciones para pistolas SERIE 400, de GRAVEDAD

IMAGEN	CÓDIGO	CLAVE	PARA	CAJA	MASTER	PRECIO DE LISTA
	12065	RE-PIPI-440X	PIPI-440X	6	36	
	18537	RE-PIPI-442	PIPI-442	6	36	
	18536	RE-PIPI-441	PIPI-441	6	36	
	18540	RE-PIPI-440	PIPI-440	6	36	
	11789	RE-PIPI-420X	PIPI-420X	6	36	
	13096	RE-PIPI-422	PIPI-422	6	36	
	13097	RE-PIPI-421	PIPI-421	6	36	
	13055	RE-PIPI-420	PIPI-420	6	36	
	11785	RE-PIPI-411	PIPI-411	6	36	
	101861	RE-PIPI-403	PIPI-403	6	36	
	101860	RE-PIPI-402	PIPI-402	6	36	
	101859	RE-PIPI-401	PIPI-401	6	36	

Refacciones para pistolas compactas SERIE 400, de GRAVEDAD

IMAGEN	CÓDIGO	CLAVE	PARA	CAJA	MASTER	PRECIO DE LISTA
	13057	RE-PIPI-410	PIPI-410	6	36	
	13058	RE-PIPI-400	PIPI-400	6	36	

Refacciones para pistolas SERIE 400, de GRAVEDAD (DESCONTINUADAS)

IMAGEN	CÓDIGO	CLAVE	PARA	CAJA	MASTER	PRECIO DE LISTA
	13051	RE-PIPI-432	PIPI-432	6	36	
	13052	RE-PIPI-431	PIPI-431	6	36	
	13054	RE-PIPI-430	PIPI-430	6	36	

Vasos para pistolas SERIE 200, BAJA PRESIÓN

IMAGEN	CÓDIGO	CLAVE	PARA	CAJA	MASTER	PRECIO DE LISTA
	17946	VASO-200	PIPI-210	2	20	
			PIPI-200			
	23110	VASO-200P	PIPI-27	2	20	
			PIPI-26			

Vaso para pistola SERIE 300, de SUCCIÓN

IMAGEN	CÓDIGO	CLAVE	PARA	CAJA	MASTER	PRECIO DE LISTA
	19918	VASO-310	PIPI-310	2	20	

Vasos para pistolas SERIE 400, de GRAVEDAD

IMAGEN	CÓDIGO	CLAVE	PARA	CAJA	MASTER	PRECIO DE LISTA
	17937	VASO-440X	PIPI-440X	1	20	
			PIPI-420X			
	18538	VASO-440	PIPI-442	1	20	
			PIPI-441			
			PIPI-440			
	18067	VASO-420	PIPI-422	2	10	
			PIPI-421			
			PIPI-420			
	101862	VASO-401	PIPI-411	1	20	
			PIPI-403			
			PIPI-402			
			PIPI-401			

Vasos para pistolas compactas SERIE 400, de GRAVEDAD

IMAGEN	CÓDIGO	CLAVE	PARA	CAJA	MASTER	PRECIO DE LISTA
	18068	VASO-410	PIPI-410	2	10	
	18069	VASO-400	PIPI-400	2	10	

Vaso para pistolas SERIE 400, de GRAVEDAD (DESCONTINUADAS)

IMAGEN	CÓDIGO	CLAVE	PARA	CAJA	MASTER	PRECIO DE LISTA
	18066	VASO-430	PIPI-432	2	10	
			PIPI-431			
			PIPI-430			

Pistolas de aire / Tanque para pintar, compresor para aerógrafo y pistola eléctrica

Tanque para pintura con mangueras y pistola, 10 litros

- Uso industrial
- Ideal para aplicar materiales en grandes superficies
- Para aplicar: esmaltes, lacas acrílicas, barnices y selladores
- Tanque secundario que facilita la limpieza

ESPECIFICACIONES
 Presión óptima de trabajo: 45 psi
 Presión válvula de seguridad: 45 psi
 Peso: 16 kg

NUEVOS



CÓDIGO	CLAVE	DESCRIP.	MASTER	PRECIO DE LISTA
16908	TAN-PI10	Tanque	-	
16909	RE-MAN-TANPI	Manguera	24	
16910	RE-PIS-TANPI	Pistola	20	
16911	RE-EMP-TANPI	Empaque	24	
16912	RE-LLA-TANPI	Rodaja	24	

CAJA 1 / MASTER CONSULTE TABLA

Compresor de diafragma para aerógrafo

- Flujo constante y controlado
- Arranque automático y manual
- Cubiertas ligeras de aluminio

LIBRE DE MANTENIMIENTO
 Por cambio de aceite



CÓDIGO	CLAVE	PRECIO DE LISTA
17247	COMP-AERO	

CAJA 1 / MASTER 4

ESPECIFICACIONES
 Tensión / Frecuencia: 110 V / 60 Hz
 Presión máxima: 58 psi - 4 Bar
 Flujo continuo: 23 L/min
 Salida: 1/4" NPT
 Peso: 3 kg
 Máximo diario: 3 horas

Ciclo de trabajo:
 5 min. de trabajo x
 20 min. de descanso

POTENCIA: 1/5 HP

Regulador de presión
 Manómetro
 Filtro separador

Cumple la norma: NOM-003-SCFI
 NOTA: Este equipo debe ser utilizado con una alimentación de 110 V. Utilizar una tensión diferente daña severamente el producto

Pistola eléctrica para pintar HVLP, 330 W

- Para todo tipo de pinturas
- Para uso en interiores y exteriores
- Flujo de pintura ajustable
- Presión constante para un acabado uniforme
- NO REQUIERE COMPRESOR DE AIRE



FÁCIL LIMPIEZA
 Desarmado sencillo que facilita el mantenimiento

ALTO VOLUMEN BAJA PRESIÓN

CÓDIGO	CLAVE	DESCRIP.	MASTER	PRECIO DE LISTA
15382	PIPI-33E	Pistola	4	

CAJA 1 / MASTER CONSULTE TABLA

ESPECIFICACIONES
 Tensión / Frecuencia: 127 V / 60 Hz
 Consumo: 2.6 A
 Boquilla: 1.8 mm
 Flujo máximo: 450 ml/min
 Peso: 1.3 kg

Ciclo de trabajo:
 30 min trabajo x
 15 min. descanso
 Máximo diario 3 h

INCLUYE
 Vaso de 900 ml
 Viscometro

Control de abanico en 2 modos
 Vertical
 Horizontal

PRODUCTO MEJORADO
 Mayor potencia y flujo de pintura. Ahora con boquilla, tobera y aguja metálicas

Cumple la norma: NOM-003-SCFI

Brochas profesionales, mango plástico TRUPER

CÓDIGO	CLAVE	ANCHO	LONG. CERDAS	CAJA	MASTER	PRECIO DE LISTA
14480	BRT-1/2	1/2"	41 mm	6	72	
14481	BRT-1	1"	41 mm	6	72	
14482	BRT-1-1/2	1 1/2"	44 mm	6	72	
14483	BRT-2	2"	44 mm	6	72	
14484	BRT-2-1/2	2 1/2"	44 mm	6	72	
14485	BRT-3	3"	48 mm	6	72	
14486	BRT-4	4"	51 mm	6	72	
14487	BRT-5	5"	57 mm	6	72	
14488	BRT-6	6"	61 mm	6	72	

Excepto
14480
14481



PRODUCTO MEJORADO
Cerdas más finas que brindan mejor acabado y una mayor aplicación de pintura

- Resina epóxica que minimiza la caída de las cerdas



Brochas uso general, mango plástico PRETUL

CÓDIGO	CLAVE	ANCHO	LONG. CERDAS	CAJA	MASTER	PRECIO DE LISTA
21532	BRP-1/2	1/2"	38 mm	12	144	
21524	BRP-1	1"	38 mm	12	144	
21525	BRP-1-1/2	1 1/2"	38 mm	12	144	
21526	BRP-2	2"	38 mm	12	144	
21527	BRP-2-1/2	2 1/2"	38 mm	12	144	
21528	BRP-3	3"	44 mm	12	144	
21529	BRP-4	4"	44 mm	12	144	
21530	BRP-5	5"	48 mm	12	144	
21531	BRP-6	6"	48 mm	12	144	

21525

21530

21531



PRODUCTO MEJORADO
Cerdas más finas que brindan mejor acabado y una mayor aplicación de pintura

- Resina epóxica mejorada que minimiza la caída de las cerdas



Brochas cerdas sintéticas, mango de madera TRUPER

CÓDIGO	CLAVE	ANCHO	LONG. CERDAS	CAJA	MASTER	PRECIO DE LISTA
13342	BRT-1S	1"	50 mm	6	144	
13343	BRT-1-1/2S	1 1/2"	57 mm	6	144	
13344	BRT-2S	2"	58 mm	6	144	
13345	BRT-2-1/2S	2 1/2"	62 mm	6	144	
13346	BRT-3S	3"	68 mm	6	144	
13347	BRT-4S	4"	77 mm	6	144	

- Ideales para pinturas base agua
- Distribuyen uniformemente la pintura
- Cerdas de poliéster
- Acabado extrafino en la punta



NUEVOS

Brochas uso general, mango de madera PRETUL

CÓDIGO	CLAVE	ANCHO	LONG. CERDAS	CAJA	MASTER	PRECIO DE LISTA
24473	BRE-2	2"	38 mm	12	72	
24475	BRE-3	3"	38 mm	12	72	
24476	BRE-4	4"	38 mm	12	72	



24475

24476

- Ideales para resinas, pegamentos, acetona, pintura y otros solventes
- 100% Cerda natural



Cepillos de 7 x 14 pinceles

Compatibles con las extensiones para rodillo



Semi-rígido

Semi-rígido

Código:	14490	14497	14489	14496	14491
Clave:	CEPP-52	CEPP-53	CEPP-50	CEPP-55	CEPP-54
Longitud cerda:	35 mm	37 mm	47 mm	37 mm	35 mm
Cerda:	Cerdas natural cola caballo: 60% Filamento sintético: 40%	Cerdas ixtle natural: 70% Filamento sintético: 30%	Cerdas natural cola caballo: 40% Filamento sintético: 60%	Filamento sintético: 100%	Cerdas ixtle natural: 100%
Usos:	Para picar pintura			Multiusos	Para limpieza
Superficies:	Extra rugosas	Rugosas	Semi rugosas	-	-
Precio de lista:					
Caja / Master:	6 / 36	6 / 36	6 / 36	6 / 36	6 / 36

NUEVOS

Juego de 5 pinceles, Pretul

NUEVO

- Pelo extrafino para un mejor acabado

PINCELES

Redondo # 2
Redondo # 4
Plano # 1/4
Plano # 1/2
Plano # 1/2



Mango de madera

100% Cerda natural



CÓDIGO	CLAVE	PRECIO DE LISTA
24740	JPIN-5P	

CAJA 6 / MASTER 72



Rodillos 9" (23 cm), PROFESIONALES

-Para todo tipo de pinturas

Felpa de **ALTA DENSIDAD** para uso **PROFESIONAL 2X MÁS EFICIENTE** que cubre áreas de mayor tamaño en menos tiempo

	Código:	13875	13876	13877	13878	13879
	Clave:	ROPI-910	ROPI-915	ROPI-920	ROPI-925	ROPI-930
	Espesor de felpa:	3/8"	5/8"	3/4"	1"	1 1/4"
	Superficies:	Lisas	Poco rugosas	Rugosas	Muy rugosas	Extra rugosas
	Caja / Master:	6 / 48	6 / 48	6 / 48	6 / 48	6 / 48

Repuestos para rodillos 9" (23 cm) PROFESIONALES

	Código:	13882	13883	13884	13885	13891
	Clave:	R-ROPI-910	R-ROPI-915	R-ROPI-920	R-ROPI-925	R-ROPI-930
	Espesor de felpa:	3/8"	5/8"	3/4"	1"	1 1/4"
	Para:	ROPI-910	ROPI-915	ROPI-920	ROPI-925	ROPI-930
	Caja / Master:	6 / 48	6 / 48	6 / 48	6 / 48	6 / 48

Mini-rodillos 4" (10 cm)

	Código:	13896	13905
	Clave:	ROPI-420P	ROPI-420N
	Espesor de felpa:	3/4"	3/8"
	Aplicación:	Para acabados en espacios reducidos	Para aplicación de esmaltes y pinturas vinílicas
	Caja / Master:	12 / 48	12 / 48

Repuestos para mini-rodillos 4" (10 cm)

	Código:	13897	13911
	Clave:	R-ROPI-420P	R-ROPI-420N
	Espesor de felpa:	3/4"	3/8"
	Para:	ROPI-420P	ROPI-420N
	Caja / Master:	6 / 48	6 / 48

Maneral y charola para rodillo

Maneral para rodillo, 9"

-Para felpa de 9" (23 cm)

	Varilla de 6 mm		
	CÓDIGO	CLAVE	PRECIO DE LISTA
	19255	MAJA-9	
CAJA 6 / MASTER 48			

Charola para rodillo

-Para rodillos de hasta 9" (23 cm)

	36 cm	Gancho para escalera
	6 cm	Canales para escurrimiento
	27 cm	
CÓDIGO	CLAVE	PRECIO DE LISTA
19211	CHAP-14	
CAJA 12 / MASTER 48		

Todos nuestros productos cuentan con garantía / Las cantidades de empaques (cajas o atados) y master, pueden cambiar y serán ajustados en el sistema de captura de pedidos

Revolvedores para pintura

-Para mezclar pintura y otros materiales líquidos de baja viscosidad

Zanco hexagonal

Compatibles con TALE-1/2N pág. 173

NUEVO

\$

Cuerpo de acero

Arillo inferior para no dañar las cubetas

Baja viscosidad



REV-8

REV-10

CÓDIGO	CLAVE	DIÁMETRO	LARGO	MASTER	PRECIO DE LISTA
11971	REV-8	8 cm (3")	41 cm	36	
15824	REV-10	10 cm (4")	55 cm	24	

CAJA 2 / MASTER CONSULTA TABLA

Revolvedor para mortero y lechada

-Para mezclar lechada, mortero delgado y otros materiales líquidos de alta viscosidad

Este producto se encuentra también en pág. 153

NUEVO

Zanco hexagonal

Compatibles con TALE-1/2N pág. 173

Acabado niquelado

Reduce la entrada de aire en la mezcla

Alta viscosidad



CÓDIGO	CLAVE	ANCHO	LARGO	PRECIO DE LISTA
11975	REV-12M	12 cm (5")	60 cm	

CAJA 2 / MASTER 24

Extensiones de acero para rodillo, telescópicas

-Durables y resistentes

Extensiones con punta de rosca para ajustar los rodillos y cepillos de pintor



CÓDIGO	CLAVE	LONGITUD MÁXIMA	PRECIO DE LISTA
10548	EXTM-24	2.4 m (94")	
10549	EXTM-30	3 m (118")	



CAJA 6 / MASTER 24

Cintas de enmascarar azul para pintores, 50 m

NUEVOS

-Ideales para trabajos arquitectónicos y contratistas que requieren permanencia hasta por 2 semanas sin dejar residuos

Estos productos se encuentran también en pág. 63

Remoción limpia: 14 días



HECHO EN MÉXICO

Cintas de enmascarar, 50 m

-Papel de alta resistencia

Estos productos se encuentran también en pág. 63

Remoción limpia: 3 días

USO GENERAL



HECHO EN MÉXICO

Código:	12624	12623	12622	12621	12620	12593	12592	12591	12590	12589
Clave:	MSK-2A	MSK-1-1/2A	MSK-1A	MSK-3/4A	MSK-1/2A	MSK-2	MSK-1-1/2	MSK-1	MSK-3/4	MSK-1/2
Ancho:	48 mm	36 mm	24 mm	18 mm	12 mm	48 mm	36 mm	24 mm	18 mm	12 mm
Longitud:	50 m					50 m				
Adhesivo:	Caucho sintético y natural					Caucho natural y hule-resina				
Espesor:	0.14 mm					0.13 mm				
Precio de lista:										
Encogible/Master:	3 / 72	3 / 72	6 / 72	6 / 72	6 / 72	6 / 108	6 / 108	12 / 108	12 / 108	12 / 108

Los productos ilustrados pueden sufrir cambios sin previo aviso como resultado de nuestros procesos de mejora continua.



Ultracraft.

400 ml
13.5 fl oz

LIBRES DE PLOMO
-Secado rápido
-Máxima cobertura
-Para trabajos artísticos, manualidades y decorativos
-Ideales para metal, plásticos, madera, cerámica y más

No daña la capa de ozono



TRUPER

400 ml
13.5 fl oz

LIBRES DE PLOMO
-Secado rápido
-Máxima cobertura

No daña la capa de ozono

Sólidos

COLOR	CÓDIGO	CLAVE	CAJA	MASTER
Negro brillante	40021	PA-NB-U	4	16
Negro mate	40034	PA-NM-U	4	16
Gris	40032	PA-GR-U	4	16
Bianco brillante	40022	PA-BB-U	4	16
Bianco mate	40038	PA-BM-U	4	16
Laca transparente	40041	PA-TR-U	4	16
Marfil	40025	PA-MA-U	4	16
Amarillo	40040	PA-CA-U	4	16

PRECIO DE LISTA

NUEVOS

COLOR	CÓDIGO	CLAVE	CAJA	MASTER
Naranja	40036	PA-NA-U	4	16
Rojo brillante	40024	PA-RB-U	4	16
Rojo fuego	40031	PA-RF-U	4	16
Marrón	40037	PA-MR-U	4	16
Azul celeste	40029	PA-AO-U	4	16
Azul claro	40035	PA-AZ-U	4	16
Azul marino	40033	PA-AM-U	4	16
Verde irlandés	40026	PA-VI-U	4	16
Silver	40023	PA-SI-U	4	16

PRECIO DE LISTA

Sólidos

COLOR	CÓDIGO	CLAVE	CAJA	MASTER
Negro brillante	19031	PA-NB	12	48
Negro mate	19033	PA-NM	12	48
Bianco brillante	19032	PA-BB	12	48

PRECIO DE LISTA

Metálicos

COLOR	CÓDIGO	CLAVE	CAJA	MASTER
Cromo	19053	PAM-CR	8	48

PRECIO DE LISTA

Metálicos

COLOR	CÓDIGO	CLAVE	CAJA	MASTER
Dorado	40039	PA-DO-U	4	16
Aluminio	40030	PA-AL-U	4	16

PRECIO DE LISTA

NUEVOS

Metálicos Premium

COLOR	CÓDIGO	CLAVE	CAJA	MASTER
Oro	40028	PA-OR-U	4	16
Cromo	40027	PA-CR-U	4	16

PRECIO DE LISTA

NUEVOS

Alta temperatura

-Resisten hasta 550 °C

COLOR	CÓDIGO	CLAVE	CAJA	MASTER
Negro	18070	PA-ALTE-N	4	48
Aluminio	18071	PA-ALTE-A	4	48

PRECIO DE LISTA

Plomadas

Plomadas de latón

-Para topografía, plomería y construcción

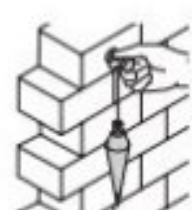

Incluyen punta de repuesto

CÓDIGO	CLAVE	PESO	PRECIO DE LISTA
17070	PLOM-8	226 g (8 oz)	
17071	PLOM-12	340 g (12 oz)	
17072	PLOM-16	454 g (16 oz)	

CAJA 6 / MASTER 36

Plomadas de acero, tipo trompo

NUEVOS

Acabado cromado resistente a la corrosión

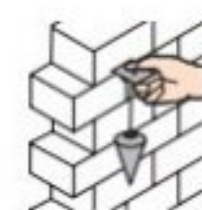

Incluyen guía cuadrada y cilíndrica de acero y cordón

CÓDIGO	CLAVE	PESO	MASTER	PRECIO DE LISTA
11848	PLOM-8L	226 g (8 oz)	36	
11849	PLOM-16L	454 g (16 oz)	16	

CAJA 4 / MASTER CONSULTE TABLA

Plomadas metálicas con centro, Pretul

NUEVOS



CÓDIGO	CLAVE	PESO	MASTER	PRECIO DE LISTA
22461	PLOM-1Z	200 g (7 oz)	36	
22462	PLOM-2Z	310 g (11 oz)	36	
22463	PLOM-3Z	340 g (12 oz)	36	
22464	PLOM-4Z	675 g (24 oz)	24	

CAJA 6 / MASTER CONSULTE TABLA

Todos nuestros productos cuentan con garantía / Las cantidades de empaques (cajas o atados) y master, pueden cambiar y serán ajustados en el sistema de captura de pedidos

Prensas de banco uso industrial, hierro nodular TRUPER

- Mordazas de acero moleteadas para un mejor agarre
- Fundidas en hierro nodular de alta resistencia para trabajo pesado

Mordazas inferiores redondas, para sujetar tubos sin dañarlos

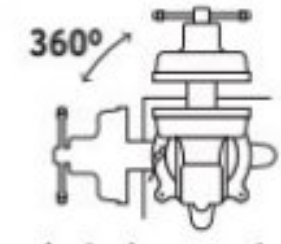
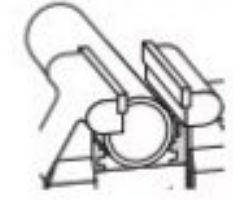

Base giratoria para ajuste multi-posición del tornillo

Exceden la norma: Especific. Federal: GGG-V-410A

Código:	18592	18593	18594	18595
Clave:	TA-4	TA-5	TA-6	TA-8
Ancho mordaza:	4" (10 cm)	5" (13 cm)	6" (15 cm)	8" (20 cm)
Apertura máxima:	5" (13 cm)	5 1/2" (14 cm)	6 7/8" (17 cm)	7 7/8" (20 cm)
Peso:	11 kg	17 kg	24 kg	30 kg
Medidas:	A 19 x B 20 x F 32 cm	A 21 x B 22 x F 44 cm	A 24 x B 27 x F 46 cm	A 26 x B 27 x F 50 cm
Precio de lista:				
Caja:	1	1	1	1

Prensas de banco tipo europeo, hierro nodular TRUPER

- Mordazas de acero moleteadas para un mejor agarre
- Fundidas en hierro nodular de alta resistencia

NUEVOS

LIGERAS Y COMPACTAS

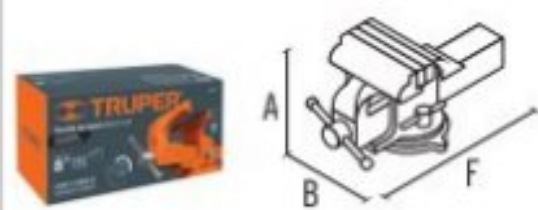

Exceden la norma: Especific. Federal: GGG-V-410A

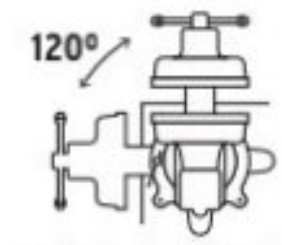

Base giratoria para ajuste multi-posición del tornillo

Código:	100199	100240	100241	100242
Clave:	TA-4-L	TA-5-L	TA-6-L	TA-8-L
Ancho mordaza:	4" (10 cm)	5" (13 cm)	6" (15 cm)	8" (20 cm)
Apertura máxima:	4" (10 cm)	4 7/8" (12 cm)	5 7/8" (15 cm)	7 7/8" (20 cm)
Peso:	4 kg	7 kg	9 kg	14 kg
Medidas:	A 13 x B 15 x F 27 cm	A 15 x B 18 x F 33 cm	A 16 x B 20 x F 37 cm	A 18 x B 23 x F 43 cm
Precio de lista:				
Caja / Master:	1 / 4	1 / 2	1 / -	1 / -

Prensas de banco, hierro gris PRETUL

- Mordazas de acero moleteadas para un mejor agarre
- Fundidas en hierro gris

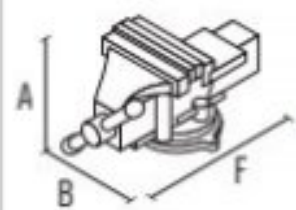

Exceden la norma: Especific. Federal: GGG-V-410A

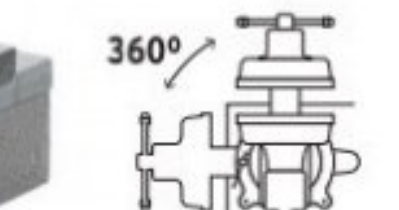
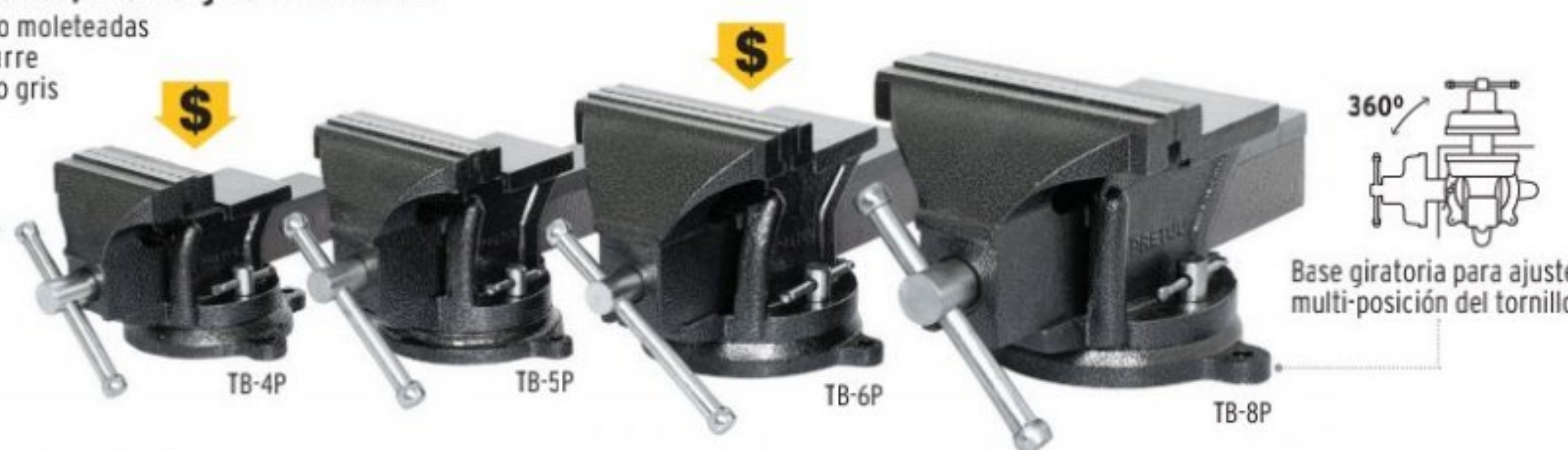

Base giratoria para ajuste multi-posición del tornillo

Código:	26039	26042	26043	26044
Clave:	TB-4P	TB-5P	TB-6P	TB-8P
Ancho mordaza:	4" (10 cm)	5" (13 cm)	6" (15 cm)	8" (20 cm)
Apertura máxima:	4" (10 cm)	5" (13 cm)	5 1/2" (14 cm)	6" (15 cm)
Peso:	5 kg	7 kg	12 kg	21 kg
Medidas:	A 13 x B 16 x F 24 cm	A 15 x B 16 x F 28 cm	A 18 x B 19 x F 34	A 20 x B 24 x F 41 cm
Precio de lista:				
Caja / Master:	1 / 2	1 / 2	1 / 2	1 / -

Tornillo de carpintero

- Apertura: 16" (41 cm)



Cabeza de 2 piezas fundidas en hierro gris con husillo maquinado

CÓDIGO	CLAVE	PRECIO DE LISTA
17745	TC-16	
CAJA 2 / MASTER 6		

Prensas en "C" de hierro nodular para carpintería TRUPER

Mordazas grandes que proporcionan mayor estabilidad y evita el daño de la superficie



EXCEPTO 17662



Virola giratoria

CÓDIGO	CLAVE	APERTURA MÁXIMA (A)	PROFUNDIDAD (B)	MASTER	PRECIO DE LISTA
17660	PNT-3	3" (76 mm)	1 7/8" (48 mm)	36	
17661	PNT-4	4" (102 mm)	2" (51 mm)	24	
17662	PNT-5	5" (127 mm)	2 1/2" (64 mm)	18	
17663	PNT-6	6" (152 mm)	2 3/4" (70 mm)	12	
17664	PNT-8	8" (203 mm)	3" (76 mm)	9	

CAJA 3 / MASTER CONSULTE TABLA

Prensas en "C" de hierro nodular para carpintería PRETUL



EXCEPTO 27203



Virola giratoria

CÓDIGO	CLAVE	APERTURA MÁXIMA (A)	PROFUNDIDAD (B)	MASTER	PRECIO DE LISTA
27201	PNT-3P	3" (76 mm)	1 7/8" (48 mm)	36	
27202	PNT-4P	4" (102 mm)	2" (51 mm)	36	
27203	PNT-5P	5" (127 mm)	2 1/2" (64 mm)	30	
27204	PNT-6P	6" (152 mm)	2 3/4" (70 mm)	24	

CAJA 3 / MASTER CONSULTE TABLA

Mini prensa en "C" de hierro nodular para carpintería PRETUL

Profundidad (B): 1 1/8" (29 mm)

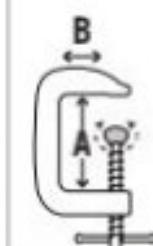

Virola giratoria

CÓDIGO	CLAVE	APERTURA MÁXIMA (A)	PRECIO DE LISTA
27200	PNT-2P	2" (51 mm)	

CAJA 6 / MASTER 72

Prensas de ajuste rápido, uso rudo TRUPER expert

Capacidad de presión: 165 kg (360 lb)

Cuerpo de nylon



Palanca de liberación rápida



Almohadillas de silicón removibles que evitan el maltrato de la pieza de trabajo

Profundidad de garganta 3" (78 mm)

Mordazas reversibles para separar

NUEVOS

CÓDIGO	CLAVE	APERTURA MÁXIMA	LARGO	MASTER	PRECIO DE LISTA
100142	PAR-26	6" (15 cm)	14" (36 cm)	24	
100143	PAR-212	12" (30 cm)	20" (51 cm)	24	
100144	PAR-224	24" (61 cm)	32" (81 cm)	12	

CAJA 2 / MASTER CONSULTE TABLA

Prensas de ajuste rápido NUEVOS

Capacidad de presión: 75 kg (160 lb)

Cuerpo de nylon



Palanca de liberación rápida



Almohadillas de silicón removibles que evitan el maltrato de la pieza de trabajo

Profundidad de garganta 2 1/4" (57 mm)

Mordazas reversibles para separar

CÓDIGO	CLAVE	APERTURA MÁXIMA	LARGO	PRECIO DE LISTA
100140	PAR-16	6" (15 cm)	13" (33 cm)	
100141	PAR-112	12" (30 cm)	19" (48 cm)	

CAJA 2 / MASTER 36

Prensas de resorte NUEVOS

Perno metálico que incrementa la vida útil
Cuerpo de nylon

Mordazas móviles de polipropileno que no dañan la pieza de trabajo



Mango antiderrapante cubierto de TPR

CÓDIGO	CLAVE	APERTURA MÁXIMA	LARGO	PRECIO DE LISTA
17700	PRE-4	2" (51 mm)	4" (102 mm)	
17701	PRE-6	3" (76 mm)	6" (152 mm)	
17702	PRE-8	4" (102 mm)	8" (203 mm)	

CAJA 4 / MASTER 24

Mini prensas de resorte NUEVOS

Perno metálico que incrementa la vida útil
Cuerpo de nylon

Mordazas móviles de polipropileno que no dañan la pieza de trabajo



CÓDIGO	CLAVE	APERTURA MÁXIMA	LARGO	PRECIO DE LISTA
11718	PRE-2	1" (25 mm)	2" (51 mm)	
11719	PRE-3	1 3/4" (44 mm)	3" (76 mm)	

CAJA 12 / MASTER 288

Prensa de cadena para tubo 2 1/2"

Capacidad de tubo: 2 1/2" (64 mm)



Mordazas dentadas en acero al carbono

Cuerpo de hierro nodular

Cadena de acero

Incluye práctico apoyo y doblador de tubos

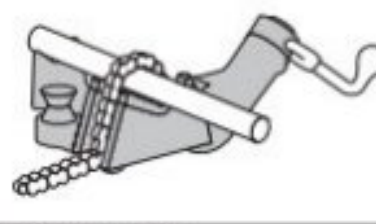

CÓDIGO	CLAVE	PRECIO DE LISTA
17704	PTU-25C	

CAJA 1 / MASTER 6

Prensa de yugo para tubo 2"

Capacidad de tubo: 2" (51 mm)



Cuerpo de hierro nodular

Mordazas dentadas en acero al carbono

Incluye práctico apoyo y doblador de tubos



CÓDIGO	CLAVE	PRECIO DE LISTA
17705	PTU-20	

CAJA 1 / MASTER 6

Prensa esquinera 3"



- Sujeta material de igual o diferente espesor en ángulos rectos

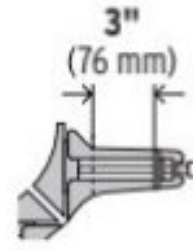

CÓDIGO	CLAVE	PRECIO DE LISTA
17690	PESQ-3	

CAJA 6 / MASTER 36

Sargentos de solera

Mordazas y base del tornillo de hierro nodular

NUEVOS



CÓDIGO	CLAVE	APERTURA MÁXIMA (A)	LARGO	PRECIO DE LISTA
17735	S2	24" (61 cm)	32" (81 cm)	
17736	S3	36" (91 cm)	44" (112 cm)	
17737	S4	48" (122 cm)	56" (142 cm)	
17738	S5	60" (152 cm)	68" (173 cm)	
17739	S6	72" (183 cm)	80" (203 cm)	

CAJA 2 / MASTER 6

Puntas phillips de impacto para destornillador

Estuche con 5 puntas de impacto phillips, PH2 (iguales)



Phillips largo 2" (50 mm)

REF. PRECIO UNITARIO DE LISTA

NUEVO

Estuche reutilizable Zanco 1/4"

Fabricadas en **acero S5**
10x veces más resistentes al desgaste que las de acero S2
 Excede la norma: ASME B107.600

Zona de TORSIÓN ALTA RESISTENCIA
 Zona de torsión extendida que reduce las rupturas al desgaste que las de acero S2
 Acabado en óxido negro que protege contra corrosión
Ideales para uso en herramientas de impacto

CÓDIGO	CLAVE	PUNTA	PRECIO DE LISTA
100820	PUDE-1202I	PH2	

CAJA 6 / MASTER 72

Estuche con 5 puntas de impacto phillips, PH2 (iguales)



Phillips largo 3" (75 mm)

REF. PRECIO UNITARIO DE LISTA

NUEVO

Estuche reutilizable Zanco 1/4"

Fabricadas en **acero S5**
10x veces más resistentes al desgaste que las de acero S2
 Excede la norma: ASME B107.600

Zona de TORSIÓN ALTA RESISTENCIA
 Zona de torsión extendida que reduce las rupturas al desgaste que las de acero S2
 Acabado en óxido negro que protege contra corrosión
Ideales para uso en herramientas de impacto

CÓDIGO	CLAVE	PUNTA	PRECIO DE LISTA
100821	PUDE-1302I	PH2	

CAJA 6 / MASTER 72

Puntas phillips para destornillador

Estuches con puntas phillips, PH2 (iguales)



Phillips largo 1" (25 mm)

NUEVOS

Fabricadas en **acero S2**
2x más resistentes al desgaste que las de acero al cromo vanadio

Estuches reutilizables Zanco 1/4"

Exceden la norma: ASME B107.600

PRECIO POR PIEZA EN CAJA DE 5 PZS.		PRECIO POR PIEZA EN CAJA DE 15 PZS.	
CLAVE	PRECIO	CLAVE	PRECIO
PUDE-1102		PUDE-1102-15	

CÓDIGO	CLAVE	PUNTA	PRECIO DE LISTA
ESTUCHE CON 5 PUNTAS IGUALES			
12141	PUDE-1102	PH2	
ESTUCHE CON 15 PUNTAS IGUALES			
100193	PUDE-1102-15	PH2	

CAJA 6 / MASTER 72

Estuches con puntas phillips, (iguales)



Phillips largo 2" (50 mm)

NUEVOS

Fabricadas en **acero S2**
2x más resistentes al desgaste que las de acero al cromo vanadio

Estuches reutilizables Zanco 1/4"

Exceden la norma: ASME B107.600

PRECIO POR PIEZA EN CAJA DE 5 PZS.		PRECIO POR PIEZA EN CAJA DE 15 PZS.		PRECIO POR PIEZA EN CAJA DE 50 PZS.	
CLAVE	PRECIO	CLAVE	PRECIO	CLAVE	PRECIO
PUDE-1200					
PUDE-1201		PUDE-1201-15			
PUDE-1202		PUDE-1202-15		PUDE-1202-50	
PUDE-1203		PUDE-1203-15			

CÓDIGO	CLAVE	PUNTA	PRECIO DE LISTA
ESTUCHE CON 5 PUNTAS IGUALES			
12144	PUDE-1200	PH0	
12146	PUDE-1201	PH1	
12147	PUDE-1202	PH2	
12149	PUDE-1203	PH3	
ESTUCHE CON 15 PUNTAS IGUALES			
100194	PUDE-1201-15	PH1	
100195	PUDE-1202-15	PH2	
100196	PUDE-1203-15	PH3	
ESTUCHE CON 50 PUNTAS IGUALES			
100251	PUDE-1202-50	PH2	

CAJA 6 / MASTER 72

CAJA 6 / MASTER 24

Estuche con 5 puntas phillips PH2 para muro de yeso, (iguales)

TRUPER Expert

+ Phillips largo 1" (25 mm) **NUEVO**

Zanco 1/4"

REF. PRECIO UNITARIO DE LISTA

Fabricadas en **acero S2** 2x más resistentes al desgaste que las de acero al cromo vanadio

Diseñado para hundir tornillos a la profundidad requerida

Estuche reutilizable Excede la norma: ASME B107.600

Muro de yeso

CÓDIGO	CLAVE	PUNTA	PRECIO DE LISTA
12717	PUDE-1205	PH2	

CAJA 6 / MASTER 72

Estuche con 5 puntas pala 1/4", (iguales)

TRUPER Expert

- Pala largo 2" (50 mm) **NUEVO**

Fabricadas en **acero S2** 2x más resistentes al desgaste que las de acero al cromo vanadio

Zanco 1/4"

REF. PRECIO UNITARIO DE LISTA

Estuche reutilizable Excede la norma: ASME B107.600

CÓDIGO	CLAVE	PUNTA	PRECIO DE LISTA
12171	PUDE-3225	1/4"	

CAJA 6 / MASTER 72

Estuches con 5 puntas pozidriv, (iguales)

TRUPER Expert

*** Pozidriv largo 2" (50 mm)** **NUEVOS**

Fabricadas en **acero S2** 2x más resistentes al desgaste que las de acero al cromo vanadio

Zanco 1/4"

REF. PRECIO UNITARIO DE LISTA

Estuche reutilizable Exceden la norma: ASME B107.600

CÓDIGO	CLAVE	PUNTA	PRECIO DE LISTA
12161	PUDE-2201	PZ1	
12162	PUDE-2202	PZ2	
12164	PUDE-2203	PZ3	

CAJA 6 / MASTER 72

Estuche con 5 puntas dobles, (iguales)

TRUPER Expert

+ Phillips - Pala largo 2" (50 mm) **NUEVO**

PUNTA PH2 9/32"

Zanco 1/4"

REF. PRECIO UNITARIO DE LISTA

Fabricadas en **acero S2** 2x más resistentes al desgaste que las de acero al cromo vanadio

Estuche reutilizable Excede la norma: ASME B107.600

CÓDIGO	CLAVE	PRECIO DE LISTA
12179	PUDE-4202	

CAJA 6 / MASTER 72

Adaptador articulado para puntas, cambio rápido (una pieza)

TRUPER Expert

NUEVO Fabricado en **acero al cromo vanadio** 2x más resistente al desgaste que los de acero al carbono

Ideal para lugares de difícil acceso

Adaptador magnético

Zanco 1/4"

Estuche reutilizable

CÓDIGO	CLAVE	LARGO	PRECIO DE LISTA
11875	PUDE-9090	90 mm	

CAJA 6 / MASTER 72

Estuches con 5 copas magnéticas en pulgadas, (iguales)

TRUPER Expert

● Copas largo 2" (50 mm) **NUEVOS**

Zanco 1/4"

REF. PRECIO UNITARIO DE LISTA

Fabricados en **acero al cromo** 2x más resistentes al desgaste que los de acero al carbono

Estuche reutilizable

CÓDIGO	CLAVE	DADO	PRECIO DE LISTA
12895	PUDE-9018	3/16"	
12939	PUDE-9025	1/4"	
12940	PUDE-9027	3/8"	
12942	PUDE-9031	5/16"	
12943	PUDE-9087	7/16"	

CAJA 6 / MASTER 72

Estuches con 5 copas magnéticas métricas, (iguales)

TRUPER Expert

● Copas largo 2" (50 mm) **NUEVOS**

Zanco 1/4"

REF. PRECIO UNITARIO DE LISTA

Fabricados en **acero al cromo** 2x más resistentes al desgaste que los de acero al carbono

Estuche reutilizable

CÓDIGO	CLAVE	DADO	PRECIO DE LISTA
12945	PUDE-9005	5 mm	
12946	PUDE-9006	6 mm	
12948	PUDE-9008	8 mm	
12949	PUDE-9010	10 mm	
12955	PUDE-9012	12 mm	

CAJA 6 / MASTER 72

Juego de 3 adaptadores para copas

Hexagonal largo 2 3/4" (7 cm)

NUEVO

Fabricados en **acero al cromo**

Uso industrial

Para uso con máquinas eléctricas

Zanco 1/4"

Estuche reutilizable

CÓDIGO	CLAVE	PRECIO DE LISTA
10752	ADA-3	

CAJA 6 / MASTER 72

Juego de 3 adaptadores para copas

Hexagonal largo 6" (15 cm)

NUEVO

Fabricados en **acero al cromo**

Uso industrial

Para uso con máquinas eléctricas

Zanco 1/4"

Estuche reutilizable

CÓDIGO	CLAVE	PRECIO DE LISTA
19599	ADA-3L	

CAJA 6 / MASTER 72

Todos nuestros productos cuentan con garantía / Las cantidades de empaques (cajas o atados) y master, pueden cambiar y serán ajustados en el sistema de captura de pedidos

Juego de 7 puntas torx, (combinadas)

Torx largo 1" (25 mm) **NUEVO**

CONTENIDO	
T9	T25
T10	T27
T15	T30
T20	

Fabricadas en **acero S2** 2x más resistentes al desgaste que las de acero al cromo vanadio

Organizador plástico

Zanco 1/4"

CÓDIGO	CLAVE	PRECIO DE LISTA
17795	P7-15T	

CAJA 6 / MASTER 72

Juego de 7 puntas torx, (combinadas)

Torx largo 2" (50 mm) **NUEVO**

CONTENIDO	
T10	T27
T15	T30
T20	T40
T25	

Fabricadas en **acero S2** 2x más resistentes al desgaste que las de acero al cromo vanadio

Organizador plástico

Zanco 1/4"

CÓDIGO	CLAVE	PRECIO DE LISTA
17796	P7-25T	

CAJA 6 / MASTER 72

Juego de 7 puntas torx, (combinadas)

Torx con seguro largo 2" (50 mm) **NUEVO**

CONTENIDO	
TS10	TS27
TS15	TS30
TS20	TS40
TS25	

Fabricadas en **acero S2** 2x más resistentes al desgaste que las de acero al cromo vanadio

Organizador plástico

Zanco 1/4"

CÓDIGO	CLAVE	PRECIO DE LISTA
17813	P7-20TS	

CAJA 6 / MASTER 72

Juego de 14 copas para taladro

Pueden usarse con taladro, desarmador eléctrico o manual **NUEVO**

CONTENIDO	
3/16"	5 mm
1/4"	5.5 mm
9/32"	6 mm
5/16"	7 mm
11/32"	8 mm
3/8"	10 mm
7/16"	12 mm

Copas magnéticas

Fabricadas en **acero al cromo** 2x más resistentes al desgaste que los de acero al carbono

Zanco 1/4"

CÓDIGO	CLAVE	PRECIO DE LISTA
101961	PUNCA-14X	

CAJA 4 / MASTER 36

Juego de puntas mixtas, largo 1", 100 piezas

NUEVA PRESENTACIÓN

Fabricadas en **acero S2** 2x más resistentes al desgaste que las de acero al cromo vanadio

CONTENIDO	
9 Puntas pala	1 Extensión hexagonal magnética
8 Puntas phillips	1 Adaptador de 1/4" hexagonal a 1/4" cuadrado
9 Puntas torx	1 Copa de 6.3 mm hexagonal a 6.3 mm cuadrado
9 Puntas torx con seguro	1 Extensión para copa
8 Puntas pozidriv	1 Llave "Y"
3 Estrella de 12 puntas	
4 Puntas cuadradas	
19 Puntas bristol	
12 Puntas bristol con seguro	
3 Puntas clutch	
4 Puntas spanner	
4 Puntas triwing	
3 Puntas torque set	

CÓDIGO	CLAVE	PRECIO DE LISTA
17794	PUN-100	

CAJA 4 / MASTER 12

Juego de puntas mixtas, largo 1", 61 piezas

Fabricadas en **acero al cromo vanadio** 2x más resistentes al desgaste que las de acero al carbono

CONTENIDO	
7 Puntas pala	
6 Puntas phillips	
10 Puntas torx	
7 Puntas torx con seguro	
5 Puntas pozidriv	
3 Puntas cuadradas	
12 Puntas bristol	
6 Puntas bristol con seguro	
4 Puntas spanner	
1 Extensión hexagonal magnética 60 mm	

CÓDIGO	CLAVE	PRECIO DE LISTA
10758	PUN-61	

CAJA 4 / MASTER 36

Juego de puntas mixtas, largo 1", 33 piezas

Fabricadas en **acero al cromo vanadio** 2x más resistentes al desgaste que las de acero al carbono

CONTENIDO	
4 Puntas pala	
9 Puntas phillips	
6 Puntas torx	
4 Puntas pozidriv	
3 Puntas cuadro	
6 Puntas bristol	
1 Extensión hexagonal magnética 60 mm	

Excede la norma en planas: ASME B107.600

CÓDIGO	CLAVE	PRECIO DE LISTA
17788	PUN-33	

CAJA 6 / MASTER 48

Los productos ilustrados pueden sufrir cambios sin previo aviso como resultado de nuestros procesos de mejora continua.

Juego de puntas montadas, uso general

- Para desbaste, rebabeo y acabado de metales ferrosos y fundición
- Fabricadas en óxido de aluminio
- Grano mediano: 60

12445
11680



Rectificador disponible en pág. 178



Juego de puntas montadas, alto rendimiento

- Alta remoción y rendimiento en desbaste y pulido de aceros suaves, duros y fundición
- Fabricadas en óxido de aluminio
- Grano mediano: 60



Espiga 1/4"



Código:	12445	12446	11680	12444
Clave:	JPM-10	JPM-7	JPM-5	JPM-5X
Incluye:	10 Piezas	7 Piezas	5 Piezas	5 Piezas
Tipo	Velocidad			
A-5	45,000 rpm			
A-25	36,620 rpm			
A-39	47,250 rpm			
B-52	45,370 rpm			
B-53	25,470 rpm			
A-31	27,780 rpm	N/A	N/A	N/A
A-11	19,860 rpm		N/A	N/A
A-37	30,560 rpm		N/A	N/A
W222	18,900 rpm	N/A	N/A	N/A
A-1	19,860 rpm	N/A	N/A	N/A
Precio de lista:				
Caja / Master:	6 / 36	6 / 36	6 / 36	6 / 36

Rastrillo, cultivador, raspador, rayador y volteador

Rastrillo jardinero curvo, 12 dientes, Pretul

- Cabeza soldada
- Mango: 48" (122 cm)
- Diámetro mango: 1 1/8" (28 mm)
- Espesor: 5/32" (4 mm)

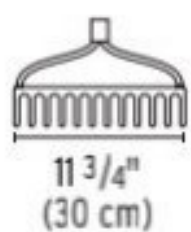

11 3/4" (30 cm)



HECHO EN MÉXICO

CÓDIGO	CLAVE	PRECIO DE LISTA
20613	R-12AL-P	

ATADO 3

Cultivador, 5 dientes

- Para romper fardos, paja o estiércol
- Mango de pino
- Cabeza forjada en acero alto carbono
- Mango: 60" (152 cm)

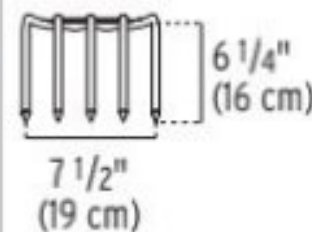

6 1/4" (16 cm)
7 1/2" (19 cm)



Permite mayor remoción de tierra

HECHO EN MÉXICO

CÓDIGO	CLAVE	PRECIO DE LISTA
101543	CUL-5	

ATADO 3



Para airear el suelo antes de plantar

NUEVO

Raspador con navaja 1 1/2" (4 cm)

- Cuerpo: Acero
- Limpia pegamento, pintura, silicón y cemento de superficies lisas como vidrio, baldosa, paredes y metal



Incluye 1 navaja de acero SK5 2x más durable

CÓDIGO	CLAVE	DESCRIPCIÓN	PRECIO DE LISTA
16951	RASP-2	Raspador	
16952	REP-SCRAPER	5 navajas	

CAJA 6 / MASTER 36

Rayador de aluminio

Aleación de aluminio que proporciona resistencia a la corrosión



HECHO EN MÉXICO

Crea marca de ranura en banquetta

CÓDIGO	CLAVE	PRECIO DE LISTA
15424	RAY	

CAJA 6 / MASTER 48

Volteador de aluminio

Aleación de aluminio que proporciona resistencia a la corrosión



HECHO EN MÉXICO

Crea borde con acabado liso en banquetas, losas, escaleras, etc.

CÓDIGO	CLAVE	PRECIO DE LISTA
15421	VOLT	

CAJA 6 / MASTER 72

Remachadoras neumáticas

- Sistema auxiliar de vacío para una mejor sujeción del remache en cualquier posición
- Tipo de remache: Ciego
- Presión de trabajo: **80 - 100 psi**
- Entrada de aire: 1/4" NPT
- Ciclo de trabajo: **Continuo** (Lubrique constantemente)

Estos productos se encuentran también en pág. 124



Profundidad remachado: 9/16" (14 mm)

Capacidad máxima 1/4"



Profundidad remachado: 5/8" (16 mm)

NUEVO

Mango ergonómico

Recolector de vástagos

Capacidad máxima 3/16"

Código:	18241	101896	SUSTITUYE A
Clave:	TPN-884	TPN-883-2	18240 / TPN-883
Fuerza de tracción:	3,110 lb (1,410 kg)	1,984 lb (900 kg)	
Consumo de aire:	4.2 CFM	3.5 CFM	
Peso:	2 kg	1.6 kg	
Boquillas:	3/32", 1/8", 5/32", 3/16", 7/32", 1/4"	3/32", 1/8", 5/32", 3/16"	
Precio de lista:			
Caja / Master	1 / 4	1 / 4	

Remachadora de uso rudo tipo tijera, 13"

NUEVO

- Para remaches de aluminio, acero y acero inoxidable
- Para remaches de 3/32" a 1/4"

BOQUILLAS
3/32" 3/16"
1/8" 1/4"
5/32"



Mango ergonómico

Boquillas de cambio rápido sin necesidad de herramienta

Contenedor plástico para residuos

Mayor potencia con menor esfuerzo

CÓDIGO	CLAVE	PRECIO DE LISTA
100733	RE-TI	

CAJA 3 / MASTER 18

Remachadora de fuelle

\$

- Longitud (sin extender): 11" (28 cm)
- Longitud (extendida): 29" (74 cm)
- Para remaches de 3/32" a 1/4"

BOQUILLAS
3/32" 3/16"
1/8" 1/4"
5/32"



Boquillas de cambio rápido sin necesidad de herramienta

Aplicación de remaches

CÓDIGO	CLAVE	PRECIO DE LISTA
17962	RE-AC	

CAJA 2 / MASTER 12

PRODUCTO MEJORADO
Mango ergonómico
Boquillas de cambio rápido

Mordazas de repuesto para remachadoras



MOR-RE-AC
Para RE-AC

MOR-RE-9
Para RE-9X y RE-9

CÓDIGO	CLAVE	PRECIO DE LISTA
17974	MOR-RE-AC	
CAJA 6 / MASTER 36		
17973	MOR-RE-9	
CAJA 12 / MASTER 48		

Remachadora profesional 8"



NUEVO

- Sistema de presión ajustable para remachado
- Fácil mantenimiento
- Para remaches de 3/32" a 3/16"



Aplicación de remaches

Boquillas de cambio rápido sin necesidad de herramienta

Mango ergonómico antiderrapante

Código:	100333
Clave:	REX-8
Boquillas:	3/32", 1/8", 5/32", 3/16"
Precio de lista:	
Caja / Master:	3 / 24

Remachadoras profesionales 10"

\$

- Para remaches de 3/32" a 3/16"
- Incluyen llave



Aplicación de remaches

INCLUYE 60 REMACHES

SIN REMACHES

Código:	17961	17960
Clave:	RE-9X	RE-9
Boquillas:	3/32", 5/32", 1/8", 3/16"	
Precio de lista:		
Caja / Master:	4 / 24	3 / 36

Remachadoras 10" PRETUL

22851
22850

- Para remaches de 3/32" a 3/16"
- Incluyen llave



Aplicación de remaches

Comprando remachadoras a granel, ahorras 13% sobre el precio de la presentación de blíster

INCLUYE 60 REMACHES

SIN REMACHES

SIN REMACHES

Código:	22851	22850	22852
Clave:	RE-10PX	RE-10P	RE-10PG
Boquillas:	3/32", 5/32", 1/8", 3/16"		
Precio de lista:			
Caja / Master:	3 / 24	3 / 36	6 / 36

50 Seguetas bimetálicas, 12" (30 cm)



Nuestra seguita es la bimetálica con el mayor rendimiento del mercado ¡Compruébalo!

Arcos disponibles en pág. 187



Consulta video

HECHO EN MÉXICO

Precio por pieza en caja de 50 piezas

CÓDIGO	CLAVE	DPP	PRECIO DE LISTA
18100	SBI-18	18	
18101	SBI-24	24	

CAJA 50 / MASTER 1,000

5 Seguetas zanco "U", cortes rectos en madera

Zanco tipo "U"

Fabricadas en acero al cromo vanadio



REF. DE PRECIO UNITARIO PRECIO DE LISTA

Precio por blíster con 5 piezas

18136
18140

CÓDIGO	CLAVE	DPP	LARGO	PRECIO DE LISTA
ACABADO GUESO				
18136	SU-101-D	6	10 cm	
18140	SU-144-D	6	10 cm	
ACABADO ESTÁNDAR				
18137	SU-111-C	8	9 cm	

CAJA 10 / MASTER 100

5 Seguetas zanco "U", cortes curvos en madera

Zanco tipo "U"

Fabricadas en acero al cromo vanadio



REF. DE PRECIO UNITARIO PRECIO DE LISTA

Precio por blíster con 5 piezas

CÓDIGO	CLAVE	DPP	LARGO	PRECIO DE LISTA
ACABADO FINO				
18134	SU-19-B0	14	7 cm	

CAJA 10 / MASTER 100

Juego de 16 seguetas, zanco "U"



Zanco tipo "U"

Seguetas fabricadas en acero al cromo vanadio excepto seguetas para metal fabricadas en acero grado herramienta
Para cortes en metales, plásticos y aluminio

SEGUETAS	PARA	CORTE
1	Madera	Fino y curvo
2	Madera	Fino
3	Madera	Rápido
3	Metal	Suave
2	Metal	Rápido
3	Multisusos	Rápido
1	Pared yeso y madera	Rápido
1	Corcho y vinil	N/A

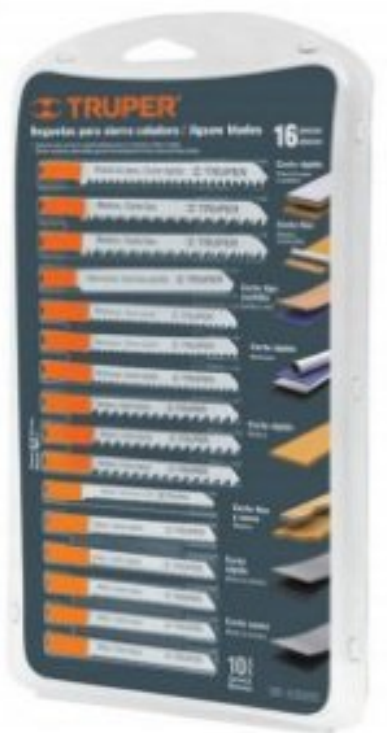

Precio por blíster con 16 piezas

CÓDIGO	CLAVE	PRECIO DE LISTA
16129	JSCA-16	

CAJA 6 / MASTER 36

5 Seguetas zanco "T", cortes rectos en metales, plásticos y aluminio



Zanco tipo "T"

Fabricadas en acero grado herramienta



REF. DE PRECIO UNITARIO PRECIO DE LISTA

Precio por blíster con 5 piezas

CÓDIGO	CLAVE	DPP	LARGO	PRECIO DE LISTA
ACABADO ESTÁNDAR				
18132	ST-127-D	8	10 cm	
ACABADO SÚPER FINO				
18129	ST-118-AF	18	8 cm	
18128	ST-118-A	21	8 cm	

CAJA 10 / MASTER 100

5 Seguetas zanco "T", cortes rectos en madera

Zanco tipo "T"

Fabricadas en acero al cromo vanadio



REF. DE PRECIO UNITARIO PRECIO DE LISTA

18126
18124
18125

Precio por blíster con 5 piezas

CÓDIGO	CLAVE	DPP	LARGO	PRECIO DE LISTA
ACABADO GUESO				
18126	ST-101-D	6	10 cm	
ACABADO ESTÁNDAR				
18127	ST-111-C	8	10 cm	
ACABADO FINO				
18124	ST-101-B	10	10 cm	
18125	ST-101-BR	10	10 cm	
18130	ST-119-B	12	8 cm	

CAJA 10 / MASTER 100

5 Seguetas zanco "T", cortes curvos en madera

Zanco tipo "T"

Fabricadas en acero al cromo vanadio



REF. DE PRECIO UNITARIO PRECIO DE LISTA

18133

Precio por blíster con 5 piezas

CÓDIGO	CLAVE	DPP	LARGO	PRECIO DE LISTA
ACABADO GUESO				
18133	ST-244-D	6	10 cm	
ACABADO FINO				
18131	ST-119-B0	12	8 cm	

CAJA 10 / MASTER 100

Juego de 16 seguetas, zanco "T"



Zanco tipo "T"

Seguetas fabricadas en acero al cromo vanadio excepto seguetas para metal fabricadas en acero grado herramienta
Para cortes en metales, plásticos y aluminio

SEGUETAS	PARA	CORTE
1	Madera	Fino y curvo
2	Madera	Fino
3	Madera	Rápido
3	Metal	Suave
2	Metal	Rápido
3	Multisusos	Rápido
1	Pared yeso y madera	Rápido
1	Corcho y vinil	N/A



Precio por blíster con 16 piezas

CÓDIGO	CLAVE	PRECIO DE LISTA
16705	JSCA-16-T	

CAJA 6 / MASTER 36



NUEVOS

Seguetas para sierra sable

- Cuerpo flexible fabricado en acero para resorte que reduce el riesgo de rupturas
- Dientes de acero alta velocidad (HSS)

Precio por blíster con 2 piezas

CÓDIGO	CLAVE	DPP	LARGO	ESPESOR	PRECIO DE LISTA
PARA METAL Cortes rápidos en lámina, canaleta y tubería					
10795	SE-614F	14	6" (15 cm)	0.035"	
10796	SE-618F	18	6" (15 cm)	0.035"	
10797	SE-624F	24	6" (15 cm)	0.035"	
10798	SE-818F	18	8" (20 cm)	0.035"	
PARA MADERA Cortes rápidos					
10787	SE-66M	6	6" (15 cm)	0.035"	
10788	SE-96M	6	9" (23 cm)	0.050"	
10789	SE-126M	6	12" (30 cm)	0.050"	
USO GENERAL En metal, plástico y madera					
10790	SE-614G	10-14	6" (15 cm)	0.035"	
10791	SE-914G	10-14	9" (23 cm)	0.050"	
10792	SE-1214G	10-14	12" (30 cm)	0.050"	

CAJA 5 / MASTER 100

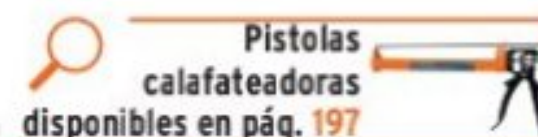

Selladores de uso general

- Buena adherencia en superficies lisas
- Para superficies como: vidrio, aluminio, cerámica, porcelana, madera, hierro, etc
- No cambia de color
- No se despega o reseca

HECHO EN MÉXICO



Secado rápido



Uso general en interiores y exteriores



CÓDIGO	CLAVE	COLOR	PRECIO DE LISTA
SELLADOR 85 g			
17562	SIL-85T	<input type="checkbox"/> Translúcido	

CAJA 6 / MASTER 36

CÓDIGO	CLAVE	COLOR	PRECIO DE LISTA
SELLADORES 280 ml			
17559	SIL-100T	<input type="checkbox"/> Translúcido	
17560	SIL-100B	<input type="checkbox"/> Blanco	
17561	SIL-100N	<input checked="" type="checkbox"/> Negro	

CAJA 6 / MASTER 24

Selladores de poliuretano, 280 ml

- Para superficies lisas y porosas como: estructuras metálicas, muros y techos de concreto
- Resistentes a la humedad
- Una vez curado puede usar pintura (base agua, acrílica y vinílica)
- No mancha la piedra natural

Pintable



Uso general en interiores y exteriores



Sella juntas entre materiales lisos y porosos aún con movimiento severo

NUEVOS

CÓDIGO	CLAVE	COLOR	PRECIO DE LISTA
12905	SEPO-280G	<input checked="" type="checkbox"/> Gris	
12906	SEPO-280B	<input type="checkbox"/> Blanco	

CAJA 6 / MASTER 12

214

Los productos ilustrados pueden sufrir cambios sin previo aviso como resultado de nuestros procesos de mejora continua.

Selladores anti-hongos

- Buena adherencia en superficies lisas
- Para superficies como: cerámica, porcelana, vidrio, baldosa, formaica, aluminio, acero inoxidable, madera, etc.

ANTI-HONGOS Fungicida resistente a la humedad, ácidos y sulfuro

HECHO EN MÉXICO



Baño



Cocina



Secado rápido



Uso general en interiores y exteriores



CÓDIGO	CLAVE	COLOR	PRECIO DE LISTA
SELLADORES 85 g			
18567	SIL-85BCT	<input type="checkbox"/> Translúcido	
18568	SIL-85BCB	<input type="checkbox"/> Blanco	

CAJA 6 / MASTER 36

CÓDIGO	CLAVE	COLOR	PRECIO DE LISTA
SELLADORES 280 ml			
18565	SIL-100BCT	<input type="checkbox"/> Translúcido	
18566	SIL-100BCB	<input type="checkbox"/> Blanco	

CAJA 6 / MASTER 24

Selladores de silicona para altas temperaturas, 85 g

- Vulcanizan a temperatura ambiente
- Resisten temperaturas de: -50° C a 250° C
- Se mantienen flexibles aún después de su aplicación
- Evita fugas y filtraciones
- Baja volatilidad y alta resistencia eléctrica

No flamable No presenta cuarteaduras después del secado



CÓDIGO	CLAVE	COLOR	PRECIO DE LISTA
17566	ALTE-R	<input checked="" type="checkbox"/> Rojo	
17567	ALTE-N	<input checked="" type="checkbox"/> Negro	
17568	ALTE-A	<input checked="" type="checkbox"/> Azul	

CAJA 6 / MASTER 36

Cascos de seguridad, ajuste de ratchet



- Tensión eléctrica hasta 30,000 V
- Clase E (20,000 V)
- Tipo 1
- Tipo cachucha

Fabricados en polietileno de alta densidad



Ajuste de ratchet



Cumplen las normas: ANSI/ISEA-Z89.1 y NOM-115-STPS

CÓDIGO	CLAVE	COLOR	PRECIO DE LISTA
14294	CAS-A	Amarelo	
10370	CAS-B	Branco	
10371	CAS-Z	Azul	

CAJA 4

Cascos de seguridad, ajuste de intervalos



- Tensión eléctrica hasta 2,200 V
- Clase G
- Tipo 1
- Tipo cachucha

Fabricados en polietileno de alta densidad



Ajuste de intervalos



Cumplen la norma: NOM-115-STPS

CÓDIGO	CLAVE	COLOR	PRECIO DE LISTA
25037	CAS-AP	Amarelo	
25038	CAS-BP	Branco	
25039	CAS-ZP	Azul	

CAJA 4

Barboqueo para casco, con barbilla



- Hipoalergénico
- Compatible con cualquier tipo de casco con puntos de sujeción



Cinta elástica de 45 cm x 19 mm

Permite una sujeción firme del casco



CÓDIGO	CLAVE	PRECIO DE LISTA
12338	BARBO-B	

CAJA 10 / MASTER 1,000

Adaptador de protector facial para casco

- Compatible con las marcas de mayor presencia del mercado
- 4 Posiciones

Para cascos tipo cachucha

Fabricado en ABS resistente a impactos

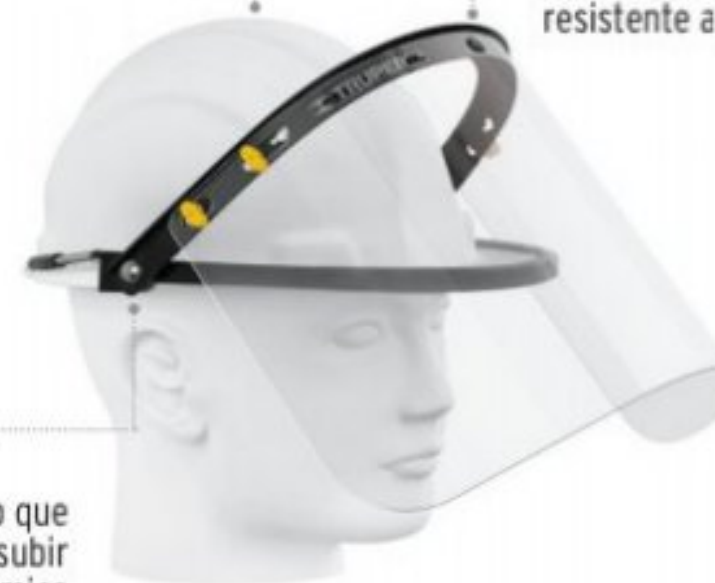

AC-PF: MICA NO INCLUIDA

Mecanismo que permite subir y bajar la mica

14222



REP-PF 205 x 395 x 1 mm

CÓDIGO	CLAVE	DESCRIPCIÓN	CAJA*	MASTER	PRECIO DE LISTA
14318	AC-PF	Adaptador	5	20	
14222	REP-PF	Mica	6	36	

*CAJA Y MASTER CONSULTE TABLA

Protectores para oído

Seguridad industrial

Protector para oído ajustable

- Nivel de reducción de ruido: 18 dB (NRR)



Altura ajustable

Almohadilla para mayor confort



Ajuste giratorio de 360°

CÓDIGO	CLAVE	PRECIO DE LISTA
14257	OAJ	

CAJA 4 / MASTER 16

Tapón para oído reutilizable triple barrera



- Nivel de reducción de ruido: 25 dB (NRR)
- Lavable

Diseño ergonómico confortable



Termoplástico suave



Con cordón

Cumple la norma: EN 352-2 (Certificado no disponible)

CÓDIGO	CLAVE	PRECIO DE LISTA
14225	TA-3B	

CAJA 12 / MASTER 96

Tapón para oído de espuma de poliuretano



- Nivel de reducción de ruido: 32 dB (NRR)



Forma cónica que permite un buen ajuste al cono auditivo



Con cordón

NRR (Noise Reduction Rating) de acuerdo a la ANSI S3.19 (Certificado no disponible)

CÓDIGO	CLAVE	PRECIO DE LISTA
14223	TAC	

CAJA 12 / MASTER 96

Todos nuestros productos cuentan con garantía / Las cantidades de empaques (cajas o atados) y master, pueden cambiar y serán ajustados en el sistema de captura de pedidos

Gafas de seguridad

TRUPER
vision®

Patillas ajustables



Puente suave

Mica 100% policarbonato con protección UV y antirayadura

Cumple la norma: ANSI Z87.1 (Certificado no disponible)

CÓDIGO	CLAVE	COLOR	PRECIO DE LISTA
14301	LEDE-ST	☐ Transparente	

CAJA 6 / MASTER 300



Gafas de seguridad ajustables

TRUPER
CLASSIC®

Patillas ajustables



Mica 100% policarbonato con protección UV y antirayadura

Cumplen con la norma: ANSI Z87.1 (Certificado no disponible)

CÓDIGO	CLAVE	COLOR	PRECIO DE LISTA
14284	LEN-2000	☐ Transparente	
14213	LEN-2000N	■ Gris	

CAJA 12 / MASTER 36

Gafas de seguridad tradicionales

TRUPER
SAFE

Gafas de seguridad

PRETUL®
LITE

Gafas de seguridad

PRETUL®

Ventilación lateral



Mica 100% policarbonato con protección UV y antirayadura

Cumplen la norma: ANSI Z87.1 (Certificado no disponible)

CÓDIGO	CLAVE	COLOR	PRECIO DE LISTA
14252	LEN-ST	☐ Transparente	
14253	LEN-SN	■ Gris	

CAJA 12 / MASTER 300



Mica 100% policarbonato con protección UV y antirayadura

Cumplen con la norma: ANSI Z87.1 (Certificado no disponible)

CÓDIGO	CLAVE	COLOR	PRECIO DE LISTA
20401	LEN-ST-P	☐ Transparente	
20402	LEN-SN-P	■ Gris	

CAJA 12 / MASTER 300

Ventilación directa



Mica de policarbonato

Cumple con la norma: ANSI Z87.1 (Certificado no disponible)

CÓDIGO	CLAVE	PRECIO DE LISTA
21538	GOT-P	

CAJA 6 / MASTER 36

Caretas faciales (protector) TRUPER



Caretas faciales (protector) PRETUL® NUEVO

Mica de policarbonato flexible antirayadura

- Resistente a impactos
- Abatimiento de 90°
- Mica de policarbonato flexible antirayadura

Ajuste de ratchet



Suspensión acojinada con 5 puntos de ajuste

Protección contra salpicaduras

Cinta elástica ajustable



Protección contra salpicaduras

Código:	14221
Clave:	PF-500
Mica:	200 mm x 400 mm
Grosor mica:	1 mm
Precio de lista:	
Caja / Master:	2 / 8

Código:	26007
Clave:	PF-500P
Mica:	200 mm x 300 mm
Grosor mica:	0.8 mm
Precio de lista:	
Caja / Master:	8 / 48

Repuestos para caretas faciales

Repuestos para PF-500 TRUPER

- Mica compatible con las marcas de mayor presencia del mercado

IMAGEN CÓDIGO CLAVE PRECIO DE LISTA

MICA



	14222	REP-PF	
--	-------	--------	--

CAJA 6 / MASTER 36

SUSPENSIÓN



	14236	SUS-CA	
--	-------	--------	--

CAJA 4 / MASTER 16

Repuestos para PF-500P PRETUL®

- Mica compatible con las marcas de mayor presencia del mercado

IMAGEN CÓDIGO CLAVE PRECIO DE LISTA

MICA



NUEVO

	26008	REP-PFP	
--	-------	---------	--

CAJA 8 / MASTER 48

Respiradores profesionales media cara, con cartuchos incluidos

- Altos niveles de protección durante períodos prolongados
- Permiten el uso de lentes, goggles, caretas, etc.
- Válvula de exhalación que reduce calor, humedad y empañamiento
- Bandas elásticas ajustables
- Reutilizables



Cartuchos multigas incluidos



Cartuchos vapores orgánicos incluidos

Código:	13730	13731
Clave:	KIT-RES-MU	KIT-RES-PP
Incluye:	RES-X y cartuchos CAR-MU	RES-X y cartuchos CAR-VO
Precio de lista:		
Caja / Master:	2 / 10	2 / 10

Respiradores media cara, sin cartucho PRETUL®

- Reutilizables
- Bandas elásticas ajustables



2 Filtros



1 Filtro

Válvula de exhalación

Código:	23391	23390
Clave:	RES-2-P	RES-1-P
Incluye:	-	-
Precio de lista:		
Caja / Master:	4 / 16	4 / 16

Filtro para respiradores Truper Expert

- Para ambientes con presencia de polvo, partículas, humo o neblina con o sin presencia de aceite y carbón activado para la retención de olores de vapores orgánicos por debajo del límite de riesgo permisible
- Filtro tipo P (a prueba de partículas aceitosas)
- Eficiencia de filtrado del 99.9%



Cumplen con la norma: NOM-116-STPS

Precio por bolsa con 2 piezas



CÓDIGO	CLAVE	USO	PRECIO DE LISTA
--------	-------	-----	-----------------

14004 CAR-PI00 Polvos y partículas

CAJA 5 / MASTER 20

Cartuchos para respiradores Truper Expert

CÓDIGO	CLAVE	USO	PRECIO DE LISTA
13735	CAR-VO	Vapores orgánicos, pinturas y pesticidas	
13734	CAR-VI	Vapores orgánicos e inorgánicos (gases ácidos)	
13733	CAR-MU	Multi-gas, vapores orgánicos	

CAJA 5 / MASTER 20

Filtro para respiradores, Pretul

- Filtro tipo N90 (no resistente a partículas aceitosas)
- Eficiencia de filtrado del 90%

23392
23395
23396



CÓDIGO	CLAVE	USO	PRECIO DE LISTA
--------	-------	-----	-----------------

23393 CF-PO-P Polvos y partículas

CAJA 6 / MASTER 36

Cartuchos para respiradores, Pretul

CÓDIGO	CLAVE	USO	PRECIO DE LISTA
23392	CF-VO-P	Vapores orgánicos	
23394	CF-PI-P	Pintura en spray	
23395	CF-VI-P	Vapores inorgánicos	
23396	CF-GA-P	Gases ácidos	

CAJA 6 / MASTER 36

Tapa boca para polvo

- Desechable
- Para aplicaciones de corta duración

Precio por pieza en caja con 50 piezas

REF. PRECIO POR CAJA DE LISTA

Clip metálico para mejor ajuste



No es equipo de protección personal

CÓDIGO	CLAVE	PRECIO DE LISTA
14250	MAS	

CAJA 50 / MASTER 1,000

Impermeables

Seguridad industrial

Capas impermeables doble capa TRUPER

- Espesor: 0.35 mm
- Cordón para ajuste de capucha



Capas de material PVC / Poliéster



Ventilación en axilas

Resorte interno en muñecas

Cierre y botones

CÓDIGO	CLAVE	TALLA	PRECIO DE LISTA
14414	IMPER-M	M	
14415	IMPER-L	G	
14416	IMPER-XL	EG	

CAJA 5 / MASTER 20

Poncho impermeable TRUPER

- Espesor: 0.25 mm
- Cordón para ajuste de capucha
- 100% PVC
- Unitalla



Botones



Broches de presión en los costados

CÓDIGO	CLAVE	PRECIO DE LISTA
14412	PONCHO	

CAJA 5 / MASTER 20

Poncho impermeable ligero PRETUL

- Espesor: 0.10 mm
- Cordón para ajuste de capucha
- 100% PVC
- Unitalla



Botones



Broches de presión en los costados

CÓDIGO	CLAVE	PRECIO DE LISTA
21541	PONCHO-P	

CAJA 5 / MASTER 20

Todos nuestros productos cuentan con garantía / Las cantidades de empaques (cajas o atados) y master, pueden cambiar y serán ajustados en el sistema de captura de pedidos

Cintas de PRECAUCIÓN

- Para delimitar áreas y restringir el paso
- Alta resistencia a la fricción
- Elongación de 400% antes de romperse
- Fabricadas en polietileno



Estos productos se encuentran también en pág. 64

12583

Cinta de marcación

- Para marcar zonas de peligro, áreas restringidas, delimitar tráfico de personas, maquinaria, etc.

Adhesivo acrílico base solvente

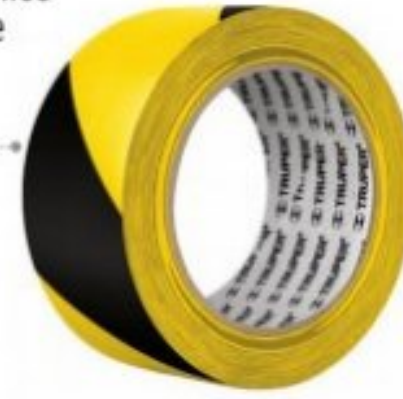

Estos productos se encuentran también en pág. 64

NUEVO

Cinta reflectiva

- Se adhiere a superficies planas y rígidas
- Resistente a la intemperie
- Los prismas reflejantes permiten montar la cinta en cualquier posición
- Visibilidad 40 m / 150 m

Adhesivo caucho sintético, sensible a la presión

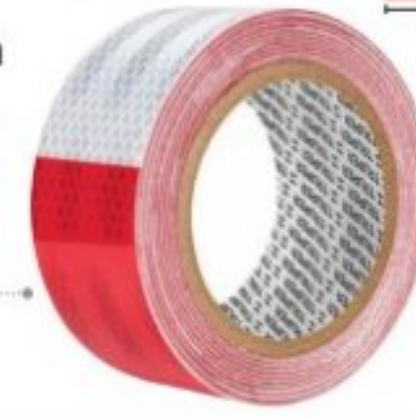

Estos productos se encuentran también en pág. 64

NUEVO

Alta visibilidad

15 cm 15 cm

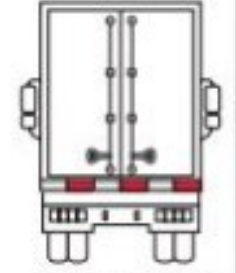

Para autos y vehículos de grandes dimensiones

Código:	12583	12578	12597	101683
Clave:	CIDE-301	CIDE-101	CIPRE-33A	CIREF-9
Longitud:	304.8 m (1,000 ft)	100 m (328 ft)	33 m	9 m
Espesor:	0.04 mm		0.13 mm	0.45 mm
Ancho:	75 mm (3")		48 mm (2")	48 mm (2")
Precio de lista:				
Caja / Master:	3 / 12	6 / 36	6 / 36	2 / 60

Estos productos se encuentran también en pág. 64

Cintas antideslizantes, negras

- Uso general
- Resistentes al agua
- Adhesivo acrílico
- Ideales para escaleras, pisos y rampas

Reducen accidentes



Para interiores y exteriores



Con abrasivo



Los códigos 12542 y 12532 cambian de clave. Durante la transición el sistema referirá a la nueva clave.



CÓDIGO	CLAVE	CLAVE ANTERIOR	ANCHO	CAJA	MASTER	PRECIO DE LISTA
LARGO 5 m						
12542	CIA-15N	CAD-25RN	25 mm (1")	3	36	
12532	CIA-25N	CAD-RN	50 mm (2")	3	36	
LARGO 18 m						
101443	CIA-118N	-	25 mm (1")	2	36	
101444	CIA-218N	-	50 mm (2")	2	24	

Cintas antideslizantes, blancas

- Uso general
- Resistentes al agua
- Adhesivo acrílico
- Ideales para escaleras, pisos y rampas

Reducen accidentes



Para interiores y exteriores



Con abrasivo



Los códigos 12543 y 1253 cambian de clave. Durante la transición el sistema referirá a la nueva clave.



CÓDIGO	CLAVE	CLAVE ANTERIOR	ANCHO	CAJA	MASTER	PRECIO DE LISTA
LARGO 5 m						
12543	CIA-15B	CAD-25RB	25 mm (1")	3	36	
12533	CIA-25B	CAD-25RB	50 mm (2")	3	36	

Cintas adhesivas antideslizantes, bicolor

- Uso general
- Resistentes al agua
- Adhesivo acrílico
- Ideales para área de evacuación o alto tránsito

Reducen accidentes



Para interiores y exteriores



Con abrasivo



Mayor identificación de escalones, accesos o salidas y áreas de precaución



CÓDIGO	CLAVE	ANCHO	CAJA	MASTER	PRECIO DE LISTA
LARGO 5 m					
101448	CIA-25P	50 mm (2")	3	36	
LARGO 18 m					
101449	CIA-218P	50 mm (2")	2	24	

Cintas adhesivas antideslizantes, Negro / Fotoluminiscente

- Uso general
- Resistentes al agua
- Adhesivo acrílico
- Ideales para salidas de emergencia en centros de trabajo o cualquier lugar que requiera visibilidad extra

Reducen accidentes



Para interiores y exteriores



Con abrasivo



Brilla en la oscuridad, se recarga con la exposición a la luz natural o artificial



CÓDIGO	CLAVE	ANCHO	CAJA	MASTER	PRECIO DE LISTA
LARGO 5 m					
101450	CIA-25L	50 mm (2")	3	36	
LARGO 18 m					
101451	CIA-218L	50 mm (2")	2	24	

Los productos ilustrados pueden sufrir cambios sin previo aviso como resultado de nuestros procesos de mejora continua.

Rodilleras profesionales

- Fabricadas en EVA y gel

Forro transpirable



Cubierta de PVC que protege contra clavos, piedras, etc.

Ahora con ajuste de doble banda elástica



Rodilleras ligeras

- Fabricadas en EVA y gel
- Cómodas y flexibles

Forro transpirable



Ideales para superficies planas como azulejo, concreto, etc.

Ajuste con banda elástica



Código:	12952
Clave:	ROD-X
Precio de lista:	
Caja / Master:	2 / 10

Código:	12951
Clave:	ROD-L
Precio de lista:	
Caja / Master:	2 / 12

Señoritas (garruchas y malacates)

Garruchas de 4 y 2 toneladas

- Botón de seguridad que libera el mecanismo
- Engranajes de acero de doble cremallera para mayor resistencia
- Ganchos forjados de acero al medio carbono



Para tensar mallas y cables



Para remolque de equipo pesado

Siempre mantenga por lo menos 3 vueltas de cable en el tambor



4 t



2 t

No sobrepase el límite máximo de trabajo

Código:	14727
Clave:	MAL-4
Diámetro de cable:	6 mm
Longitud máxima:	2 m
Longitud mínima:	65 cm
Capacidad máxima de carga:	2,000 kg
Capacidad máxima de arrastre:	4,000 kg
Precio de lista:	
Caja / Master:	1 / 3

Código:	14725
Clave:	MAL-2
Diámetro de cable:	5 mm
Longitud máxima:	1.95 m
Longitud mínima:	57 cm
Capacidad máxima de carga:	1,000 kg
Capacidad máxima de arrastre:	2,000 kg
Precio de lista:	
Caja / Master:	1 / 6

Malacates de manivela con cable

- Sistema que minimiza el esfuerzo al arrastrar la carga
- Activación automática de freno
- Diámetro de cable: 5 mm (3/16")
- Ganchos forjados de acero al medio carbono



Para remolque de embarcaciones, equipo de jardinería y agricultura



1,100 kg



650 kg



300 kg

No sobrepase el límite máximo de trabajo

Código:	14721
Clave:	MAW-91C
Apertura de gancho:	7/8"
Relación engranes:	3.4:1 y 6.8:1
Largo de cable:	9 m
Precio de lista:	
Caja / Master:	1 / 4

Código:	14720
Clave:	MAW-54C
Apertura de gancho:	7/8"
Relación engranes:	4:1
Largo de cable:	9 m
Precio de lista:	
Caja / Master:	1 / 6

Código:	14719
Clave:	MAW-27C
Apertura de gancho:	3/4"
Relación engranes:	3:1
Largo de cable:	7 m
Precio de lista:	
Caja / Master:	1 / 6

Todos nuestros productos cuentan con garantía / Las cantidades de empaques (cajas o atados) y master, pueden cambiar y serán ajustados en el sistema de captura de pedidos

Sierra copas diamante, borde continuo

- Para cortes más rápidos y finos sin despostrar
- Para modelos 2021 utilizar mandril sin rosca (MAN-CAZ-1/4C y MAN-CAZ-3/8C)
- Para modelos 2022 utilizar mandril con rosca (MAND-3/8I y MAND-7/16I)



Para cortes en húmedo

CÓDIGO	CLAVE	DIÁMETRO	ALTURA	PRECIO DE LISTA
PARA MANDRIL 3/8" (MAND-3/8I)				
17124	COAZ-3/4	3/4" (19 mm)	40 mm	
17125	COAZ-7/8	7/8" (22 mm)	40 mm	
17126	COAZ-1	1" (25 mm)	40 mm	
17127	COAZ-1-1/8	1 1/8" (29 mm)	40 mm	
PARA MANDRIL 7/16" (MAND-7/16I)				
17128	COAZ-1-1/4	1 1/4" (32 mm)	40 mm	
17129	COAZ-1-3/8	1 3/8" (35 mm)	40 mm	
17130	COAZ-1-1/2	1 1/2" (38 mm)	40 mm	

CAJA 4 / MASTER 24				
17131	COAZ-1-3/4	1 3/4" (44 mm)	40 mm	
17132	COAZ-2	2" (50 mm)	40 mm	
17133	COAZ-2-1/8	2 1/8" (54 mm)	40 mm	
17134	COAZ-2-1/2	2 1/2" (64 mm)	40 mm	
17135	COAZ-2-5/8	2 5/8" (67 mm)	40 mm	
17136	COAZ-3	3" (76 mm)	40 mm	
17137	COAZ-3-1/4	3 1/4" (82 mm)	40 mm	
17138	COAZ-3-1/2	3 1/2" (89 mm)	40 mm	
17139	COAZ-4	4" (100 mm)	40 mm	

CAJA 2 / MASTER 12

Sierra copas diamante, borde segmentado

- Para cortes rápidos
- Utilizar mandril con rosca (MAND-3/8I y MAND-7/16I)

NUEVOS



Para cortes en seco y húmedo

CÓDIGO	CLAVE	DIÁMETRO	ALTURA	PRECIO DE LISTA
PARA MANDRIL 3/8" (MAND-3/8I)				
101050	COSE-3/4	3/4" (19 mm)	51 mm	
101051	COSE-7/8	7/8" (22 mm)	51 mm	
101052	COSE-1	1" (25 mm)	51 mm	
101053	COSE-1-1/8	1 1/8" (29 mm)	51 mm	
PARA MANDRIL 7/16" (MAND-7/16I)				
101054	COSE-1-1/4	1 1/4" (32 mm)	51 mm	
101055	COSE-1-3/8	1 3/8" (35 mm)	51 mm	
101056	COSE-1-1/2	1 1/2" (38 mm)	44 mm	

CAJA 2 / MASTER 24				
101057	COSE-2	2" (50 mm)	44 mm	
101058	COSE-2-1/2	2 1/2" (65 mm)	44 mm	

CAJA 2 / MASTER 12

Sierra copas bimetalicas

10x Mayor durabilidad que las de acero al carbono



CÓDIGO	CLAVE	DIÁMETRO	ALTURA	PRECIO DE LISTA
--------	-------	----------	--------	-----------------

PARA MANDRIL 3/8" (MAND-3/8)				
18084	COBI-9/16	9/16" (14 mm)	62 mm	
18085	COBI-5/8	5/8" (16 mm)	62 mm	
18086	COBI-3/4	3/4" (19 mm)	60 mm	
18087	COBI-7/8	7/8" (22 mm)	56 mm	
18088	COBI-1	1" (25 mm)	56 mm	
18089	COBI-1-1/16	1 1/16" (27 mm)	56 mm	
18090	COBI-1-1/8	1 1/8" (28.5 mm)	56 mm	
18091	COBI-1-3/16	1 3/16" (30 mm)	56 mm	

PARA MANDRIL 7/16" (MAND-7/16)				
18092	COBI-1-1/4	1 1/4" (32 mm)	56 mm	
18093	COBI-1-3/8	1 3/8" (35 mm)	56 mm	
18094	COBI-1-1/2	1 1/2" (38 mm)	50 mm	
18095	COBI-1-9/16	1 9/16" (40 mm)	50 mm	
18096	COBI-1-3/4	1 3/4" (45 mm)	50 mm	
18097	COBI-2	2" (50 mm)	50 mm	
18098	COBI-2-1/8	2 1/8" (55 mm)	50 mm	

CAJA 3 / MASTER 36				
18099	COBI-2-1/4	2 1/4" (57 mm)	50 mm	
18118	COBI-2-3/8	2 3/8" (60 mm)	50 mm	
18119	COBI-2-1/2	2 1/2" (65 mm)	50 mm	
18120	COBI-2-3/4	2 3/4" (70 mm)	50 mm	
13101	COBI-3	3" (75 mm)	50 mm	
14638	COBI-3-1/4	3 1/4" (80 mm)	50 mm	
14717	COBI-3-1/2	3 1/2" (90 mm)	50 mm	
14718	COBI-4	4" (100 mm)	50 mm	
14728	COBI-4-1/4	4 1/4" (110 mm)	50 mm	
14729	COBI-4-1/2	4 1/2" (115 mm)	50 mm	
14801	COBI-5	5" (125 mm)	50 mm	
14930	COBI-5-1/2	5 1/2" (140 mm)	50 mm	
14943	COBI-6	6" (150 mm)	50 mm	

CAJA 3 / MASTER 18

Broca piloto de 1/4" para mandril

NUEVO

- Para sierra copa continua o segmentada diamante
- Para uso con MAND-3/8I y MAND-7/16I
- Compatible con otras marcas del mercado



CÓDIGO	CLAVE	ESPIGA	PRECIO DE LISTA
101581	MAND-BRD	1/4"	

CAJA 6 / MASTER 72

Broca piloto de 1/4" para mandril

NUEVO

- Para sierra copas bimetalicas
- Para uso con MAND-3/8 y MAND-7/16
- Compatible con otras marcas del mercado



CÓDIGO	CLAVE	ESPIGA	PRECIO DE LISTA
101580	MAND-BRB	1/4"	

CAJA 6 / MASTER 72

Mandriles para sierra copa diamante, con rosca

- Para sierras copas con borde segmentado y sierras copa modelo 2022 con borde continuo
- Punta de carburo de tungsteno
- Compatibles con otras marcas del mercado

NUEVOS



CÓDIGO	CLAVE	ESPIGA	DIÁM. DE SIERRA COPA	PRECIO DE LISTA
101390	MAND-3/8I	3/8"	3/4" - 1 1/8"	
101391	MAND-7/16I	7/16"	1 1/4" - 4"	

CAJA 6 / MASTER 36

Mandriles para sierra copa diamante, sin rosca

- Para sierras copa modelo 2021 y anteriores con borde continuo



CÓDIGO	CLAVE	ESPIGA	DIÁM. DE SIERRA COPA	PRECIO DE LISTA
18143	MAN-CAZ-1/4C	1/4"	3/4" - 1 1/8"	
18144	MAN-CAZ-3/8C	3/8"	1 1/4" - 4"	

CAJA 6 / MASTER 36

Mandriles para sierra copa bimetalica

- Broca piloto de 1/4"

Fijación con tornillo hexagonal



CÓDIGO	CLAVE	ESPIGA	DIÁM. DE SIERRA COPA	PRECIO DE LISTA
18122	MAND-3/8	3/8"	9/16" - 1 3/16"	
18123	MAND-7/16	7/16"	1 1/4" - 6"	

CAJA 6 / MASTER 36

Juegos de sierra copas bimetálicas

-Dientes de acero alta velocidad

10x Mayor durabilidad que las de acero al carbono

Ranura amplia para fácil extracción de residuos

Madera Acero Acero inoxidable



Juego con 13 piezas

NUEVO

CONTENIDO

- Sierra copas 3/4", 7/8", 1", 1 1/8", 1 1/4", 1 3/8", 1 1/2", 1 3/4", 2", 2 1/4" y 2 1/2" 11
- Mandriles de 3/8" y 7/16" con adaptador 7/16" 2



Broches metálicos

CÓDIGO	CLAVE	PRECIO DE LISTA
15411	KITB-11	

CAJA 3 / MASTER 12

Juego con 8 piezas

NUEVO

CONTENIDO

- Sierra copas 3/4", 7/8", 1 1/8", 1 1/2", 1 3/4" y 2 1/4" 6
- Mandriles 3/8" y 7/16" 2



Broches metálicos

CÓDIGO	CLAVE	PRECIO DE LISTA
15405	KITB-6	

CAJA 3 / MASTER 12

Juego con 5 piezas

NUEVO

CONTENIDO

- Sierra copas bimetálicas 1 1/4", 1 1/2", 2" y 2 1/8" 4
- Mandril 7/16" 1



CÓDIGO	CLAVE	PRECIO DE LISTA
100815	KITB-5X	

CAJA 2 / MASTER 16

Juego para instalar cerraduras, 4 piezas



-Dientes de acero alta velocidad
-Distancia de perforación de: 2 3/8" - 2 3/4" (60 - 70 mm)

NUEVO

CONTENIDO

- Sierra copas bimetálicas 1" y 2 1/8" 2
- Mandril de 3/8" con adaptador 7/16" 1
- Plantilla 1

10x Mayor durabilidad que las de acero al carbono

Ajustable al grosor de la puerta

Ranura amplia para fácil extracción de residuos



No daña la superficie, ni requiere tornillería

CÓDIGO	CLAVE	PRECIO DE LISTA
11877	KITB-4X	

CAJA 4 / MASTER 16

Juego para instalar cerraduras, 3 piezas



-Dientes de acero alta velocidad

NUEVO

CONTENIDO

- Sierra copas bimetálicas 1" y 2 1/8" 2
- Mandril de 3/8" con adaptador 7/16" 1



CÓDIGO	CLAVE	PRECIO DE LISTA
100816	KITB-3X	

CAJA 2 / MASTER 16

Juego de sierra copas de acero al carbono, 5 piezas PRETUL

NUEVO

CONTENIDO

- Sierra copas 1 1/4", 1 1/2", 2" y 2 1/8" 4
- Mandril 3/8" 1



Aluminio
Madera
Plásticos

CÓDIGO	CLAVE	PRECIO DE LISTA
23550	KIT-5P	

CAJA 6 / MASTER 36

Juego para instalar cerraduras, 4 piezas PRETUL

NUEVO

-Distancia de perforación de: 2 3/8" - 2 3/4"

CONTENIDO

- Sierra copas de acero al carbono 1" y 2 1/8" 2
- Mandril 1 198
- Plantilla 1

Para puerta con grosor de: 1 3/8" - 1 3/4" (35 - 44 mm)



CÓDIGO	CLAVE	PRECIO DE LISTA
26038	KIT-4P	

CAJA 4 / MASTER 16

Juego para instalar cerraduras, 3 piezas PRETUL

NUEVO

CONTENIDO

- Sierra copas de acero al carbono 2 1/8" 1
- Mandril 3/8" 1
- Broca espada 7/8" 1



CÓDIGO	CLAVE	PRECIO DE LISTA
23549	KIT-3P	

CAJA 6 / MASTER 36

Juego de sierra copas de acero al carbono, 15 piezas PRETUL

NUEVO

CONTENIDO

- Sierra copas 3/4", 7/8", 1", 1 1/8", 1 1/4", 1 3/8", 1 1/2", 1 3/4", 2", 2 1/4", 2 1/2" y 3" 12
- Mandriles 3/8" y 5/16" 2
- Llave bristol 1



Madera
Aluminio
Plásticos

CÓDIGO	CLAVE	PRECIO DE LISTA
26037	KIT-14P	

CAJA 3 / MASTER 12

Todos nuestros productos cuentan con garantía / Las cantidades de empaques (cajas o atados) y master, pueden cambiar y serán ajustados en el sistema de captura de pedidos

Pistolas de soldar, 2 temperaturas

- Luz integrada para iluminar área de trabajo
- Tensión / Frecuencia: 120 V / 60 Hz

Puntas de cobre niquelado

NOM-ANCE

Cumplen la norma: NOM-003-SCFI



230 W



140 W

Código:	17549	17548
Clave:	CAU-230	CAU-140
Temperatura alta:	680 °C (230 W)	480 °C (140 W)
Temperatura baja:	500 °C (150 W)	320 °C (100 W)
Ciclo de trabajo:	1 min. trabajo x 4 min. de descanso	
Incluye:	2 Puntas, espátula y soldadura	1 Punta
Precio de lista:		
Caja / Master:	2 / 12	2 / 12

Cautines tipo lápiz, punta angulada

- Tensión / Frecuencia: 127 V / 60 Hz
- Puntas anguladas de cobre
- Trabajo: uso rudo

NOM-ANCE

Cumplen la norma: NOM-003-SCFI



300 W



150 W

NUEVOS

Cautín uso rudo tipo lápiz, 2 temperaturas

- Tensión / Frecuencia: 127 V / 60 Hz
- Trabajo: uso rudo

Núcleo de cobre

Punta cubierta de hierro y estaño 10x más durable que las puntas convencionales

NOM-ANCE

Cumple la norma: NOM-003-SCFI



100 W / 50 W

NUEVO

Código:	16792	16791	16795
Clave:	CAU-300X	CAU-150X	CAU-100D
Temperatura máxima:	500 °C	500 °C	530 °C
Temperatura alta:	N/A	N/A	530 °C (100 W)
Temperatura baja:	N/A	N/A	370 °C (50 W)
Diámetro punta:	19 mm	12 mm	6.8 mm
Largo lápiz (sin punta):	31 cm	30 cm	26 cm
Incluyen:	Soporte	Soporte	1 Punta cónica, 2 puntas planas y soporte
Precio de lista:			
Caja / Master:	2 / 12	2 / 12	4 / 24

Cautín profesional para electrónica con estación

- Para trabajos de precisión
- Potencia: 48 W
- Tensión / Frecuencia: 120 V / 60 Hz
- Diámetro punta: 6.3 mm
- Para trabajo ligero

Punta pre-estañada 10x más durable que las puntas convencionales

Limpiador de esponja

Cajón para puntas

Temperatura ajustable: 160 °C a 480 °C

Soporte de hierro para cautín

Centro de cobre, punta cubierta de hierro y estaño



NOM-ANCE

Cumple la norma: NOM-003-SCFI

CÓDIGO	CLAVE	PRECIO DE LISTA
101398	CAU-48ES	

CAJA 2 / MASTER 12

Puntas de repuesto para pistolas de soldar

IMAGEN	CÓDIGO	CLAVE	PARA	PRECIO DE LISTA
	17555	R-CAU-230	CAU-230	
	17554	R-CAU-140	CAU-140	

CAJA 12 / MASTER 60

Puntas de repuesto para cautines tipo lápiz, punta angulada

NUEVOS

	16794	REP-CAU-300X	CAU-300X	
	16793	REP-CAU-150X	CAU-150X	

CAJA 2 / MASTER 12

Puntas de repuesto para cautín para electrónica

NUEVO

	101815	R-CAU-48ES	CAU-48ES	
--	--------	------------	----------	--

CAJA 6 / MASTER 240

Cautines tipo lápiz TRUPER

- Tensión / Frecuencia: 120 V / 60 Hz
- Puntas de cobre con recubrimiento de níquel

CONTENIDO

- Punta cónica
- Punta cónica fina
- Punta en "V"
- Soporte



Cumplen la norma: NOM-003-SCFI

	100 W	80 W	60 W	45 W	30 W
Código:	14623	14622	17547	17546	17545
Clave:	CAU-100	CAU-80	CAU-60	CAU-45	CAU-30
Temperatura máxima:	500 °C	500 °C	460 °C	450 °C	340 °C
Trabajo:	Pesado	Pesado	Pesado	Medio	Ligero
Diámetro punta:	8 mm	7 mm	6 mm	5 mm	4 mm
Largo cautín (sin punta):	25 cm	25 cm	24 cm	22 cm	21 cm
Precio de lista:					
Caja / Master:	4 / 24	4 / 24	4 / 48	4 / 48	4 / 48

Puntas de repuesto para cautines tipo lápiz

IMAGEN	CÓDIGO	CLAVE	PARA	PUNTAS	PRECIO DE LISTA
	12729	R-CAU-100	CAU-100	3	
	12723	R-CAU-80	CAU-80	3	
	17557	R-CAU-60	CAU-60	3	
	17553	R-CAU-45	CAU-45	3	
	17552	R-CAU-30	CAU-30	2	

CAJA 6 / MASTER 60

Cautines tipo lápiz PRETUL

- Tensión / Frecuencia: 120 V / 60 Hz
- Puntas de latón con recubrimiento de níquel



Cumplen la norma: NOM-003-SCFI

	60 W	45 W	30 W	30 W
Código:	22810	22809	22806	22805
Clave:	CAU-60P2	CAU-45P2	CAU-30P2	CAU-30P
Trabajo:	Pesado	Medio	Ligero	Ligero
Diámetro punta:	6 mm	5 mm	3 mm	3 mm
Largo cautín (sin punta):	20 cm	20 cm	18 cm	18 cm
Precio de lista:				
Caja / Master:	4 / 24	4 / 24	4 / 24	4 / 24

Cautín tipo lápiz 30 W, con accesorios PRETUL

- CONTENIDO**
- Punta de repuesto
 - Soldadura
 - Fundente
 - Desarmador



Soporte para cautín con limpiador de esponja



CÓDIGO	CLAVE	PRECIO DE LISTA
17556	BASE-CAU	

CAJA 3 / MASTER 36

Pastas para soldar

- Alta resistencia
- Anticorrosiva, libre de plomo e insoluble al agua
- No deteriora las superficies a soldar
- Ayuda a la distribución de la soldadura
- Base petrolato

ESPECIFICACIONES

- Color: crema
- Peso específico: 0.9 g/ml
- Punto de inflamación: 182 - 221 °C
- Punto de fusión: 55 °C



CÓDIGO	CLAVE	PRECIO DE LISTA
19337	PASO-60	
BOLSA 12 / MASTER 168		
19338	PASO-100	
BOLSA 9 / MASTER 108		

Soldadura 95/5, para tubería de gas

- Sueldan más rápido, se adhieren mejor, no dejan residuos, no oxidan la superficie
- Longitud: 8 m
- Diámetro: 3 mm

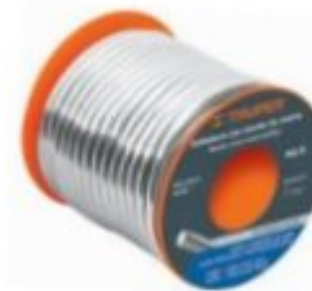

NÚCLEO DE RESINA
NO REQUIERE PASTA

Código:	14367
Clave:	SOL-95/5
Composición:	95% Estaño / 5% Antimonio
Características:	Resistencia a alta presión y temperatura, a agentes corrosivos, libre de óxido
Usos:	Para instalaciones de gas, aire acondicionado, calefacción y refrigeración
Peso:	450 g
Punto de fusión:	240 °C
Precio de lista:	
Caja / Master:	2 / 12

Soldadura 60/40, para electrónica

- Longitud: 76 m
- Diámetro: 1 mm



NÚCLEO DE RESINA
NO REQUIERE PASTA

Código:	14366
Clave:	SOL-60/40
Composición:	60% Estaño / 40% Plomo
Características:	No ocasiona corto circuito
Usos:	Para trabajos de electrónica
Peso:	450 g
Punto de fusión:	190 °C
Precio de lista:	
Caja / Master:	2 / 12

Todos nuestros productos cuentan con garantía / Las cantidades de empaques (cajas o atados) y master, pueden cambiar y serán ajustados en el sistema de captura de pedidos

CARACTERÍSTICAS TÉCNICAS:

13696
13694
11781

Las soldadoras inversoras son: ligeras y compactas, más eficientes (mayor ciclo de trabajo) y con menor consumo eléctrico que una soldadora convencional

CC

Corriente constante

IGBT INVERTER

Tecnología que puede operar a cualquier nivel de corriente

THERMAL PROTECT

Protección térmica contra sobrecarga

ARC FORCE

Ajusta el valor óptimo del arco de la soldadura y permite soldar en diferentes posiciones

ANTI STICK

Evita el sobrecalentamiento y la adherencia del electrodo

CD

Corriente directa

HOT START

Facilita el arranque del arco

LIFT TIG

Facilita el arranque del arco con el proceso TIG (Sólo para inversoras con proceso TIG)



1 AÑO GARANTÍA

NOM-ANCE

Cumplen la norma: NOM-003-SCFI

SISTEMA DE ADAPTACIÓN AUTOMÁTICA BI-VOLTAJE 127-220 V
Detecta y se adapta al voltaje de entrada, sin necesidad de que el usuario cambie conectores o manipule controles.

Mini soldadora

Código	17411	13696	16053	13695	11787	13694	11781	100900				
Clave:	SOIN-250	SOIN-200	SOIN-130/200	SOIN-120/160	SOIN-110/130	SOIN-160	SOIN-101	SOIN-101M				
Corriente máxima:	250 A	200 A	200 A	160 A	130 A	160 A	100 A	100 A				
Bornes:	1/2"	1/2"	1/2"	1/2"	3/8"	3/8"	3/8"	3/8"				
Ciclo de trabajo:	50% 5 min. trabajo x 5 min. descanso	40% 4 min. trabajo x 6 min. descanso	40% 4 min. trabajo x 6 min. descanso	40% 4 min. trabajo x 6 min. descanso	40% 4 min. trabajo x 6 min. descanso	40% 4 min. trabajo x 6 min. descanso	60% 6 min. trabajo x 4 min. descanso	60% 6 min. trabajo x 4 min. descanso				
Alimentación:	2 FASES 220 V CA / 55 A / 60 Hz	2 FASES 220 V CA / 39 A / 60 Hz	1 FASE 127 V CA / 39.5 A / 60 Hz	2 FASES 220 V CA / 45 A / 60 Hz	1 FASE 127 V CA / 39.5 A / 60 Hz	2 FASES 220 V CA / 35 A / 60 Hz	1 FASE 127 V CA / 33 A / 60 Hz	2 FASES 220 V CA / 25 A / 60 Hz	2 FASES 220 V CA / 32 A / 60 Hz	1 FASE 127 V CA / 30 A / 60 Hz	1 FASE 127 V CA / 30 A / 60 Hz	
Voltaje de circuito abierto:	76 V CD	78 V CD	90 V CD	76 V CD	90 V CD	78 V CD	69 V CD	60 V CD	65 V CD	69 V CD	69 V CD	
Potencia:	12.1 kVA	8.6 kVA	5 kVA	9.9 kVA	5 kVA	7.7 kVA	4.2 kVA	5.5 kVA	7 kVA	3.8 kVA	3.8 kVA	
Rango de corriente:	CC CD 30 - 250 A CD	CC CD 30 - 200 A CD	CC CD 15 - 130 A	CC CD 15 - 200 A CD	CC CD 15 - 130 A CD	CC CD 15 - 160 A CD	CC CD 20 - 110 A	CC CD 20 - 130 A	CC CD 20 - 160 A CD	CC CD 20 - 100 A CD	CC CD 20 - 100 A CD	
Para procesos de electrodo revestido	6013 3/32" 1/8" 5/32" 3/16" 6011 3/32" 1/8" 5/32" 3/16" 1/4"	6013 / 6011 3/32" 1/8" 5/32" 3/16"	6013 / 6011 3/32" 1/8" 5/32"	6013 / 6011 3/32" 1/8" 5/32" 3/16"	6013 / 6011 3/32" 1/8" 5/32"	6013 / 6011 3/32" 1/8" 5/32"	6013 / 6011 3/32" 1/8" 5/32"	6013 / 6011 3/32" 1/8" 5/32"	6013 / 6011 3/32" 1/8" 5/32"	6013 / 6011 3/32" 1/8" 5/32"	6013 / 6011 3/32" 1/8" 5/32"	6013 / 6011 3/32" 1/8" 5/32"
Electrodo revestido	7018 3/32" 1/8" 5/32" 3/16"	7018 3/32" 1/8" 5/32"	7018 3/32" 1/8"	7018 3/32" 1/8" 5/32"	7018 3/32" 1/8" 5/32"	7018 3/32" 1/8" 5/32"	7018 3/32" 1/8" 5/32"	7018 3/32" 1/8" 5/32"	7018 3/32" 1/8" 5/32"	7018 3/32" 1/8" 5/32"	7018 3/32" 1/8" 5/32"	7018 3/32" 1/8" 5/32"
TIG Tungsteno	1 mm (0.039") 1.6 mm (0.062") 2 mm (0.078") 2.4 mm (0.094")	1 mm (0.039") 1.6 mm (0.062") 2 mm (0.078")	1 mm (0.039") 1.6 mm (0.062") 2 mm (0.078")	1 mm (0.039") 1.6 mm (0.062") 2 mm (0.078")	1 mm (0.039") 1.6 mm (0.062")	N/A	N/A	N/A	N/A	N/A	N/A	N/A
Peso soldadora:	8.7 kg	5.1 kg	5.7 kg	5.6 kg	3.7 kg	3.9 kg	3.6 kg	2.8 kg				
Dimensiones:	A 27 x B 19 x F 46 cm	A 29 x B 16 x F 40 cm	A 29 x B 16 x F 40 cm	A 29 x B 16 x F 40 cm	A 26 x B 12 x F 35 cm	A 26 x B 12 x F 35 cm	A 26 x B 12 x F 35 cm	A 18 x B 10 x F 25 cm				
INCLUYEN:												
Cable con tenaza para tierra:	Cable: 2.4 m # 3 AWG (25 mm ²)	Cable: 2.4 m # 3 AWG (25 mm ²)	Cable: 2.4 m # 3 AWG (25 mm ²)	Cable: 2.4 m # 3 AWG (25 mm ²)	Cable: 1.9 m # 5 AWG (16 mm ²)	Cable: 1.9 m # 5 AWG (16 mm ²)	Cable: 1.9 m # 5 AWG (16 mm ²)	Cable: 1.9 m # 7 AWG (10 mm ²)				
Cable con tenaza portaelectrodo:	Cable: 2.3 m # 3 AWG (25 mm ²)	Cable: 2.3 m # 3 AWG (25 mm ²)	Cable: 2.3 m # 3 AWG (25 mm ²)	Cable: 2.3 m # 3 AWG (25 mm ²)	Cable: 1.8 m # 5 AWG (16 mm ²)	Cable: 1.8 m # 5 AWG (16 mm ²)	Cable: 1.8 m # 7 AWG (10 mm ²)	Cable: 1.8 m # 7 AWG (10 mm ²)				
Correa	●	●	●	●	●	●	●	●				
Careta protectora	N/A	●	●	●	●	●	●	●				
Cepillo de alambre	N/A	●	●	●	●	●	●	●				
Cable de alimentación con clavija	N/A	●	●	●	●	●	●	●				
1 kg Electrodo	1/8" E6013-4	1/8" E6013-4	1/8" E6013-4	1/8" E6013-4	1/8" E6013-4	1/8" E6013-4	1/8" E6013-4	1/8" E6013-4				
Precio de lista:												
Caja:	1	1	1	1	1	1	1	1				

CARACTERÍSTICAS TÉCNICAS:

- IGBT INVERTER** Tecnología que puede operar a cualquier nivel de corriente
- CC** Corriente constante
- THERMAL PROTECT** Protección térmica contra sobrecarga
- ARC FORCE** Ajusta el valor óptimo del arco de la soldadura y permite soldar en diferentes posiciones
- ANTI STICK** Evita el sobrecalentamiento y la adherencia del electrodo
- CD** Corriente directa
- HOT START** Facilita el arranque del arco
- LIFT TIG** Facilita el arranque del arco con el proceso TIG (Sólo para inversoras con proceso TIG)

Las soldadoras inversoras son: ligeras y compactas, más eficientes (mayor ciclo de trabajo) y con menor consumo eléctrico que una soldadora convencional

NUEVOS



1 AÑO GARANTÍA

NOM ANCE



Cumplen la norma: NOM-003-SCFI



SISTEMA DE ADAPTACIÓN AUTOMÁTICA BI-VOLTAJE 127-220 V
Detecta y se adapta al voltaje de entrada, sin necesidad de que el usuario cambie conectores o manipule controles.

Mini soldadora

Código	29960		29959		29958		29961
Clave:	SOIN-120/160P		SOIN-110/130P		SOIN-101P		SOIN-101MP
Corriente máxima:	160 A		130 A		100 A		100 A
Bornes:	3/8"		3/8"		3/8"		3/8"
Ciclo de trabajo:	60% 6 min. trabajo x 4 min. descanso		60% 6 min. trabajo x 4 min. descanso		60% 6 min. trabajo x 4 min. descanso		60% 6 min. trabajo x 4 min. descanso
Alimentación:	1 FASE 127 V CA / 38 A / 50 - 60 Hz	2 FASES 220 V CA / 31 A / 50 - 60 Hz	1 FASE 127 V CA / 31 A / 50 - 60 Hz	2 FASES 220 V CA / 24 A / 50 - 60 Hz	1 FASE 127 V CA / 28 A / 50 - 60 Hz		1 FASE 127 V CA / 28 A / 50 - 60 Hz
Voltaje de circuito abierto:	80 V CD		80 V CD		69 V CD		69 V CD
Potencia:	4.8 kVA		3.9 kVA		3.5 kVA		3.5 kVA
Rango de corriente:	CC CD 20 - 120 A CD	CC CD 20 - 160 A CD	CC CD 20 - 110 A CD	CC CD 20 - 130 A CD	CC CD 20 - 100 A CD		CC CD 20 - 100 A CD
Para procesos de electrodo revestido	6013 3/32" 1/8"	6013 3/32" 1/8" 5/32"	6013 3/32" 1/8"	6013 3/32" 1/8" 5/32"	6013 3/32" 1/8"		6013 3/32" 1/8"
SMAW Electrodo revestido	6011 3/32" 1/8"	6011 3/32" 1/8" 5/32"	6011 3/32" 1/8"	6011 3/32" 1/8" 5/32"	6011 3/32" 1/8"		6011 3/32" 1/8"
TIG Tungsteno	7018 3/32"	7018 3/32" 1/8" 5/32"	7018 3/32"	7018 3/32" 1/8"	7018 3/32"		7018 3/32"
Peso soldadora:	3.4 kg		3.3 kg		2.9 kg		2.3 kg
Dimensiones:	A 21 x B 12 x F 30 cm		A 21 x B 12 x F 30 cm		A 21 x B 12 x F 30 cm		A 14 x B 10 x F 21 cm
INCLUYEN:							
Cable con tenaza para tierra	Cable integrado: 2 m # 3 AWG (25 mm ²)		Cable integrado: 2 m # 5 AWG (16 mm ²)		Cable integrado: 2 m # 5 AWG (16 mm ²)		Cable integrado: 2 m # 7 AWG (10 mm ²)
Cable con tenaza portaelectrodo	Cable integrado: 2 m # 3 AWG (25 mm ²)		Cable integrado: 2 m # 5 AWG (16 mm ²)		Cable integrado: 2 m # 5 AWG (16 mm ²)		Cable integrado: 2 m # 7 AWG (10 mm ²)
Correa	●		●		●		●
Careta protectora	●		●		●		●
Cepillo de alambre	●		●		●		●
Cable de alimentación con clavija	●		●		●		●
1 kg Electrodo	1/8" E6013-4		1/8" E6013-4		1/8" E6013-4		1/8" E6013-4
Precio de lista:							
Caja:	1		1		1		1

Todos nuestros productos cuentan con garantía / Las cantidades de empaques (cajas o atados) y master, pueden cambiar y serán ajustados en el sistema de captura de pedidos

Pinzas para tierra TRUPER



Estos productos se encuentran también en pág. 21

PRODUCTO MEJORADO
-Mayor fuerza de agarre
-Mangos más cómodo



Pinzas porta electrodo TRUPER

Estos productos se encuentran también en pág. 21



Poliéster con recubrimiento de fibra de vidrio resistente a temperaturas elevadas



Cumplen la norma: NOM-003-SCFI

Código:	14235	14234	14233	14232
Clave:	PTI-500	PTI-300	PPE-500	PPE-300
Capacidad:	500 A	300 A	500 A	300 A
Largo:	23 cm	20 cm	32 cm	25 cm
Peso:	380 g	250 g	840 g	520 g
Calibre cable:	-	-	4/0 AWG (120 mm ²)	2/0 AWG (70 mm ²)
Precio de lista:				
Caja / Master:	4 / 16	4 / 16	4 / 16	4 / 16

Pinzas para tierra PRETUL



Estos productos se encuentran también en pág. 21



Pinzas porta electrodo PRETUL

Estos productos se encuentran también en pág. 21



Recubrimiento de fibra de vidrio resistente a temperaturas elevadas



Cumplen la norma: NOM-003-SCFI

Código:	24235	24234	24233	24232
Clave:	PTI-500P	PTI-300P	PPE-500P	PPE-300P
Capacidad:	500 A	300 A	500 A	300 A
Largo:	21 cm	17 cm	25 cm	23 cm
Peso:	280 g	135 g	465 g	345 g
Calibre cable:	-	-	4 AWG (120 mm ²)	2 AWG (70 mm ²)
Precio de lista:				
Caja / Master:	4 / 16	4 / 16	4 / 16	4 / 16

Escuadras magnéticas

- Ideales para sostener objetos en su lugar para soldar, alinear, marcar, ensamblar, medir, montar e instalar

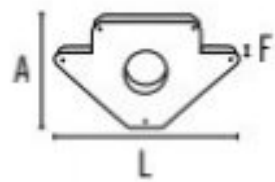

ESM-5

Protector de nylon en el imán para mayor resistencia a las chispas



ESM-4



ESM-3

NUEVOS



Trabajos a 45°, 90° y 135°

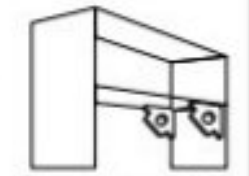

Para ensamble

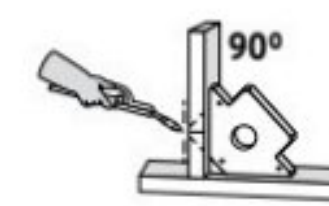

Para preinstalación de tuberías

Estos productos se encuentran también en pág. 104

Código:	15408	15407	12119
Clave:	ESM-5	ESM-4	ESM-3
Capacidad:	34 kg (75 lb)	22 kg (49 lb)	11 kg (25 lb)
Medida:	5" (127 mm)	4" (102 mm)	3" (76 mm)
Peso:	1,060 g	590 g	305 g
Medidas:	A 122 mm x L 189 mm x F 26 mm	A 103 mm x L 154 mm x F 17 mm	A 83 mm x L 120 mm x F 15 mm
Precio de lista:			
Caja / Master:	4 / 16	4 / 32	6 / 36

Soldaduras eléctricas

- Corriente CA/CD
- Inicio de arco rápido con buena estabilidad
- Acero suave que facilita la fundición
- Generan mínimo chisporroteo y poca escoria

Precio por bolsa de 1 kg **DISPLAY BOX con 5 kg**



E-6013

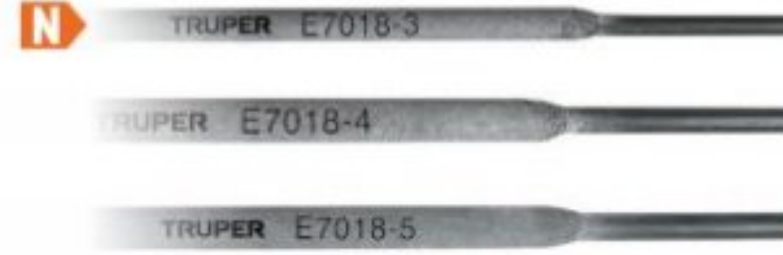

E-7018

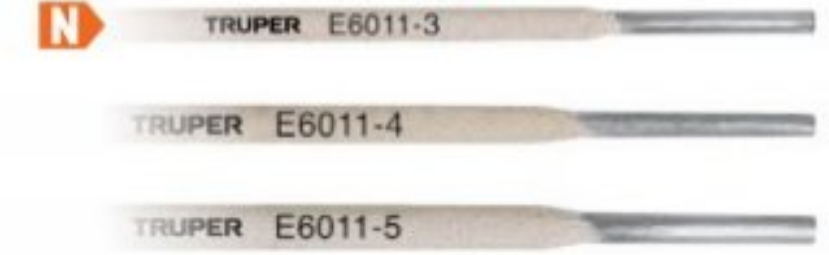

E-6011

15460
15461
\$

Cumplen con CE (Certificado no disponible)

Código:	14360	14361	14362	101535	14363	14364	101534	15460	15461
Clave:	E6013-3	E6013-4	E6013-5	E7018-3	E7018-4	E7018-5	E6011-3	E6011-4	E6011-5
Usos:	E6013 Estructuras ligeras			E7018 Estructuras pesadas			E6011 Alta penetración		
Diámetro:	3/32"	1/8"	5/32"	3/32"	1/8"	5/32"	3/32"	1/8"	5/32"
Amp. requeridos:	40-90 A	80-130 A	110-165 A	70-100 A	110-165 A	150-220 A	40-80 A	80-130 A	110-165 A
Material:	Rutílico			Bajo hidrógeno			Potasio alto en celulosa		
Precio de lista:									
Caja / Master:	5 / 20			5 / 20			5 / 20		

Encendedor de cazuela

- Ideal para soldadura de gas
- Encendido fácil y rápido



R-CHISP: precio por bolsa con 5 piezas

REF. DE PRECIO UNITARIO
PRECIO DE LISTA



CHISP

CÓDIGO	CLAVE	DESCRIPCIÓN	PRECIO DE LISTA
19271	CHISP	Encendedor	
CAJA 6 / MASTER 36			
19272	R-CHISP	5 Piedras	
CAJA 1 / MASTER 300			

Juego de corte, Pretul

- Capacidad corte: 4" (102 mm)
- Capacidad soldadura: 1/4" (6 mm)
- Tipo Harris
- Para cortar, soldar y calentar por proceso de oxiacetileno
- Indicadores en doble escala: BAR y psi



CÓDIGO	CLAVE	PRECIO DE LISTA
21576	CORSOL-P	
CAJA 1 / MASTER 2		

NUEVO

- CONTENIDO**
- Boquilla para corte #4
 - Boquilla para soldar
 - Destapador de boquillas
 - Encendedor de cazuela y repuesto
 - Lentes de seguridad (sombra #10)
 - Llave universal
 - Mneral para soldar
 - Manguera cuata de 4.5 m
 - Regulador de acetileno con válvula de control
 - Regulador de oxígeno con válvula de control

Accesorios para soldadoras inversoras multiprocesos

NUEVOS

IMAGEN	CÓDIGO	CLAVE	DESCRIPCIÓN	PARA	PRECIO DE LISTA
	14112	AN-GRUP01	Antorcha Proceso TIG, conector rápido 1/2"	SOIN-120/160 SOIN-130/200 SOIN-200 SOIN-250	
CAJA 1 / MASTER 5					
	14114	DIF-GRUP01	Difusor (3 piezas) Proceso TIG	SOIN-120/160 SOIN-130/200 SOIN-200 SOIN-250	
	14115	BOQ-GRUP01	Juego de boquillas (3 piezas) Proceso TIG	SOIN-120/160 SOIN-130/200 SOIN-200 SOIN-250	
	14117	PBOQ-GRUP01	Juego de portaboquillas (3 piezas) Proceso TIG	SOIN-120/160 SOIN-130/200 SOIN-200 SOIN-250	
CAJA 6 / MASTER 36					

Refacciones para soldadoras inversoras

IMAGEN	CÓDIGO	CLAVE	DESCRIPCIÓN	PARA	PRECIO DE LISTA
	12108	**AN-SI-12/16/20	Antorcha con conector rápido 3/8"	SOIN-120/160 SOIN-200 SOIN-130/200 (Modelos anteriores) SOIN-101P SOIN-110/130P SOIN-120/160P SOIN-101MP	
	100288	CAB-300A	Juego de cables con pinza a tierra, conector rápido 1/2"	SOIN-250	
	100286	CAB-200A	Juego de cables con portaelectrodo y pinza a tierra, conector rápido 1/2"	SOIN-200 SOIN-120/160 SOIN-130/200 SOIN-101P SOIN-110/130P SOIN-120/160P SOIN-101MP	
	12107	CAB-200	Juego de cables con portaelectrodo y pinza a tierra, conector rápido 3/8"	SOIN-101, SOIN-160 SOIN-110/130 SOIN-120/160 (Modelos ≤ 2018) SOIN-101P SOIN-110/130P SOIN-120/160P SOIN-101MP	
CAJA 1 / MASTER 6					

Los productos ilustrados pueden sufrir cambios sin previo aviso como resultado de nuestros procesos de mejora continua. / **Estos productos cambian de clave. Durante la transición, el sistema referirá a las nuevas claves.

Careta electrónica de oscurecimiento automático con panel digital, para soldar

TRUPER
Expert

- Control de sensibilidad y retardo, manual y automático
- Desactivación gradual de sombra
- Indicador de nivel de batería

5 Posiciones
Ajuste de matraca
con soporte

Visión
panorámica



4 SENSORES
DE ARCO

Para una respuesta rápida y exacta a los cambios de intensidad luminosa desde cualquier ángulo

Fabricada en
poliamida para
mayor resistencia

TECNOLOGÍA TRUE COLOR
para una visión de mayor claridad y
un color real, reduce la fatiga ocular



SIN
CARETA

TRUE
COLOR

CARETA
TRADICIONAL

3
AÑOS
GARANTÍA



Incluye bolsa
protectora

Cumple la norma: ANSI Z87.1 (Certificado no disponible)



6 Posiciones ajustables
para mayor rango
de visión

NUEVO

Careta electrónica de oscurecimiento automático profesional, para soldar TRUPER

NUEVO

- Control de sensibilidad y retardo
- Indicador de batería baja

5 Posiciones
Ajuste de matraca
con soporte

Perilla externa
para fácil ajuste
de sombra

Fabricada en
polipropileno



4 SENSORES DE ARCO

Para una respuesta rápida y exacta a los cambios de intensidad luminosa desde cualquier ángulo

NOM
NYCE

Cumple la norma: NOM-001-SCFI



Suspensión con
ajuste de matraca
de 5 posiciones

Sensibilidad
y retardo con
ajuste de perilla

Fabricada en
polipropileno



2 SENSORES DE ARCO

Para cambios de intensidad luminosa desde cualquier ángulo

Cumple la norma: ANSI Z87.1 y CE (Certificado no disponible)

Código:	14632	102228	29978
Clave:	CAREL-913DX	CAREL-13	CAREL-913P1
Uso:	Industrial (intensivo)	Profesional (continuo)	Semiprofesional (ligero)
Sombra:	# 4 en estado pasivo	# 4 en estado pasivo	# 4 en estado pasivo
Sombra variable:	5-8 (corte) y 9-13 (soldadura)	5-8 (corte) y 9-13 (soldadura)	9-13
Velocidad de oscurecimiento:	1 / 30 000 s	1 / 25 000 s	1 / 25 000 s
Área de visión:	10 x 6 cm	10 x 4 cm	9 x 4 cm
Cartucho electrónico:	115 x 115 x 10 mm	110 x 90 x 10 mm	110 x 90 x 10 mm
Alimentación:	1 Pila tipo CR2450 (incluida) / panel solar	1 Pila de litio tipo CR2032 (incluida) / panel solar	2 Pilas tipo CR2032 (incluidas) / panel solar
Procesos de soldar:	SMAW Electrodo revestido MIG GMAW FCAW c/gas y s/gas	TIG Electrodo de tungsteno PAC Oxicorte y corte por plasma	SMAW Electrodo revestido MIG GMAW FCAW c/gas y s/gas TIG Electrodo de tungsteno
Micas protectoras de reemplazo incluidas:	3	3	3
Precio de lista:			
Caja / Master:	1 / 8	1 / 8	1 / 8

Caretas para soldar con visor levantable

- Área de visión: 51 x 108 mm
- Incluye lente sombra no. 12

TRUPER

PRETUL



Lentes
intercambiables
para sombras
no. 10 a 14

Protección completa
de cabeza y cuello



Fabricada en
nylon

Ventanilla móvil que
permite visualizar
constantemente el
área de trabajo



Fabricada en
polipropileno

Código:	13729	26005
Clave:	CASO-3	CASO-300-P
Certificado:	Excede la norma: ANSI Z87.1 (Certificado no disponible)	N/A
Procesos de soldar:	SMAW Electrodo revestido MIG GMAW FCAW c/gas y s/gas	TIG Electrodo de tungsteno
Precio de lista:		
Caja / Master:	4 / 8	4 / 8

Gafas para soldar

- Para uso en oxicorte y corte por plasma (PAC)
- Incluye lente sombra no. 6

4 Válvulas
de ventilación



GASO

Puede usarse con
lentes graduados



CRI-GTR

CRI-G-6

CÓDIGO	CLAVE	PRECIO DE LISTA
14282	GASO	
CAJA 6 / MASTER 36		
LENTE DE REPUESTO SOMBRA 6		
14279	CRI-G-6	
LENTE DE REPUESTO TRANSPARENTE		
14280	CRI-GTR	
CAJA 20 / MASTER 960		

Micas para caretas **TRUPER** **NUEVOS**

EMPAQUE	IMAGEN	CÓDIGO	CLAVE	DESCRIPCIÓN	PARA	PRECIO DE LISTA
		102060	REP-CAREL-913DX-1	2 Micas	CAREL-913DX (modelo 2021)	
CAJA 5 / MASTER 25						
		102229	REP-CAREL-13	2 Micas	CAREL-13	
CAJA 6 / MASTER 120						

Micas para caretas electrónicas **PRETUL** **26004**

EMPAQUE	IMAGEN	CÓDIGO	CLAVE	DESCRIPCIÓN	PARA	PRECIO DE LISTA
		29980	REP-CAREL-913PI	2 Micas	CAREL-913PI	
		26004	REP-CAREL-P	3 Micas	CAREL-P (Descontinuada) CAREL-913PI	
CAJA 6 / MASTER 120						

Suspensión para careta

IMAGEN	CÓDIGO	CLAVE	DESCRIPCIÓN	PARA	PRECIO DE LISTA
	15968	SUS-CAREL-913	Suspensión para careta	CAREL-913DX	
EMPAQUE					
CAJA 6 / MASTER 60					

Lentes para caretas con visor levantable

EMPAQUE	IMAGEN	CÓDIGO	CLAVE	DESCRIPCIÓN	PARA	PRECIO DE LISTA
		14274	CRI-C-10	Sombra 10	CASO-3	
		14275	CRI-C-11	Sombra 11		
		14276	CRI-C-12	Sombra 12	CASO-300-P	
		14277	CRI-C-14	Sombra 14		
		14278	CRI-C-TR	Transparente		
CAJA 20 / MASTER 960						

Serruchos **S**

Serruchos profesionales **TRUPER** **\$**

CÓDIGO	CLAVE	DPP	LARGO HOJA	PRECIO DE LISTA
18167	STD-18	9	18" (45 cm)	
18168	STD-20	8	20" (50 cm)	
18169	STD-22	7	22" (55 cm)	

CAJA 3 / MASTER 27

- Incluyen protector de filo
- Fabricados en acero alto carbono templado
- Espesor de hoja: 0.8 mm



Cumplen la norma: NMX-0-134-1969

Serruchos **PRETUL** **\$**

CÓDIGO	CLAVE	DPP	LARGO HOJA	PRECIO DE LISTA
22930	SP-16	7	16" (40 cm)	
22931	SP-18	7	18" (45 cm)	
22932	SP-20	8	20" (50 cm)	

CAJA 6 / MASTER 54

- Incluyen protector de filo
- Fabricados en acero alto carbono templado
- Espesor de hoja: 0.6 mm



Cumplen la norma: NMX-0-134-1969

Serruchos de costilla **TRUPER** **\$**

CÓDIGO	CLAVE	DPP	LARGO HOJA	PRECIO DE LISTA
18165	STCX-12	9	12" (30 cm)	
18166	STCX-14	9	14" (35 cm)	

CAJA 3 / MASTER 27

- Incluyen protector de filo
- Costilla y hoja fabricadas en acero alto carbono templado
- Espesor de hoja: 0.8 mm



Cumplen la norma: NMX-0-134-1969

Serrucho tipo marquetero **TRUPER**

CÓDIGO	CLAVE	DPP	LARGO HOJA	PRECIO DE LISTA
18164	STCX-10	9	10" (25 cm)	

CAJA 3 / MASTER 27

- Incluye protector de filo
- Costilla y hoja fabricadas en acero alto carbono templado
- Espesor de hoja: 0.8 mm



Cumple la norma: NMX-0-134-1969

Serrucho para drywall, Comfort Grip **TRUPER**

CÓDIGO	CLAVE	DPP	LARGO HOJA	PRECIO DE LISTA
18174	STP-6X	8	6" (15 cm)	

CAJA 6 / MASTER 24

- Mango con mejor agarre
- Dientes de mayor dureza para cortes con menor esfuerzo

NUEVO

Hoja de acero SK5 Resistente al desgaste

DIENTES CON TRIPLE FILO para cortes más rápidos



Serrucho para drywall **PRETUL**

CÓDIGO	CLAVE	DPP	LARGO HOJA	PRECIO DE LISTA
22934	STR-6	6	6" (15 cm)	

CAJA 6 / MASTER 36

- Hoja fabricada en acero al carbono



Todos nuestros productos cuentan con garantía / Las cantidades de empaques (cajas o atados) y master, pueden cambiar y serán ajustados en el sistema de captura de pedidos

Sondas tipo barreno, de manivela

- Guía de acero al carbono

NUEVOS

DECAB-45
Con carrete para fácil transporte y almacenamiento



Sonda para taladro

- Guía de acero al carbono
- Seguro de liberación rápida

Guía con embobinado compacto que evita deformaciones por torsión y facilita el desplazamiento

Mango cubierto de TPR antiderrapante



Zanco hexagonal de 1/4" para uso con taladro

7.6 m

Sonda manual

- Guía de acero al carbono
- Seguro de liberación rápida

Guía con embobinado compacto que evita deformaciones por torsión y facilita el desplazamiento



7.6 m



15 m

4.5 m

Código:	15150	15149	12280	12279
Clave:	DECAB-150	DECAB-45	DECA-25X	DECA-25
Ø Tuberías:	5" (127 mm)	2" (50 mm)	2" (50 mm)	2" (50 mm)
Precio de lista:				
Caja / Master:	1 / 3	3 / 12	1 / 4	1 / 4

Sondas, Pretul

- Para tuberías domésticas

PRODUCTO MEJORADO
DECA-25P Nuevo mango ergonómico para un mejor agarre



7.6 m



4.5 m



1.8 m

Juego de 2 sondas, Pretul

- Ideales para remover cabello
- Flexibles y resistentes a la corrosión

Precio por 2 piezas



50 cm

Múltiples dientes que facilitan la extracción

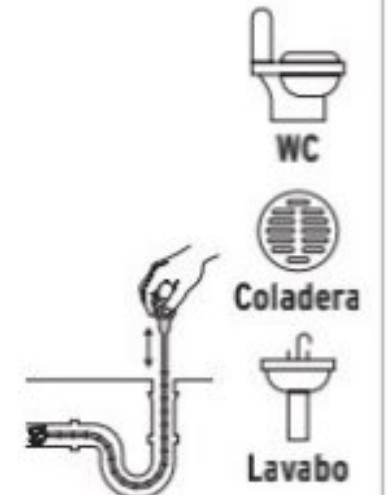

Código:	22881	22880	22882	28150
Clave:	DECA-25P	DECA-15P	DECA-6P	DECA-2P
Ø Tuberías:	1 1/2" (40 mm)	1 1/2" (40 mm)	1 1/2" (40 mm)	1 1/2" (40 mm)
Guía:	Acero al carbono	Acero al carbono	Acero galvanizado	Polipropileno
Precio de lista:				
Caja / Master:	4 / 12	4 / 12	5 / 100	10 / 40

S Sondas para cable

Sondas para cable

ESPECIFICACIONES
Espesor cable: 1.5 mm
Ancho cable: 3 mm

17752

Guía de acero al alto carbono de fácil arrastre



Cuerpo resistente al impacto



Punta tiradora

Sondas de nylon para cable

- Para jalar cables en poliducto
- Facilita la instalación del cableado

ESPECIFICACIONES
Ø Cable: 1/8" (3 mm)
Tracción: 120 kg



Puntas tiradora y buscadora de latón



Punta tiradora

CÓDIGO	CLAVE	LARGO	CAJA*	MASTER	PRECIO DE LISTA
17755	GNY-10	10 m	3	24	
17756	GNY-15	15 m	3	24	
17757	GNY-20	20 m	2	24	
17758	GNY-30	30 m	1	24	

*CAJA Y MASTER CONSULTE TABLA



CÓDIGO	CLAVE	LARGO	PRECIO DE LISTA
17751	GUIA-15	15 m	
17752	GUIA-30	30 m	

CAJA 3 / MASTER 6

Sopladora con motor a gasolina tipo mochila, 630 W, 26 cc

- Para limpieza de parques, estacionamientos, terrazas, jardines y banquetas
- Acelerador de velocidad

ESPECIFICACIONES

Potencia: **630 W / 0.85 HP**
 Velocidad de aire: **290 km/h**
 Velocidad máxima: **8,500 rpm**
 Volumen de aire: **335 CFM**
 Consumo combustible: **0.55 L/h**
 Capacidad de tanque: **0.25 L**
 Nivel de ruido: **109 dB**
 Peso: **6 Kg**
 Ciclo de trabajo: **30 min. de descanso por tanque consumido**

INCLUYE

- Extensión delantera
- Extensión trasera
- Boquilla curva
- Boquilla recta
- 3 Abrazaderas
- Manguera
- Codo



MOTOR DE 2 TIEMPOS
PROPORCIÓN DE MEZCLA 50:1
 1 L Gasolina 4 tapas de aceite

NUEVO

Tecnología de encendido rápido



Nivel de flujo de aire
Uso profesional



1 AÑO GARANTÍA

CÓDIGO	CLAVE	PRECIO DE LISTA
18147	SOPLA-26	\$735,000

CAJA 1

Refacciones para SOPLA-26 **NUEVOS**

IMAGEN	CÓDIGO	CLAVE	DESCRIPCIÓN	PRECIO DE LISTA
	18148	MAN-SOPLA-26	Manguera	\$18,000
	18149	EXT-SOPLA-26	Extensión trasera	\$13,000
	18150	EXD-SOPLA-26	Extensión delantera	\$13,000
	18151	BOQ-CU-SOPLA-26	Boquilla curva	\$15,000
	18152	BOQ-SOPLA-26	Boquilla recta	\$14,000
CAJA 1 / MASTER 6				
	101935	CB-SOPLA-26	Carburador	\$105,000
CAJA 6 / MASTER 36				

Sopladoras eléctricas

Sopladoras eléctricas

- Para limpieza de hojas en jardines, áreas verdes, zonas residenciales y turísticas
- Tensión / Frecuencia: 127 V / 60 Hz

Sujetador de cable para una conexión segura



Ligeras



Clavija para extensión eléctrica (No incluye cable)

INCLUYE

- Bolsa recolectora 45 L (12 gal)
- Extensión delantera
- Extensión trasera
- Boquilla
- Tubo



Nivel de flujo de aire
Uso residencial



Nivel de flujo de aire
Uso residencial

NUEVOS



Tubo de salida de una sola pieza

1 AÑO GARANTÍA

NOM-ANCE
 Cumplen la norma: NOM-003-SCFI

1,440 W

960 W

Código:	18146	18145
Clave:	SOPLA-1440	SOPLA-960
Funciones:	Sopladora, aspiradora y trituradora	Sopladora
Velocidad de aire:	290 km/h / 362 km/h	257 km/h
Corriente:	12 A	8 A
Volumen de aire:	380 CFM	160 CFM
Peso:	4.5 kg	1.7 kg
Ciclo de trabajo:	50 min. de trabajo, 20 min. de descanso. Máximo diario de 6 horas	
Precio de lista:	\$ 305,000	\$ 145,000
Caja / Master:	1 / -	1 / 4

Refacciones para SOPLA-1440 **NUEVOS**

IMAGEN	CÓDIGO	CLAVE	DESCRIPCIÓN	PRECIO DE LISTA
	18356	EXT-SOPLA-1440	Extensión trasera	\$35,000
	18357	EXD-SOPLA-1440	Extensión delantera	\$42,000
	18358	BOQ-SOPLA-1440	Boquilla	\$18,000
	18359	TUB-SOPLA-1440	Tubo	\$25,000
	18360	BOL-SOPLA-1440	Bolsa	\$43,000

CAJA 6

Refacciones para SOPLA-960 **NUEVO**

IMAGEN	CÓDIGO	CLAVE	DESCRIPCIÓN	PRECIO DE LISTA
	18350	TUB-SOPLA-960	Tubo	\$23,000

CAJA 6

Tester digital de tensión C.A. / C.C.



- Medición individual de C.A. / C.C.
12 - 36 - 55 - 110 - 220 V



Punta tipo desarmador



Cumple la norma: NOM-003-SCFI

CÓDIGO	CLAVE	PRECIO DE LISTA
18333	PROVO-1	

CAJA 6 / MASTER 72

Tester uso rudo 20 cm, con caimán



- Corriente directa
- Ideal para medición de baterías y circuitos de 12 V



Caimán uso rudo



Cumple la norma: NOM-003-SCFI

CÓDIGO	CLAVE	CABLE	PRECIO DE LISTA
13985	PROCO-20X	1.5 m	

CAJA 6 / MASTER 36

Tester 20 cm, con caimán



- Corriente directa
- Ideal para medición de baterías y circuitos de 12 V



Caimán



Cumple la norma: NOM-003-SCFI

CÓDIGO	CLAVE	CABLE	PRECIO DE LISTA
13986	PROCO-20	1 m	

CAJA 6 / MASTER 36

Tester 14 cm, con caimán



NUEVA IMAGEN

- Corriente directa
- Ideal para medición de baterías y circuitos de 12 V

Clip tipo esfero



Cumple la norma: NOM-003-SCFI

CÓDIGO	CLAVE	CABLE	PRECIO DE LISTA
13987	PROCO-14X	94 cm	

CAJA 12 / MASTER 288

Testers



- Corriente alterna
- Ideales para circuitos de 100-500 V

Clip tipo esfero

Funciona al tocar



Cumple la norma: NOM-003-SCFI

CÓDIGO	CLAVE	LARGO	MASTER	PRECIO DE LISTA
13988	PROCO-14	14 cm	576	
13989	PROCO-19	19 cm	480	

CAJA 12 / MASTER CONSULTE TABLA

Tester de receptáculo



NUEVO

- Corriente alterna
- Para detectar fallas más comunes en el cableado
- Tensión: 127 V

Indicadores de falla

Cuerpo de ABS



Cumple la norma: NOM-003-SCFI

CÓDIGO	CLAVE	PRECIO DE LISTA
17241	PROCO-C	

CAJA 3 / MASTER 90

INDICADOR FALLA

<input type="checkbox"/>	Conexión a tierra abierta	<input type="checkbox"/>	Vivo / tierra invertido
<input type="checkbox"/>	Neutro abierto	<input type="checkbox"/>	Vivo / neutro invertido
<input type="checkbox"/>	Vivo abierto	<input type="checkbox"/>	Correcto

Multitesters digitales



Código:	10404	10403	10402	10401	10400
Clave:	MUT-202	MUT-105	MUT-39	MUT-33	MUT-830
Características:	Prueba de diodo y continuidad	Prueba de diodo, continuidad y transistor NPN o PNP (0-1, 000 B)	Prueba de diodo, continuidad y transistor NPN o PNP (0-1, 000 B)	Prueba de diodo y continuidad	Prueba de diodo y transistor
Batería:	9 V (incluida)	9 V (incluida)	9 V (incluida)	9 V	9 V
Sistema de auto apagado (APO):	●	●	●	N/A	N/A
True RMS:	●	●	●	N/A	N/A
Tensión CC / CA:	600 mV - 1,000 V / 600 mV - 750 V	200 mV - 1,000 V / 200 V - 750 V	200 mV - 1,000 V / 2 V - 750 V	200 mV - 1,000 V / 200 V - 750 V	200 mV - 1,000 V / 200 V - 750 V
Corriente CC / CA:	N/A / 60 A - 1,000 A	200 mA - 20 A / 200 mA - 20 A	2 mA - 20 A / 200 mA - 20 A	200 µA - 10 A / N/A	200 µA - 10 A / N/A
Resistencia:	600 Ω - 60 M Ω	200 Ω - 20 M Ω	200 Ω - 200 M Ω	200 Ω - 2 M Ω	200 Ω - 2,000 K Ω
Temperatura (°C):	-40° C a 1,370° C	-40° C a 1,000° C	-40° C a 1,000° C	-40° C a 1,370° C	N/A
Ángulo o contacto de platinos:	N/A	4 Cyl / 6 Cyl / 8 Cyl	N/A	N/A	N/A
Tacómetro:	N/A	4 Cyl / 9 Cyl / 8 Cyl	N/A	N/A	N/A
Capacitancia:	N/A	20 nF - 20 mF	20 nF - 20 mF	N/A	N/A
Frecuencia:	N/A	0 - 60 MHz	0 - 60 MHz	N/A	N/A
Precio de lista:					
Caja / Master:	2 / 8	2 / 8	2 / 8	2 / 16	4 / 16

Tenazas sacaclavos para carpintero, mangos de PVC

CÓDIGO	CLAVE	LARGO	PRECIO DE LISTA
17385	TN-6	6" (15 cm)	
17380	TN-8	8" (20 cm)	
17386	TN-10	10" (25 cm)	

CAJA 3 / MASTER 36

Exceden la norma: ASME B107.11

- Fabricadas en acero al cromo vanadio 2x más resistentes al desgaste que las de acero al carbono
- Ideales para sacar clavos y objetos adheridos a la madera
- Para corte de alambre y clavos

PRODUCTO MEJORADO

- Forro de PVC resistente y flexible para mayor confort
 - Facilita el agarre y la fuerza de corte
- Disponible a partir del 2do. trimestre de 2022

17380
17386



Estos productos se encuentran también en pág. 19



Tenaza corta baldosa

CÓDIGO	CLAVE	LARGO	PRECIO DE LISTA
17382	TN-AZ-8	8" (20 cm)	

CAJA 3 / MASTER 36

- Capacidad de corte: 3/8" (9.5 mm)
- Dientes de carburo de tungsteno 2x más resistente al desgaste, que incrementan la resistencia al corte
- Resorte de auto-apertura

Este producto se encuentra también en págs. 19 y 82



Tijeras y bloques para afilar

Tijera de aviación 9 1/2"

- Largo: 9 1/2" (24 cm)

Hojas forjadas en **acero al cromo molibdeno 2x más resistentes al desgaste** que las de acero al carbono

CAPACIDAD DE CORTE

- Cobre: 1.2 mm
- Acero: 1.2 mm
- Acero inox: 0.8 mm



CÓDIGO DE COLOR para fácil identificación de tipo de corte



CÓDIGO	CLAVE	CORTE	PRECIO DE LISTA
18531	TAV-R	Recto	
18535	TAV-D	Derecho	
18534	TAV-I	Izquierdo	

CAJA 3 / MASTER 36

Tijeras para hojalatero, Pretul

26052
26051



CÓDIGO	CLAVE	LARGO	PRECIO DE LISTA
26052	TH-8P	8" (20 cm)	
26050	TH-10P	10" (25 cm)	
26051	TH-12P	12" (30 cm)	

CAJA 4 / MASTER 24

Tijeras para sastre

- Para uso textil o industrial



Hojas rectas sobrepuestas con tuerca de seguridad

CÓDIGO	CLAVE	LARGO	PRECIO DE LISTA
18550	TI-8	8" (20 cm)	
18551	TI-10	10" (25 cm)	
18552	TI-12	12" (30 cm)	

CAJA 6 / MASTER 36

Tijera para electricista

- Largo: 5 1/2" (14 cm)



Hojas de acero inoxidable

CÓDIGO	CLAVE	PRECIO DE LISTA
18497	TIOF-5	

CAJA 6 / MASTER 36

Tijeras para oficina



CÓDIGO	CLAVE	LARGO	PRECIO DE LISTA
18498	TIOF-6	6 1/2" (17 cm)	
18485	TIOF-8	8" (20 cm)	

CAJA 6 / MASTER 36

Tijera para estilista con gancho

- Largo: 6" (15 cm)



Hojas de acero inoxidable

CÓDIGO	CLAVE	PRECIO DE LISTA
18491	TIPE-6	

CAJA 6 / MASTER 36

Tijeras para casa y oficina, Pretul

- Hojas de acero inoxidable



CÓDIGO	CLAVE	LARGO	PRECIO DE LISTA
23187	TINOX-6R	6" (15 cm)	
23186	TINOX-7R	7" (18 cm)	
23185	TINOX-8C	8" (20 cm)	

CAJA 12 / MASTER 72

Tijera escolar punta roma, Pretul

- Largo: 4 1/2" (11 cm)



Hojas de acero inoxidable

CÓDIGO	CLAVE	PRECIO DE LISTA
23240	TIES-4-1/2	

CAJA 12 / MASTER 72

Bloques rectangulares para afilar

- Óxido de aluminio
- Grano 150 para afilar y remover imperfecciones
- Grano 240 para asentar

1" (25 mm) Largo



Para afilado de cuchillos, tijeras y otras herramientas de corte en general

CÓDIGO	CLAVE	GRANO	LARGO	PRECIO DE LISTA
11667	PIAS-109	150 / 240	150 mm	
11668	PIAS-108	150 / 240	200 mm	

CAJA 6 / MASTER 36

Todos nuestros productos cuentan con garantía / Las cantidades de empaques (cajas o atados) y master, pueden cambiar y serán ajustados en el sistema de captura de pedidos

Trampa de madera 7", para ratón, Pretul



- Largo: 7" (18 cm)
- Sensible al tacto



CÓDIGO	CLAVE	PRECIO DE LISTA
23710	RAT-7M	

CAJA 5 / MASTER 50

2 Trampas de madera 4", para ratón, Pretul



- Largo: 4" (10 cm)
- Sensible al tacto



CÓDIGO	CLAVE	PRECIO DE LISTA
23709	RAT-4M	

CAJA 10 / MASTER 100

Precio por bolsa con 2 piezas
REF. DE PRECIO UNITARIO
PRECIO DE LISTA

V Ventosas tipo chupa

Ventosas tipo chupa de ABS para vidrio, Pretul

- Cuerpo de ABS
- Ideales para levantar o mover materiales lisos como vidrio, plástico, mármol, azulejo, panel de metal, losetas y otros elementos

Ideales para formato extragrande



NUEVOS

Código:	28028	23051	23050
Clave:	VEVI-3	VEVI-2	VEVI-1
Copas:	3	2	1
Capacidad máx. de carga:	100 kg	70 kg	40 kg
Peso:	0.80 kg	0.50 kg	0.30 kg
Precio de lista:			
Caja / Master:	2 / 6	4 / 24	4 / 48

Z Zapapico, talacho-pico y zorra de carga

Zapapico, cabeza 5 lb



Excede la norma: Especif. Federal: GGG-H-506d

CÓDIGO	CLAVE	ESCOPLO	PRECIO DE LISTA
18622	TP-5	110 mm	

CAJA 6

Talacho-pico, 5 lb, mango de madera

- Mango de madera, 36" (91 cm)
- Cabeza forjada en acero al carbono



Excede la norma: Especif. Federal: GGG-H-506d

CÓDIGO	CLAVE	ESCOPLO	PRECIO DE LISTA
18647	TP-5MX	110 mm	

CAJA 4

234

Talacho-pico, 5 lb, mango de fibra de vidrio

- Mango de fibra de vidrio, 36" (91 cm)
- Cabeza forjada en acero al carbono



Excede la norma: Especif. Federal: GGG-H-506d

CÓDIGO	CLAVE	ESCOPLO	PRECIO DE LISTA
18640	TP-5F	110 mm	

CAJA 4

Zorra de carga 60 kg, Pretul

NUEVO

- Ruedas de TPR y polipropileno
- Mangos telescópicos

ESPECIFICACIONES

	EXTENDIDO	PLEGADO
Altura (A):	96 cm	68 cm
Fondo (B):	23 cm	5 cm
Ancho (C):	38 cm	38 cm

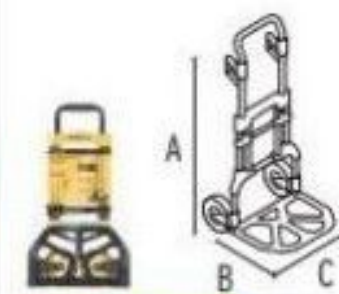

Cuerpo y base de acero



Incluye tensor elástico de 1.3 m

CÓDIGO	CLAVE	PESO	Ø RUEDA	PRECIO DE LISTA
26029	DIA-60P	3 kg	4" (10 cm)	

CAJA 1 / MASTER 4

Los productos ilustrados pueden sufrir cambios sin previo aviso como resultado de nuestros procesos de mejora continua.

Reloj para dama		Relojes para caballero	
- Resistente al agua		- Resistentes al agua	
<p>APLICA PARA BONO</p> <p>NUEVO</p> 		<p>APLICA PARA BONO</p> <p>NUEVO</p>   	
Código:	61070	60071	60072
Clave:	REL-PD	REL-PC-2	REL-PC-3
Correa:	Piel	Piel	Acero inoxidable
Contiene:	Cronómetro y fechador	Cronómetro y fechador	Fechador
Precio de lista:			
Caja / Master:	10 / 40	10 / 40	10 / 40

Hieleras		Termo para bebidas frías	
<p>APLICA PARA BONO</p> <p>- Fabricadas de polietileno resistente a impactos</p> <p>Capacidad para 64 latas más hielo</p>  <p>Asas móviles</p> <p>Grifo de desague</p> <p>46 L (12 gal)</p>		<p>APLICA PARA BONO</p> <p>- Fabricado de polietileno resistente a impactos</p> <p>Capacidad para 12 latas más hielo</p>  <p>Asa móvil</p> <p>Llave despachadora</p> <p>9.4 L (2.5 gal)</p>	
Código:	62129	62121	62125
Clave:	HIEL-46	HIEL-9	TERMO-18
Medidas:	B 61 x A 37 x F 35 cm	B 34 x A 26 x F 23 cm	A 44 x Ø interno 25 cm
Precio de lista:			
Caja:	1	1	1

Termo de acero inoxidable		Botella de aluminio		Cilindro para agua	
<p>APLICA PARA BONO</p> <p>- No retiene ni transmite sabores</p> <p>- Mantiene la bebida caliente o fría por más tiempo</p>  <p>Tapa de cierre hermético</p> <p>Apretar para abrir</p> <p>400 ml (13.5 oz)</p>		<p>NUEVO</p> <p>APLICA PARA BONO</p> <p>- No retiene ni transmite sabores</p> <p>- Ideal para actividades al aire libre, deportes y gimnasio</p>  <p>Boquilla retráctil con pitillo interno removible</p> <p>Tapa roscable de cierre hermético</p> <p>Para beber del pitillo o directamente de la boquilla</p> <p>750 ml (25 oz)</p>		<p>APLICA PARA BONO</p>  <p>Asa para fácil manejo</p> <p>Bebedor abatible con pitillo</p> <p>Tapa roscable</p> <p>740 ml (25 oz)</p>	
Código:	62100	62126	65030		
Clave:	TERMO-04	TERMO-07A	CILI-25		
Medidas:	Ø 7 x A 22 cm	Ø 7 x A 27 cm	Ø 8 x A 24 cm		
Precio de lista:					
Caja / Master:	6 / 24	6 / 24	6 / 48		

Todos nuestros productos cuentan con garantía / Las cantidades de empaques (cajas o atados) y master, pueden cambiar y serán ajustados en el sistema de captura de pedidos

Portacomida térmica con 3 contenedores

- Contenedores de **acero inoxidable** con cubierta de polipropileno, no retienen ni transmiten sabores
- Para conservar alimentos calientes o fríos
- Peso: **640 g**



CÓDIGO	CLAVE	PRECIO DE LISTA
66076	LUNCH-3	

CAJA 1 / MASTER 18

Silla plegable

- ESPECIFICACIONES**
 Capacidad: 100 kg
 Base: 54 cm
 Altura: 91 cm
 Fondo: 44 cm



CÓDIGO	CLAVE	PRECIO DE LISTA
61025	SILLA-30	

CAJA 1 / MASTER 6

Paraguas Ø 135 cm



CÓDIGO	CLAVE	PRECIO DE LISTA
65012	PARAG-130	

CAJA 6 / MASTER 24

Parasol para auto

- MEDIDAS**
 Base: 135 cm
 Altura: 59 cm



CÓDIGO	CLAVE	PRECIO DE LISTA
62080	PSOL-135	

CAJA 1 / MASTER 30

NUEVO **APLICA PARA BONO**

Radio digital de uso rudo

- Incluye cable de 2.7 m para C.A.
- Utiliza 6 baterías D, **no incluidas**
- Indicador de potencia de baterías
- Resistente a salpicaduras de agua y polvo

- ESPECIFICACIONES**
 Potencia: 24 W
 Tensión: 120 V
 Frecuencia: 60 Hz
 Peso: 4.8 kg



CÓDIGO	CLAVE	PRECIO DE LISTA
62050	RADIO	

CAJA 1 / MASTER 2

NUEVO **APLICA PARA BONO**



Cumple con la norma: NOM-001-SCFI

Catálogos de productos 95/24 Colombia 2022



CÓDIGO	CLAVE	DESCRIPCIÓN	PRECIO DE LISTA
67019	CATCO-22	Precio de lista	
67020	CATCO-22S	Sin precios	

APLICA PARA BONO

Paraguas compacto Ø 100 cm

- Fabricado en poliéster
- Diseño compacto



CÓDIGO	CLAVE	PRECIO DE LISTA
66074	PARAG-95	

CAJA 6 / MASTER 24

APLICA PARA BONO

Balones de fútbol soccer

- Fabricados en poliuretano
- Edad: **BAL-F4** 8 a 12 años, **BAL-F** 12 años en adelante



CÓDIGO	CLAVE	PESO	CIRCUNFERENCIA	TAMAÑO	PRECIO DE LISTA
66009	BAL-F4	340 - 360 g	64 - 66 cm	No. 4	
62010	BAL-F	410 - 450 g	68 - 70 cm	No. 5	

CAJA 1 / MASTER 50

APLICA PARA BONO

Dominó

- Estuche de curpiel con forro de poliéster
- Fabricado en 4 capas de acrílico



HECHO EN MÉXICO

CÓDIGO	CLAVE	PRECIO DE LISTA
60136	DOM-TR	

CAJA 6 / MASTER 36

Calculadoras de escritorio

- 12 Dígitos
- Alimentación solar y por batería

NOM-016-SCFI APLICA PARA BONO



Cumplen la norma NOM-016-SCFI

Código:	60482	60481	60480
Clave:	CALC-19E	CALC-15E	CALC-12B
Batería:	LR44	LR44	LR1130
Medidas:	B 13 x L 19 cm	B 10 x L 15 cm	B 8 x L 12 cm
Precio de lista:			
Caja / Master:	6 / 36	6 / 48	6 / 120

Esfero



APLICA PARA BONO



Tinta azul



CÓDIGO	CLAVE	PRECIO DE LISTA
60065	PLUMA	
MASTER 144		

Mouse pad

MEDIDAS
Base: 22 cm
Altura: 20 cm



CÓDIGO	CLAVE	PRECIO DE LISTA
62015	MPAD-10	
CAJA 10 / MASTER 200		

NUEVO APLICA PARA BONO

Reloj de pared

- Utiliza una batería AA (no incluida)



Cuerpo de lámina de acero



CÓDIGO	CLAVE	PRECIO DE LISTA
60073	RE-PA	
CAJA 1 / MASTER 3		

APLICA PARA BONO

Llaveros tipo herramienta, 49 piezas surtidas

- Incluye 7 piezas de cada diseño

Precio por pieza



DISPLAY BOX 49 piezas



Este producto se encuentra también en pág. 161

CÓDIGO	CLAVE	PRECIO DE LISTA
13337	LLA-49	
CAJA 49 / MASTER 196		

Linterna de 3 LEDs, tipo llavero, Pretul

- Utiliza 3 baterías tipo LR44 incluidas

Precio por pieza
4 Colores surtidos



Bandola de enganche rápido
Fabricadas en aluminio

DISPLAY BOX 60 piezas



Este producto se encuentra también en pág. 161

CÓDIGO	CLAVE	PRECIO DE LISTA
26003	LINA-LL	
CAJA 60 / MASTER 480		

Pecera con llaveros, tipo destornillador y destapador, Pretul

- Pecera con 30 juegos

Precio por pieza
5 Colores surtidos



DESARMADOR
1/4" PH2



Este producto se encuentra también en pág. 161

CÓDIGO	CLAVE	PRECIO DE LISTA
65015	PE-DES-30	
PECERA DESPACHADORA 30 / MASTER 180		

APLICA PARA BONO

Pecera con llaveros, tipo llave expansiva, Pretul

- Pecera con 50 piezas

Precio por pieza



Este producto se encuentra también en pág. 161

CÓDIGO	CLAVE	PRECIO DE LISTA
65005	PE-PER-50	
PECERA DESPACHADORA 50 / MASTER 300		

Todos nuestros productos cuentan con garantía / Las cantidades de empaques (cajas o atados) y master, pueden cambiar y serán ajustados en el sistema de captura de pedidos

Bolsas plásticas

**MATERIAL COMPOSTABLE
OXO-BIODEGRADABLE**



Cumplen con la norma: NMX-E-273 NYCE-2019, biodegradable-compostable

Código:	61130	61129	61128	67025	65013
Clave:	BOPO-36X60	BOPO-27X50	BOPO-20X38	BOEC-38X49	BOEC-30X34
Medidas:	34 x 60 cm	27 x 50 cm	20 x 40 cm	A 49 x F 20 x L 38 cm	A 34 x F 15 x L 30 cm
Capacidad de carga:	-	-	-	40 kg	30 kg
Precio de lista:					
Caja / Master:	100 / 1,000	100 / 1,000	100 / 1,000	100 / -	100 / -

APLICA PARA **BONO**
NUEVO DISEÑO

Bolsas ecológicas reutilizables

-Fabricadas con fibras de polipropileno

100%
RECICLABLES



NUEVOS
APLICA PARA **BONO**

Cubre mostrador de vinil

NUEVO
APLICA PARA **BONO**



HECHO EN MÉXICO

CÓDIGO	CLAVE	PRECIO DE LISTA
60145	VIMOS-2	

CAJA 1

Tapete para entrada

NUEVO DISEÑO



CÓDIGO	CLAVE	PRECIO DE LISTA
60102	TAPE-T	

CAJA 1 / MASTER 12

APLICA PARA **BONO**
NUEVO DISEÑO

MEDIDAS
Largo: 91 cm
Ancho: 61 cm

Silla metálica

-Para uso en mostradores o atención a clientes

NUEVO
APLICA PARA **BONO**



CÓDIGO	CLAVE	PRECIO DE LISTA
51574	BANCO	

CAJA 1

Ganchos rectos con portaetiqueta

-Para perfoel y panel ranurado
-Diámetro: 3/16" (5 mm)

NUEVO DISEÑO



CÓDIGO	CLAVE	LARGO	PRECIO DE LISTA
50150	GA-4X	4" (10 cm)	
50153	GA-6X	6" (15 cm)	
50156	GA-9X	9" (23 cm)	

CAJA 24

APLICA PARA **BONO**

Ganchos rectos

-Para perfoel y panel ranurado
-Diámetro: 3/16" (5 mm)

NUEVO DISEÑO

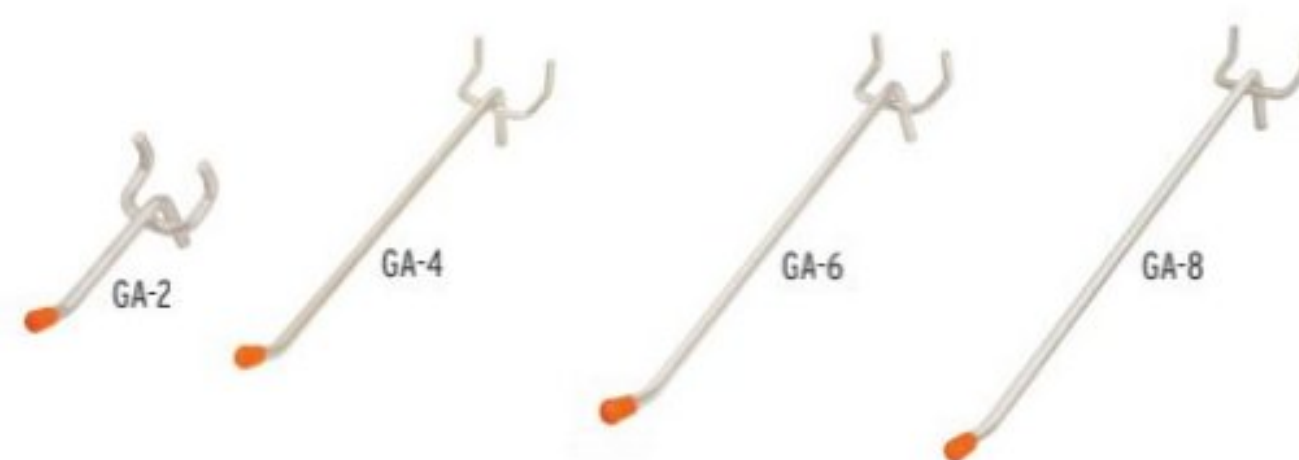

CÓDIGO	CLAVE	LARGO	PRECIO DE LISTA
50146	GA-2	2" (5 cm)	
50149	GA-4	4" (10 cm)	
50152	GA-6	6" (15 cm)	
50155	GA-8	8" (20 cm)	

CAJA 24 / MASTER 48

APLICA PARA **BONO**

Los productos ilustrados pueden sufrir cambios sin previo aviso como resultado de nuestros procesos de mejora continua.

PESO				
	KILOGRAMOS	TONELADAS	ONZAS	LIBRAS
KILOGRAMOS	1	0.001	35.3	2.2046
TONELADAS	1,000	1	35,274	2,200
ONZAS	0.0283	0.0000283	1	0.0625
LIBRAS	0.454	0.000454	16	1

SUPERFICIE						
	METROS ²	HECTÁREAS	KILÓMETROS ²	PIES ²	YARDAS ²	ACRES
METROS ²	1	0.0001	0.000001	10.8	1.2	0.000247
HECTÁREAS	10,000	1	0.01	108,000	12,000	2.47
KILÓMETROS ²	1,000,000	100	1	10,800,000	1,200,000	247
PIES ²	0.0929	0.00000929	9.290	1	0.111	0.000023
YARDAS ²	0.836	0.0000836	8.361	9	1	0.000207
ACRES	4,050	0.405	0.00405	43,600	4,840	1

LONGITUD							
	METROS	KILÓMETROS	PULGADAS	PIES	YARDAS	MILLAS	MILLAS NAÚTICAS
METROS	1	0.001	39.4	3.28	1.09	0.000621	0.00054
KILÓMETROS	1,000	1	39,400	3,280	1,090	0.621	0.54
PULGADAS	0.0254	0.0000254	1	0.0833	0.0278	0.0000158	0.0000137
PIES	0.305	0.000305	12	1	0.333	0.000189	0.000165
YARDAS	0.914	0.000914	36	3	1	0.000568	0.000494
MILLAS	1,610	1.61	63,358	5,280	1,760	1	0.869
MILLAS NAÚTICAS	1,852	1.85	72,913	6,076	2,030	1.15	1

TEMPERATURA		
TEMP. EN °C = (°F - 32) / 1.8	TEMP. EN °F = 1.8 °C + 32	TEMP. EN °K = °C + 273.14

VOLUMEN					
	METROS ³	LITROS	PIES ³	YARDAS ³	GALONES
METROS ³	1	1,000	35.3	1.31	264
LITROS	0.001	1	0.0353	0.00131	0.264
PIES ³	0.0283	28.3	1	0.037	7.48
YARDAS ³	0.765	765	27	1	202
GALONES	0.00379	3.79	0.134	0.00495	1

PRESIÓN					
	BARES	ATMÓSFERAS	PASCALES	KG/CM ²	LIBRAS/PIE ²
BARES	1	0.987	100,000	1.02	2,090
ATMÓSFERAS	1.01	1	101,325	1.03	2,116
PASCALES	0.00001	0.00000987	1	0.0000102	0.0209
KG/CM ²	0.981	0.968	98,066	1	14.22
LIBRAS/PIE ²	0.000479	0.000473	47.9	0.000488	1
P.S.I. (LB/IN ²)	0.0689	0.068	6,890	0.0703	144

ENERGÍA			
	JOULES	NEWTON/METRO	KG/METRO
JOULES	1	1	0.10197162
NEWTON/METRO	1	1	0.10197162
KG/METRO	9.80665	9.80665	1

POTENCIA		
	WATTS	CABALLOS DE FUERZA (HP)
WATTS	1	0.0013410221
CABALLOS DE FUERZA (HP)	745.69987	1

Las marcas mencionadas en este catálogo y que aparecen enlistadas a continuación son propiedad de TRUPER, S.A. de C.V.



Todos los Derechos Reservados, D.R., ©, TRUPER, S.A. de C.V. 2022. / Queda prohibida la reproducción total o parcial, sin la autorización previa, expresa y por escrito de su titular

Todos nuestros productos cuentan con garantía / Las cantidades de empaques (cajas o atados) y master, pueden cambiar y serán ajustados en el sistema de captura de pedidos

Índice de referencia código contra página

Código	Página	Código	Página	Código	Página	Código	Página	Código	Página	Código	Página
10025	75	10447	9	10747	108	10929	139	11139	47	11212	44
10026	78	10448	9	10748	108	10940	11	11140	42	11215	44
10035	48	10449	9	10749	108	10942	11	11141	47	11218	44
10067	31	10490	9	10752	209	10943	11	11142	42	11221	44
10068	33	10491	9	10757	109, 187, 193	10970	30	11143	47	11223	194
10069	33	10492	9	10758	210	10976	30	11144	42	11224	44
10070	33	10493	9	10787	214	11004	175	11145	47	11225	54
10077	37	10499	103	10788	214	11013	184	11146	42	11227	44
10230	187	10539	49	10789	214	11032	137	11148	42	11229	52
10234	187	10548	204	10790	214	11034	139	11150	42	11230	44
10235	139	10549	204	10791	214	11035	139	11152	42	11233	44
10236	187	10554	188	10792	214	11066	184	11154	42	11236	44
10254	136	10557	188	10795	214	11072	184	11156	42	11237	150
10264	102	10558	188	10796	214	11078	184	11158	42	11239	44
10266	136	10560	188	10797	214	11088	184	11159	184	11242	44
10303	129	10561	188	10798	214	11089	51	11160	42	11243	150
10313	101	10599	52	10811	56	11095	199	11161	184	11244	150
10314	101	10601	196	10835	139	11097	198	11162	42	11245	44
10335	102	10602	196	10836	139	11098	199	11164	42	11248	44
10337	102	10604	195	10837	139	11101	25	11166	42	11251	44
10338	102	10605	195	10851	188	11102	25	11168	42	11254	44
10370	215	10617	147	10852	188	11103	25	11170	42	11257	44
10371	215	10647	69	10853	30	11110	42	11172	42	11258	44
10372	129	10648	69	10856	30	11112	42	11174	42	11260	44
10380	47	10652	55	10859	30	11114	42	11175	188	11261	44
10381	131	10664	92	10862	30	11116	42	11176	42	11263	44
10400	232	10665	92	10889	48	11118	42	11186	122	11264	44
10401	232	10666	92	10890	48	11120	42	11187	122	11265	44
10402	232	10667	92	10891	48	11122	42	11188	123	11266	44
10403	232	10671	41	10895	48	11124	42	11189	123	11267	44
10404	232	10672	41	10902	49	11126	42	11200	44	11268	44
10435	102	10673	41	10908	50	11128	42	11201	48	11269	44
10436	102	10674	41	10910	50	11130	42	11203	44	11270	44
10437	102	10675	41	10911	50	11132	42	11205	100	11271	44
10438	102	10676	41	10914	188	11134	42	11206	44	11272	44
10439	102	10677	41	10919	105	11136	42	11207	100	11273	44
10442	102	10746	108	10920	105	11138	42	11209	44	11274	44

Código	Página	Código	Página	Código	Página	Código	Página	Código	Página	Código	Página
11275	44	11395	46	11444	40	11535	113	11603	148	11648	148
11276	44	11396	42	11452	40	11539	55	11606	148	11667	233
11277	44	11399	42	11453	40	11540	55	11607	148	11668	233
11278	44	11402	42	11454	40	11541	112	11608	148	11680	211
11279	44	11403	162	11455	40	11542	112	11609	148	11681	184
11281	44	11404	162	11456	40	11553	55	11610	148	11682	174
11282	44	11405	162	11457	40	11556	55	11611	148	11700	43
11284	44	11406	162	11459	40	11559	55	11612	148	11701	43
11285	44	11407	162	11460	40	11567	93	11613	148	11702	43
11286	44	11408	162	11461	40	11569	111	11614	148	11703	43
11287	44	11409	162	11462	40	11570	111	11615	148	11704	43
11288	44	11410	162	11463	40	11571	111	11616	148	11705	43
11289	44	11411	162	11464	40	11572	111	11617	148	11706	140
11290	44	11412	162	11465	40	11573	111	11618	148	11718	207
11295	44	11413	162	11466	40	11574	111	11619	148	11719	207
11335	42	11414	162	11467	40	11575	111	11620	148	11722	184
11336	42	11415	162	11468	40	11576	111	11621	148	11723	164
11337	45	11416	162	11469	41	11577	111	11622	148	11724	65
11338	45	11417	162	11470	41	11578	94	11623	148	11725	65
11339	45	11418	162	11471	41	11579	94	11624	148	11726	65
11359	40	11419	162	11472	41	11580	94	11625	148	11727	65
11360	46	11420	162	11473	41	11581	94	11626	148	11728	65
11363	46	11421	162	11474	41	11582	94	11627	148	11749	199
11365	136	11422	162	11475	40	11584	92	11628	148	11758	50
11366	46	11423	162	11477	40	11585	92	11629	148	11769	184
11369	46	11424	162	11479	41	11586	92	11630	148	11771	184
11372	46	11425	162	11480	41	11587	92	11632	148	11773	80
11375	46	11426	162	11481	40	11590	111	11633	196	11775	80
11378	46	11434	162	11482	41	11591	111	11634	148	11781	224
11380	196	11435	162	11485	40	11592	111	11640	148	11785	201
11381	46	11436	162	11486	41	11593	111	11641	148	11787	224
11384	46	11437	162	11506	47	11595	111	11642	148	11789	201
11387	46	11438	162	11520	113	11596	111	11643	148	11848	205
11390	46	11439	162	11523	113	11597	113	11644	148	11849	205
11391	195	11440	162	11526	113	11600	148	11645	148	11850	52
11393	46	11442	162	11528	100	11601	148	11646	148	11851	48
11394	43	11443	162	11529	113	11602	148	11647	148	11852	52

Índice de referencia código contra página

Código	Página	Código	Página	Código	Página	Código	Página	Código	Página	Código	Página
11856	52	12016	140	12080	25	12124	72	12258	95	12424	78
11858	52	12017	140	12081	25	12125	43	12259	95	12425	78
11859	200	12019	140	12082	25	12126	43	12273	72	12426	78
11861	200	12020	140	12083	201	12127	72	12274	72	12427	78
11866	52	12022	57	12085	25	12128	198	12275	72	12428	78
11868	54	12023	140	12086	25	12129	198	12276	72	12429	78
11870	54	12024	57	12087	25	12130	72	12277	72	12430	78
11875	209	12025	140	12091	23	12131	198	12278	72	12431	78
11876	54	12026	140	12092	23	12133	72	12279	230	12432	78
11877	221	12028	57	12093	22	12136	72	12280	230	12433	78
11882	53	12029	140	12095	171	12139	72	12322	131	12443	162
11884	53	12031	140	12096	171	12141	208	12333	182	12444	211
11886	53	12032	140	12097	171	12142	72	12334	182	12445	211
11896	52	12033	57	12098	25	12144	208	12335	182	12446	211
11897	46, 171	12034	140	12099	25	12145	72	12338	215	12462	166
11900	52	12035	140	12100	72	12146	208	12347	13	12464	166
11931	68	12037	140	12101	25	12147	208	12348	13	12482	167
11954	81	12038	140	12102	25	12148	72	12349	13	12487	184
11957	81	12040	140	12103	72	12149	208	12350	13	12500	62
11971	204	12041	140	12104	25	12151	72	12351	13	12501	62
11973	195	12042	57	12105	184	12153	208	12353	14	12502	62
11975	153, 204	12043	140	12106	72	12154	72	12401	93	12503	62
11979	195	12044	140	12107	227	12157	72	12402	93	12504	62
11989	199	12046	140	12108	227	12160	72	12410	78	12505	62
11997	31	12047	57	12109	72	12161	209	12411	78	12506	62
12001	140	12051	57	12110	165	12162	209	12412	78	12507	62
12002	140	12053	140	12111	33	12163	72	12413	78	12511	62
12004	140	12055	140	12112	72	12164	209	12414	78	12512	62
12005	140	12056	140	12113	33	12166	72	12415	78	12513	62
12007	140	12058	57	12114	33	12171	209	12416	78	12514	62
12008	140	12059	57	12115	72	12172	72	12417	78	12515	62
12009	57	12065	201	12118	72	12175	72	12418	78	12516	62
12010	140	12066	100	12119	104, 226	12179	209	12419	78	12517	62
12011	140	12067	100	12120	43	12181	72	12420	78	12518	62
12013	140	12075	25	12121	72	12251	135	12421	78	12520	62
12014	140	12076	25	12122	43	12254	37	12422	78	12521	62
12015	57	12077	25	12123	43	12255	37	12423	78	12532	64, 218

Código	Página	Código	Página	Código	Página	Código	Página	Código	Página	Código	Página
12533	64, 218	12608	35	12722	131	12864	82	12955	209	13056	72
12536	184	12620	63, 204	12723	223	12867	83	12970	94	13057	201
12538	184	12621	63, 204	12724	131	12868	82	12972	82	13058	201
12542	64, 218	12622	63, 204	12726	131	12871	82	12973	82	13060	199
12543	64, 218	12623	63, 204	12727	131	12872	167	12976	94	13061	199
12544	92, 124	12624	63, 204	12728	131	12873	167	12977	94	13068	13
12545	92	12625	34	12729	223	12874	154	12978	94	13070	163
12546	92	12626	34	12783	152	12882	95	12979	94	13071	163
12547	95	12627	34	12784	166	12883	95	12980	94	13074	163
12548	95	12638	109	12785	166	12884	95	12981	94	13075	163
12551	63	12639	109	12786	166	12888	100	12982	94	13076	163
12555	63	12640	109	12795	82	12889	98	12983	11, 146	13077	163
12557	63	12645	109	12796	82	12893	141	12988	128	13078	163
12559	63	12646	109	12815	72	12894	141	12989	128	13079	163
12564	92	12647	109	12830	65	12895	209	13027	98	13080	163
12565	92	12648	109	12831	65	12896	126	13028	98	13081	163
12567	92	12649	109	12832	65	12897	126	13029	98	13082	163
12568	93	12655	55	12833	65	12898	126	13033	149	13083	163
12569	92	12665	184	12834	65	12899	126	13034	149	13084	163
12572	92	12666	184	12835	65	12905	214	13035	149	13085	163
12578	64, 218	12667	184	12836	65	12906	214	13036	149	13086	163
12583	64, 218	12668	137	12837	65	12908	126	13037	149	13087	163
12586	63	12669	137	12838	65	12931	80	13038	149	13096	201
12587	63	12670	137	12839	65	12934	81	13039	149	13097	201
12588	63	12671	137	12840	65	12936	81	13040	149	13101	220
12589	63, 204	12683	91	12841	65	12939	209	13041	149	13130	129
12590	63, 204	12684	91	12842	57	12940	209	13042	149	13133	129
12591	63, 204	12685	91	12845	95	12942	209	13043	137	13136	129
12592	63, 204	12686	91	12846	95	12943	209	13044	149	13137	188
12593	63, 204	12698	135	12847	95	12945	209	13045	184	13138	188
12597	64, 218	12700	131	12850	82	12946	209	13046	184	13140	154
12600	34	12702	131	12853	82	12948	209	13050	72	13147	129
12601	34	12704	131	12856	82	12949	209	13051	201	13164	156
12602	34	12710	131	12857	83	12951	219	13052	201	13176	120
12603	35	12712	131	12859	82	12952	219	13053	72	13177	120
12604	35	12714	131	12860	83	12953	83	13054	201	13178	120
12607	35	12717	209	12862	82	12954	83	13055	201	13179	121

Índice de referencia código contra página

Código	Página	Código	Página	Código	Página	Código	Página	Código	Página	Código	Página
13180	121	13270	77	13350	77	13419	73	13515	62	13622	156
13181	121	13271	77	13351	77	13420	73	13516	62	13623	156
13219	73	13272	77	13352	77	13422	76	13518	28	13624	156
13230	77	13273	77	13353	77	13423	73	13519	28	13625	156
13231	77	13274	77	13354	77	13426	76	13567	73	13626	156
13232	77	13275	77	13355	77	13428	76	13568	76	13643	158
13233	77	13281	78	13356	77	13432	76	13569	74	13644	158
13234	77	13282	78	13357	77	13434	78	13570	74	13645	158
13235	77	13283	78	13358	77	13435	78	13571	74	13646	158
13236	77	13284	78	13359	77	13436	78	13572	74	13647	160
13237	77	13285	78	13360	77	13437	78	13573	74	13649	73, 76
13238	77	13286	78	13361	77	13438	78	13574	74	13655	74
13239	77	13320	120	13362	77	13439	78	13575	74	13657	74
13240	77	13321	120	13363	77	13440	78	13576	74	13658	73
13241	77	13323	77	13364	77	13448	177	13577	74	13659	73
13242	77	13324	77	13365	77	13460	184	13578	74	13661	73
13243	77	13325	77	13366	77	13461	184	13601	156	13663	73
13244	77	13326	77	13367	77	13463	74	13602	156	13665	73
13245	120	13327	77	13368	77	13464	74	13603	156	13667	73
13246	120	13328	77	13369	77	13465	74	13604	156	13669	73
13251	78	13329	77	13370	77	13466	74	13605	74	13670	74
13252	78	13330	77	13371	77	13467	74	13606	74	13671	74
13253	78	13331	77	13372	77	13468	152	13607	74	13672	74
13254	78	13332	77	13373	121	13469	152	13608	74	13673	74
13255	78	13333	77	13374	121	13470	152	13609	74	13674	74
13256	78	13334	120	13403	121	13471	152	13610	74	13675	74
13257	78	13335	120	13404	121	13472	152	13611	74	13676	74
13260	77	13336	161, 192	13406	121	13485	74	13612	74	13677	74
13261	77	13337	161, 237	13407	121	13486	74	13613	74	13678	74
13262	77	13342	202	13408	121	13487	74	13614	74	13679	74
13263	77	13343	202	13409	76	13488	74	13615	74	13680	74
13264	77	13344	202	13410	76	13489	74	13616	74	13681	74
13265	77	13345	202	13412	76	13490	74	13617	74	13682	74
13266	77	13346	202	13413	73, 76	13511	62	13618	156	13683	74
13267	77	13347	202	13414	76	13512	62	13619	156	13684	74
13268	77	13348	120	13416	76	13513	62	13620	156	13685	74
13269	77	13349	120	13418	76	13514	62	13621	156	13686	74

Código	Página	Código	Página	Código	Página	Código	Página	Código	Página	Código	Página
13687	121	13786	93	13954	142	14057	128	14196	86	14364	227
13688	121	13787	93	13955	142	14058	86	14200	90	14366	223
13689	121	13788	93	13970	141	14060	128	14202	85	14367	223
13690	120	13789	93	13976	75	14061	128	14210	125	14369	104
13694	224	13790	31	13978	81, 176	14064	86	14213	216	14370	104
13695	224	13830	68	13981	142	14067	86	14221	216	14372	104
13696	224	13874	141	13985	232	14070	86	14222	215, 216	14374	104
13697	120	13875	203	13986	232	14073	86	14223	215	14376	104
13698	120	13876	203	13987	232	14076	86	14225	215	14380	104
13712	74	13877	203	13988	232	14079	86	14232	21, 226	14381	104
13713	74	13878	203	13989	232	14082	86	14233	21, 226	14382	105
13714	74	13879	203	13992	86	14087	199	14234	21, 226	14384	104
13715	74	13882	203	13998	86	14093	184	14235	21, 226	14386	104
13716	74	13883	203	14000	86	14094	184	14236	216	14387	105
13717	74	13884	203	14003	86	14096	184	14250	217	14388	56
13718	74	13885	203	14004	217	14112	227	14252	216	14394	56
13719	74	13891	203	14006	86	14114	227	14253	216	14395	56
13720	74	13896	203	14012	167	14115	227	14257	215	14396	56
13729	228	13897	203	14013	168	14117	227	14274	229	14397	56
13730	217	13905	203	14016	84	14138	86	14275	229	14412	217
13731	217	13911	203	14019	86	14140	125	14276	229	14414	217
13733	217	13913	76	14025	86	14141	90	14277	229	14415	217
13734	217	13916	73	14027	86	14156	85	14278	229	14416	217
13735	217	13917	76	14031	198	14162	85	14279	228	14443	106
13737	99	13918	76	14034	86	14163	85	14280	228	14444	106
13738	99	13919	76	14036	200	14170	75	14282	228	14445	106
13739	99	13920	76	14037	200	14171	75	14284	216	14447	106
13770	74	13922	76	14040	86	14172	75	14294	215	14448	106
13771	74	13923	76	14043	86	14173	75	14301	216	14449	106
13772	74	13924	76	14045	128	14174	78	14318	215	14450	106
13773	74	13925	171	14046	128	14175	78	14322	133	14451	106
13774	74	13926	79	14048	128	14177	78	14328	133	14452	106
13775	74	13927	171	14049	128	14182	113	14338	135	14459	106
13776	74	13928	79	14051	128	14186	112	14360	227	14460	106
13777	74	13929	79	14052	128	14187	112	14361	227	14461	106
13778	74	13938	142	14054	128	14192	139	14362	227	14462	83
13779	74	13940	142	14055	86	14193	139	14363	227	14480	202

Índice de referencia código contra página

Código	Página	Código	Página	Código	Página	Código	Página	Código	Página	Código	Página
14481	202	14577	108	14718	220	14860	128	15020	131	15241	26
14482	202	14578	108	14719	219	14861	128	15027	201	15305	105
14483	202	14579	108	14720	219	14862	128	15029	184	15307	150
14484	202	14602	108, 161	14721	219	14863	31	15030	131	15308	150
14485	202	14615	110	14725	219	14864	128	15041	182	15309	150
14486	202	14618	110	14727	219	14870	151	15043	182	15311	150
14487	202	14621	110	14728	220	14872	151	15081	107	15315	150
14488	202	14622	223	14729	220	14874	151	15083	107	15316	150
14489	202	14623	223	14801	220	14911	128	15121	128	15317	150
14490	202	14624	110	14802	115	14912	128	15131	104	15318	150
14491	202	14625	194	14804	115	14926	128	15132	104	15326	125
14496	202	14626	194	14806	115	14928	152	15138	151	15342	116
14497	202	14627	110	14810	114	14929	152	15140	151	15344	116
14498	107	14628	194	14811	114	14930	220	15142	151	15345	116
14499	107	14629	194	14812	114	14943	220	15143	146	15382	201
14500	107	14630	110	14813	114	14944	115	15147	84	15387	108
14501	107	14632	228	14814	114	14946	115	15149	230	15388	108
14503	107	14633	110	14815	114	14947	115	15150	230	15389	108
14506	107	14635	36	14816	114	14949	115	15160	27	15398	177
14508	107	14636	110	14817	114	14950	126	15161	27	15399	177
14509	107	14637	36	14818	114	14956	126	15164	151	15405	221
14511	107	14638	220	14819	114	14957	115	15166	151	15406	153
14512	107	14639	110	14820	114	14958	126	15168	151	15407	104, 226
14515	154	14642	136	14821	114	14961	100	15185	151	15408	104, 226
14516	107	14645	136	14822	114	14963	100	15186	134	15410	153
14517	107	14646	136	14824	115	14991	152	15187	151	15411	221
14518	154	14649	136	14826	115	15005	107	15188	134	15412	153
14522	125	14650	184	14841	100	15006	67	15189	151	15413	153
14524	125	14651	145	14842	114	15007	67	15190	134	15414	184
14526	154	14654	171	14843	114	15010	121	15191	151	15420	175
14528	125	14658	169	14844	114	15011	121	15192	134	15421	211
14533	125	14659	169	14845	114	15012	121	15193	151	15424	211
14534	125	14662	184	14846	114	15013	121	15208	151	15427	153
14536	125	14672	184	14847	114	15014	121	15210	151	15460	227
14543	154	14673	184	14848	114	15015	121	15238	149	15461	227
14544	125	14695	139	14850	114	15016	121	15239	149	15477	165
14546	154	14717	220	14859	128	15017	121	15240	149	15478	165

Código	Página	Código	Página	Código	Página	Código	Página	Código	Página	Código	Página
15480	11, 161	15566	159	15732	26	15837	153	16240	164	16633	190
15481	11, 161	15569	160	15733	26	15838	153	16243	164	16634	190
15484	11, 161	15590	156	15735	156	15839	153	16277	164	16635	190
15497	155	15591	156	15736	156	15840	153	16286	164	16636	190
15498	155	15592	156	15737	156	15841	153	16287	164	16637	190
15499	155	15593	156	15738	156	15842	153	16348	93	16638	190
15500	155	15594	156	15739	156	15850	106	16349	93	16666	168
15501	155	15595	156	15740	156	15851	106	16358	93	16682	177
15502	155	15596	156	15741	156	15852	106	16381	93	16683	168
15503	155	15597	156	15742	156	15853	106	16382	93	16686	176
15504	155	15598	156	15743	156	15854	106	16405	93	16705	213
15505	155	15599	156	15744	156	15903	192	16407	93	16708	172
15506	155	15600	156	15745	156	15948	192	16411	93	16709	178
15507	155	15601	156	15746	156	15968	229	16412	93	16711	151
15508	155	15610	156	15747	156	15976	184	16432	174	16712	151
15509	155	15611	156	15748	156	15977	184	16458	164	16714	173
15510	155	15612	156	15749	156	15979	184	16477	172	16716	147
15511	155	15613	156	15779	156	16000	135	16478	172	16717	184
15512	155	15614	156	15781	156	16012	135	16506	163	16736	169
15515	154	15615	156	15782	184	16020	200	16507	163	16737	184
15530	158	15616	156	15786	184	16021	200	16508	163	16739	184
15533	158	15617	156	15788	184	16022	200	16509	163	16740	102
15536	158	15618	156	15816	156	16024	174	16511	163	16741	102
15539	158	15619	156	15817	156	16026	103	16512	163	16742	102
15542	158	15620	156	15818	154	16027	103	16513	163	16743	102
15545	158	15621	156	15824	204	16028	103	16558	165	16744	102
15548	158	15622	156	15825	80	16050	132	16559	172	16748	103
15551	158	15623	156	15826	80	16051	132	16560	172	16757	103
15552	160	15624	156	15827	80	16052	132	16610	176	16762	171
15553	160	15625	156	15828	81	16053	224	16615	190	16780	81
15554	160	15626	156	15829	81	16129	213	16620	190	16781	81
15555	159	15650	156	15830	109	16140	184	16625	190	16791	222
15556	159	15656	66	15831	109	16174	165	16626	178	16792	222
15557	159	15679	169	15832	81	16178	165	16627	190	16793	222
15560	159	15695	141	15833	81	16180	165	16628	190	16794	222
15562	158	15725	9	15835	153	16182	165	16631	190	16795	222
15563	159	15729	26	15836	153	16184	184	16632	190	16824	96

Índice de referencia código contra página

Código	Página	Código	Página	Código	Página	Código	Página	Código	Página	Código	Página
16825	96	16899	74	17070	205	17243	137	17362	21	17449	179
16826	96	16908	201	17071	205	17247	201	17363	21	17472	197
16827	96	16909	201	17072	205	17248	137	17364	21	17473	197
16828	96	16910	201	17078	193	17249	137	17365	17	17479	130
16829	96	16911	201	17079	193	17268	184	17367	17	17480	130
16831	96	16912	201	17080	71	17269	172	17369	17	17481	130
16832	96	16930	189	17081	71	17279	174	17371	17	17482	130
16833	96	16931	189	17087	27	17290	65	17376	20	17483	130
16834	96	16932	189	17088	28	17303	14	17378	20	17527	113
16835	96	16933	34	17099	184	17304	14	17380	19, 233	17529	112
16836	96	16934	34	17109	184	17305	14	17382	19, 82, 233	17531	112
16840	96	16946	182	17110	125	17306	14	17385	19, 233	17533	113
16842	96	16950	29	17111	151	17307	14	17386	19, 233	17535	197
16843	96	16951	211	17112	137	17308	14	17389	184	17536	197
16845	97	16952	211	17113	192	17309	14	17411	224	17537	197
16846	97	16953	29	17116	38	17310	14	17413	19	17538	197
16847	97	16956	29	17117	38	17311	14	17414	19	17543	10
16848	97	16962	29	17118	38	17312	14	17415	19	17544	10
16850	128	16965	29	17124	220	17313	14	17416	18	17545	223
16853	31	16968	28	17125	220	17315	14	17417	18	17546	223
16856	31	16969	29	17126	220	17328	14	17419	18	17547	223
16857	31	16974	28	17127	220	17329	13	17420	18	17548	222
16864	189	16976	28	17128	220	17330	13	17421	18	17549	222
16865	189	16977	28	17129	220	17331	13	17422	18	17550	197
16866	128	16979	29	17130	220	17334	13	17423	18	17552	223
16867	128	17002	83	17131	220	17336	13	17424	18	17553	223
16869	166	17003	83	17132	220	17337	13	17425	18	17554	222
16870	189	17023	29	17133	220	17338	13	17426	18	17555	222
16871	178	17030	194	17134	220	17340	19	17427	19	17556	223
16872	189	17032	194	17135	220	17344	134	17429	18	17557	223
16873	184	17033	181	17136	220	17350	14	17431	18	17558	197
16874	124	17034	194	17137	220	17351	14	17432	18	17559	214
16885	122	17036	194	17138	220	17352	14	17433	18	17560	214
16886	123	17038	194	17139	220	17354	14	17434	18	17561	214
16887	123	17040	194	17176	195	17355	21	17436	18	17562	214
16888	123	17042	193	17193	195	17356	20	17437	18	17566	214
16889	122	17049	182	17194	195	17360	20	17438	19	17567	214
16898	74	17054	194	17241	232	17361	21	17446	19	17568	214

Código	Página	Código	Página	Código	Página	Código	Página	Código	Página	Código	Página
17605	138	17738	208	17971	110	18101	213	18168	229	18284	120
17606	138	17739	208	17973	212	18118	220	18169	229	18300	91
17607	138	17745	206	17974	212	18119	220	18171	136	18301	91
17608	138	17751	230	17977	110	18120	220	18174	229	18304	91
17609	138	17752	230	17982	110	18122	220	18178	136	18305	91
17610	138	17755	230	17983	149, 177	18123	220	18179	136	18306	91
17624	152	17756	230	17984	178	18124	213	18193	90	18307	91
17625	152	17757	230	17985	184	18125	213	18215	17	18308	91
17629	138	17758	230	17986	184	18126	213	18219	90	18309	91
17630	138	17762	85	17987	184	18127	213	18220	90	18310	91
17631	138	17765	149, 177	18020	184	18128	213	18229	187	18311	91
17643	138	17788	210	18021	184	18129	213	18238	70	18312	91
17644	138	17794	210	18022	184	18130	213	18241	124, 212	18313	91
17645	138	17795	210	18023	184	18131	213	18242	122	18317	91
17648	138	17796	210	18024	11, 161	18132	213	18244	56	18322	91
17649	138	17809	79, 142	18066	201	18133	213	18260	121	18323	91
17650	138	17813	210	18067	201	18134	213	18261	121	18324	91
17660	207	17844	79	18068	201	18136	213	18262	121	18333	232
17661	207	17848	149, 177	18069	201	18137	213	18263	121	18342	20
17662	207	17903	29	18070	205	18140	213	18264	121	18343	20
17663	207	17904	28	18071	205	18143	220	18265	121	18344	10
17664	207	17937	201	18084	220	18144	220	18266	121	18345	10
17681	99	17942	149, 177	18085	220	18145	231	18267	121	18346	10
17685	99	17946	201	18086	220	18146	231	18268	121	18350	231
17690	208	17950	149, 177	18087	220	18147	231	18269	121	18356	231
17694	136	17952	149, 177	18088	220	18148	231	18270	120	18357	231
17697	136	17959	149, 177	18089	220	18149	231	18271	120	18358	231
17698	136	17960	212	18090	220	18150	231	18272	120	18359	231
17699	136	17961	212	18091	220	18151	231	18273	120	18360	231
17700	207	17962	212	18092	220	18152	231	18274	120	18377	134
17701	207	17963	110	18093	220	18153	180	18275	120	18397	134
17702	207	17964	110	18094	220	18154	180	18276	120	18399	134
17704	207	17965	110	18095	220	18155	180	18277	120	18401	135
17705	207	17966	110	18096	220	18156	168	18278	120	18406	135
17709	135	17967	110	18097	220	18164	229	18279	120	18409	135
17735	208	17968	110	18098	220	18165	229	18281	122	18410	135
17736	208	17969	110	18099	220	18166	229	18282	120	18419	184
17737	208	17970	110	18100	213	18167	229	18283	120	18475	130

Índice de referencia código contra página

Código	Página	Código	Página	Código	Página	Código	Página	Código	Página	Código	Página
18476	130	18622	234	19237	68	19510	200	19988	30	20528	63
18477	130	18640	234	19238	70	19511	200	19999	9	20529	63
18480	130	18647	234	19239	70	19589	98	20000	187	20530	63
18482	130	18651	92	19255	203	19599	209	20002	187	20531	47
18485	233	18653	180	19271	227	19605	83	20004	65	20532	47
18491	233	18657	184	19272	227	19607	184	20005	65	20533	47
18497	233	19000	200	19281	101	19627	184	20010	187	20565	189
18498	233	19013	71	19282	101	19656	47	20016	17	20566	189
18531	233	19014	71	19283	101	19658	52	20017	187	20567	189
18534	233	19015	71	19285	101	19660	195	20050	129	20583	52
18535	233	19023	69	19286	101	19679	151	20065	129	20584	52
18536	201	19024	71	19287	101	19680	151	20070	129	20602	47
18537	201	19026	70	19294	25	19681	151	20071	129	20603	47
18538	201	19027	70	19295	25	19687	196	20072	129	20604	47
18540	201	19028	70	19319	171	19750	132	20123	10	20613	211
18541	134	19031	205	19320	171	19784	53	20182	56	20620	52
18542	134	19032	205	19322	53	19786	133	20183	37	20622	51
18543	134	19033	205	19323	171	19788	133	20184	37	20623	51
18544	134	19053	205	19324	168	19792	132	20210	89	20624	51
18545	134	19065	133	19325	68	19804	50	20211	89	20625	51
18546	86	19075	71	19326	68	19805	50	20212	89	20632	53
18547	86	19079	69	19327	68	19810	50	20213	89	20633	53
18548	86	19080	71	19328	68	19847	146	20214	89	20634	54
18549	86	19081	71	19337	223	19857	132	20215	87	20635	53
18550	233	19082	71	19338	223	19860	132	20216	87	20636	53
18551	233	19083	71	19358	66	19861	132	20217	87	20637	53
18552	233	19084	71	19359	66	19862	132	20218	87	20647	197
18565	214	19085	71	19360	66	19863	132	20219	87	20648	197
18566	214	19087	70	19368	123	19874	132	20220	87	20649	197
18567	214	19088	70	19369	123	19882	47	20322	106	20650	197
18568	214	19089	70	19372	122	19896	48	20323	106	20653	55
18574	65	19094	69	19383	124	19918	201	20401	216	20700	44
18576	65	19099	56	19387	124	19939	48	20402	216	20701	44
18578	65	19100	56	19388	124	19954	62	20504	59	20703	43
18592	206	19211	203	19389	124	19966	136	20521	62	20704	45
18593	206	19232	69	19390	124	19985	30	20522	62	20944	65
18594	206	19235	69	19397	36	19986	30	20525	63	20945	65
18595	206	19236	68	19457	168	19987	30	20527	63	20946	65

Código	Página	Código	Página	Código	Página	Código	Página	Código	Página	Código	Página
20947	65	21252	28	21481	87	21608	109	21886	157	22017	157
20948	65	21253	28	21482	87	21625	109	21887	157	22018	157
20949	65	21254	28	21483	87	21650	110	21888	157	22070	115
20950	65	21255	28	21484	87	21653	110	21889	157	22090	11
20951	65	21372	90	21485	87	21656	110	21890	157	22101	143
20952	65	21378	86	21486	87	21659	110	21891	157	22146	129
20953	65	21379	89	21487	87	21662	110	21892	157	22203	163
20954	65	21381	85	21488	87	21665	110	21900	157	22205	163
20955	65	21382	85	21489	87	21668	110	21901	157	22206	163
20960	82	21395	160	21490	87	21689	9	21902	157	22207	163
20963	82	21420	89	21491	87	21690	31	21903	157	22215	163
20996	81	21431	133	21492	87	21693	31	21904	157	22216	163
20999	81	21454	56	21493	87	21694	70	21905	157	22217	163
21000	94	21456	88	21494	87	21695	31	21906	157	22270	188
21001	94	21457	88	21495	87	21709	131	21907	157	22291	188
21002	111	21458	88	21496	87	21800	11, 161	21908	157	22344	92
21003	111	21459	88	21497	87	21801	11, 161	21909	157	22345	92
21004	111	21460	88	21498	87	21802	11, 161	21910	157	22346	92
21005	111	21461	88	21499	87	21814	155	21911	157	22347	92
21009	94	21462	88	21515	106	21815	155	21912	157	22348	92
21018	182	21463	88	21516	106	21816	155	21913	157	22349	92
21019	182	21464	88	21517	106	21817	155	21971	157	22350	93
21140	129	21465	88	21524	202	21822	155	21972	157	22351	93
21150	76	21466	88	21525	202	21823	155	21973	157	22352	93
21152	76	21467	88	21526	202	21824	155	21974	157	22353	93
21160	75	21468	88	21527	202	21825	155	21990	157	22354	93
21161	75	21469	88	21528	202	21850	159	21991	157	22355	93
21162	145	21470	88	21529	202	21851	159	21994	157	22396	28
21170	77	21471	88	21530	202	21854	159	21995	157	22400	29
21172	145	21472	88	21531	202	21855	159	22000	157	22403	28
21174	145	21473	88	21532	202	21856	159	22001	157	22405	28
21176	77	21474	88	21538	216	21857	159	22010	153	22409	29
21185	75	21475	88	21541	217	21880	157	22011	153	22450	194
21187	145	21476	88	21576	227	21881	157	22012	153	22454	194
21189	75	21477	88	21603	109	21882	157	22013	153	22456	194
21191	145	21478	87	21605	109	21883	157	22014	153	22458	194
21250	184	21479	87	21606	109	21884	157	22015	153	22460	194
21251	145	21480	87	21607	109	21885	157	22016	157	22461	205

Índice de referencia código contra página

Código	Página	Código	Página	Código	Página	Código	Página	Código	Página	Código	Página
22462	205	22702	19	22981	144	23240	233	23710	234	24584	139
22463	205	22704	52	22984	144	23390	217	23720	134	24588	139
22464	205	22705	51	23003	184	23391	217	23969	144	24740	202
22521	127	22706	19	23004	184	23392	217	23971	144	24990	82
22522	127	22707	19	23041	11	23393	217	23973	145	25006	52
22523	127	22708	15	23042	11	23394	217	23974	145	25008	52
22524	127	22710	20	23050	234	23395	217	23975	16	25010	52
22526	58	22750	130	23051	234	23396	217	23980	145	25037	215
22528	58	22753	130	23060	134	23397	11	23981	145	25038	215
22561	93	22756	130	23065	67	23502	59	24022	172	25039	215
22603	15	22759	130	23066	67	23503	59	24035	168	25043	138
22606	15	22765	130	23075	84	23504	59	24047	175	25046	132
22609	15	22800	197	23076	84	23505	60	24049	184	25052	49
22612	15	22801	197	23077	84	23506	60	24077	184	25074	153
22624	15	22805	223	23078	84	23518	58	24078	184	26003	161, 237
22625	15	22806	223	23079	84	23519	58	24091	146	26004	229
22627	15	22807	10	23080	84	23522	58	24098	52	26005	228
22636	15	22808	10	23081	84	23549	221	24106	192	26007	216
22637	15	22809	223	23082	84	23550	221	24117	103	26008	216
22639	15	22810	223	23083	84	23560	61	24118	103	26014	127
22656	15	22850	212	23084	84	23561	61	24120	103	26015	191
22658	188	22851	212	23085	84	23562	61	24122	103	26016	190
22659	188	22852	212	23086	84	23563	61	24140	84	26017	191
22660	188	22880	230	23087	84	23564	61	24200	106	26018	190
22662	17	22881	230	23088	84	23565	61	24219	144	26029	234
22663	17	22882	230	23089	84	23566	61	24220	144	26033	117
22665	17	22930	229	23090	84	23567	61	24223	143	26034	117
22666	17	22931	229	23091	84	23568	61	24232	21, 226	26035	117
22670	15	22932	229	23103	134	23610	61	24233	21, 226	26036	117
22671	15	22934	229	23104	134	23611	61	24234	21, 226	26037	221
22674	15	22966	16	23105	134	23612	61	24235	21, 226	26038	221
22675	15	22970	16	23110	201	23613	61	24357	67	26039	206
22676	15	22971	16	23111	201	23614	61	24473	202	26042	206
22677	15	22972	145	23145	129	23615	61	24475	202	26043	206
22678	15	22974	90	23146	129	23685	57	24476	202	26044	206
22698	195	22975	16	23185	233	23687	57	24490	151	26050	233
22700	19	22977	144	23186	233	23688	57	24491	151	26051	233
22701	19	22980	143	23187	233	23709	234	24492	151	26052	233

Código	Página	Código	Página	Código	Página	Código	Página	Código	Página	Código	Página
26063	38	27055	91	28096	46	29971	27	40040	205	43325	58
26065	31	27056	91	28097	46	29972	27	40041	205	43336	59
26082	186	27057	91, 137	28098	46	29973	27	41030	105	43337	59
26083	186	27059	91	28099	46	29975	181	41031	105	43346	59
26101	146	27083	147	28100	46	29978	228	41032	105	43347	59
26117	181	27102	185	28101	46	29980	229	41033	105	43348	59
26118	181	27118	184	28102	46	29982	88, 160	41034	105	43350	59
26400	178	27142	140	28103	46	29983	88, 160	41035	105	43351	59
26401	178	27147	140	28104	46	29984	88, 160	41036	105	43367	59
27010	62	27148	140	28105	46	29985	88, 160	41037	105	43368	59
27011	62	27149	140	28106	46	29986	88, 160	41038	105	43427	58
27013	127	27150	140	28107	46	29987	88, 160	41039	105	43428	58
27014	130	27151	140	28108	46	29988	88	41040	105	43429	58
27016	94	27168	143	28109	186	29989	88	41041	105	43430	58
27017	94	27185	191	28111	186	29990	88	41042	105	43440	58
27018	94	27186	191	28112	169	29991	88	41043	105	43441	58
27019	33	27188	68	28114	192	29992	88	43186	57	43442	58
27020	71	27200	207	28115	192	29993	88	43187	57	43535	60
27021	71	27201	207	28150	230	29994	166	43188	57	43561	60
27022	71	27202	207	28152	55	40021	205	43189	57	43606	57
27023	71	27203	207	28216	16	40022	205	43193	57	43665	95
27025	71	27204	207	28218	155	40023	205	43194	57	43668	184
27028	71	28019	146	28219	155	40024	205	43195	57	43755	95
27029	71	28028	234	28574	65	40025	205	43196	57	43791	58
27031	94	28029	38	28800	57	40026	205	43236	57	43793	58
27032	94	28076	88	29030	129	40027	205	43237	57	43795	58
27033	94	28077	88	29088	147	40028	205	43238	57	43797	58
27035	172	28078	88	29955	92	40029	205	43260	57	43800	95
27036	172	28079	87	29956	92	40030	205	43261	57	43801	58
27037	172	28080	87	29957	92	40031	205	43262	57	43802	58
27038	172	28081	87	29958	225	40032	205	43312	58	43920	59
27044	191	28082	87	29959	225	40033	205	43313	58	43921	59
27045	191	28083	87	29960	225	40034	205	43314	58	43922	59
27050	146	28084	87	29961	225	40035	205	43315	58	43923	59
27051	184	28085	87	29966	26	40036	205	43316	58	43924	59
27052	138	28086	87	29968	182	40037	205	43317	58	43925	59
27053	138	28087	87	29969	182	40038	205	43323	58	44000	196
27054	138	28088	87	29970	27	40039	205	43324	58	44003	196

Índice de referencia código contra página

Código	Página	Código	Página	Código	Página	Código	Página	Código	Página	Código	Página
44006	196	44171	118	44241	12	44329	12	50152	238	66009	236
44009	196	44172	118	44242	12	44330	12	50153	238	66074	236
44012	196	44175	118	44243	12	44331	12	50155	238	66076	236
44014	196	44176	118	44244	12	44370	49	50156	238	67019	236
44020	119	44180	118	44245	12	44371	49	51574	238	67020	236
44021	119	44181	118	44246	12	44372	49	55956	46	67025	238
44022	119	44182	118	44247	12	44373	49	55957	46	100048	155
44023	119	44185	118	44248	12	44374	49	60065	237	100101	29
44024	119	44186	118	44249	12	44375	49	60070	235	100123	175
44025	119	44205	118	44250	12	44376	49	60071	235	100138	14
44029	119	44206	118	44251	12	44377	49	60072	235	100140	207
44030	119	44207	118	44252	12	44378	49	60073	237	100141	207
44031	119	44208	118	44253	12	44379	49	60102	238	100142	207
44032	119	44209	118	44254	12	44380	49	60136	236	100143	207
44033	119	44211	118	44255	12	44381	49	60145	238	100144	207
44037	119	44212	118	44256	12	44382	49	60480	237	100153	54
44038	119	44213	118	44257	12	44383	49	60481	237	100156	54
44039	119	44214	118	44300	12	44440	10	60482	237	100158	53
44040	119	44217	118	44301	12	44441	10	61025	236	100159	54
44041	119	44218	118	44302	12	44442	10	61070	235	100172	175
44053	119	44219	118	44303	12	44443	10	61128	238	100173	132
44054	119	44220	118	44304	12	44670	196	61129	238	100180	53
44055	119	44221	118	44305	12	44671	196	61130	238	100182	54
44056	119	44223	118	44306	12	44672	196	62010	236	100186	200
44082	119	44224	118	44307	12	48980	12	62015	237	100187	200
44083	119	44225	118	44308	12	48989	12	62050	236	100188	200
44084	119	44226	118	44309	12	49029	62	62080	236	100191	184
44085	119	44230	12	44310	12	49620	60	62100	235	100193	208
44086	119	44231	12	44311	12	49621	60	62121	235	100194	208
44087	119	44232	12	44320	12	49622	60	62125	235	100195	208
44091	119	44233	12	44321	12	49623	60	62126	235	100196	208
44092	119	44234	12	44322	12	49910	27	62129	235	100198	136
44093	119	44235	12	44323	12	50004	42	65002	161	100199	206
44113	119	44236	12	44324	12	50020	46	65005	161, 237	100221	81
44114	119	44237	12	44325	12	50021	46	65012	236	100222	81
44115	119	44238	12	44326	12	50146	238	65013	238	100223	81
44116	119	44239	12	44327	12	50149	238	65015	161, 237	100224	102
44170	118	44240	12	44328	12	50150	238	65030	235	100225	102

Código	Página	Código	Página	Código	Página	Código	Página	Código	Página	Código	Página
100226	102	100815	221	100893	170	100993	74	101123	173	101223	186
100227	102	100816	221	100894	170	100994	74	101124	173	101224	186
100228	103	100817	129	100895	78	100995	74	101125	173	101225	186
100229	103	100820	208	100896	78	101001	77	101126	173	101226	186
100240	206	100821	208	100897	78	101002	77	101127	173	101227	186
100241	206	100831	86	100898	78	101003	77	101128	173	101230	171
100242	206	100832	86	100899	78	101004	77	101129	173	101231	171
100250	183	100833	86	100900	224	101005	77	101135	39	101232	171
100251	208	100834	86	100902	167	101006	77	101136	39	101234	186
100252	107	100835	86	100903	99	101007	77	101137	39	101236	171
100253	107	100836	86	100904	99	101008	77	101138	39	101237	171
100256	107	100837	86	100906	78	101009	77	101139	39	101238	171
100257	107	100838	86	100907	78	101010	77	101142	44	101239	171
100258	107	100839	86	100908	78	101011	77	101143	44	101242	80
100286	227	100840	86	100909	78	101012	77	101144	44	101250	185
100288	227	100851	112	100919	74	101013	77	101145	44	101280	197
100291	183	100852	112	100920	78	101014	77	101146	44	101306	79
100292	183	100853	112	100921	78	101015	77	101147	44	101327	192
100333	212	100854	112	100922	78	101040	39	101148	44	101328	192
100334	110	100855	112	100923	78	101041	39	101150	39	101329	192
100373	85	100856	112	100924	78	101047	85	101151	39	101376	185
100374	109	100857	113	100925	78	101050	220	101152	39	101377	185
100436	149	100858	113	100926	78	101051	220	101176	90	101378	185
100495	103	100859	113	100933	159	101052	220	101180	173	101379	185
100502	176	100862	39	100934	159	101053	220	101181	173	101380	184
100579	14	100864	39	100935	160	101054	220	101182	186	101386	104
100649	176	100865	39	100940	78	101055	220	101183	186	101390	220
100729	179	100866	39	100942	79	101056	220	101184	186	101391	220
100733	212	100867	39	100944	79	101057	220	101186	186	101398	222
100754	52	100868	170	100946	79	101058	220	101187	186	101400	197
100757	179	100869	170	100954	176	101075	97	101214	186	101408	182
100777	10	100870	113	100959	39	101076	97	101215	186	101410	185
100779	121	100871	26	100988	43	101077	97	101216	186	101411	185
100785	189	100872	46	100989	173	101078	97	101217	186	101412	185
100788	27	100885	80	100990	74	101080	69	101220	170	101413	185
100811	193	100890	170	100991	74	101101	29	101221	170	101414	185
100812	193	100891	170	100992	74	101110	38	101222	186	101415	185

Índice de referencia código contra página

Código	Página	Código	Página	Código	Página	Código	Página	Código	Página	Código	Página
101416	185	101594	127	101705	185	101815	222	101899	127	101980	184
101429	185	101595	127	101707	185	101820	45	101900	127	101981	184
101440	185	101603	76	101708	185	101821	39	101901	127	101982	184
101442	185	101605	73	101709	185	101822	182	101905	103	101983	184
101443	64, 218	101606	181	101712	39	101830	184	101906	103	101984	184
101444	64, 218	101607	181	101713	39	101831	101	101908	136	101985	184
101448	64, 218	101610	98	101714	39	101842	137	101909	186	101995	140
101449	64, 218	101611	186	101715	39	101846	135	101910	127	101996	140
101450	64, 218	101612	186	101726	39	101847	127	101911	127	101997	140
101451	64, 218	101613	186	101733	100	101848	127	101912	127	101998	140
101453	180	101614	185	101739	101	101849	127	101913	186	101999	140
101456	183	101615	73, 76	101748	184	101855	199	101914	186	102010	191
101457	43	101617	73	101749	184	101856	199	101915	186	102011	191
101458	43	101626	45	101752	185	101857	199	101916	186	102012	191
101470	182	101627	45	101755	137	101859	201	101917	186	102013	191
101508	23	101629	45	101756	137	101860	201	101918	186	102030	140
101509	23	101667	31	101764	185	101861	201	101920	186	102031	140
101519	173	101669	179	101766	185	101862	201	101921	186	102032	140
101520	23	101683	64, 218	101767	185	101863	185	101922	186	102034	140
101521	22	101684	43	101776	185	101864	185	101923	186	102051	201
101522	22	101685	148	101777	185	101865	185	101924	186	102055	201
101523	24	101686	148	101778	39	101866	185	101925	186	102060	229
101524	24	101687	148	101782	81	101867	185	101926	186	102065	185
101525	24	101690	45	101783	81	101871	137	101931	197	102066	68
101527	185	101691	45	101784	81	101879	39	101935	231	102067	68
101528	185	101692	45	101785	81	101881	126	101948	39	102068	68
101529	185	101693	45	101796	164	101886	191	101960	173	102069	68
101534	227	101694	45	101798	43	101887	191	101961	210	102080	68
101535	227	101695	45	101800	184	101888	191	101963	14	102082	68
101543	211	101696	45	101805	45	101889	191	101974	152	102083	68
101544	183	101697	185	101806	45	101890	39	101975	152	102203	73, 76
101568	139	101698	185	101807	45	101891	39	101976	152	102204	73
101574	152	101699	185	101808	45	101895	124	101977	152	102228	228
101580	220	101702	185	101809	45	101896	124, 212	101978	184	102229	229
101581	220	101703	185	101810	105	101897	127	101979	184		
101593	127	101704	185	101812	208	101898	127				

CENTRO DE DISTRIBUCIÓN

Autopista Medellín kilómetro 5+750
costado sur y kilómetro 0+920
entrando por Festo
Parque Industrial Logika II,
Bodega 7, Tenjo Cundinamarca



Ventas

ventas@9524colombiam.com

.....



Centro de Servicio

centrodeservicio@9524colombiam.com

.....



Atención a clientes

atencionaclientes@9524colombiam.com

.....



Línea de

comunicación directa:

+ (57-1) 896 - 6113

01-8000-180351

.....

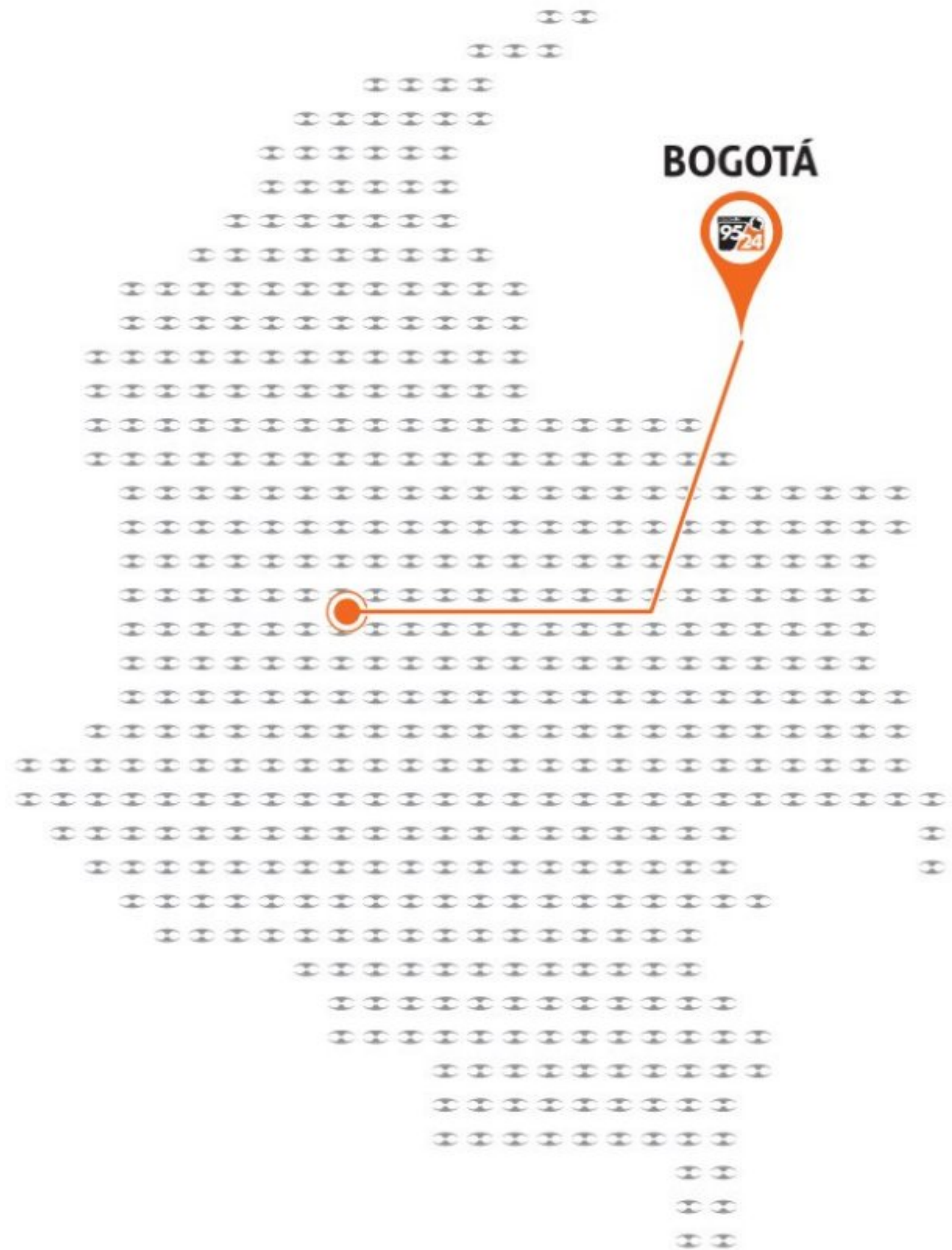

Código: 67020

Clave: CATCO-22S



Precio: \$ 14,000

www.truper.com