



# REVISÃO CHEVROLET

MELHOR ATÉ NO PREÇO

*AGENDE.  
ACOMPANHE.  
COMPROVE.*

Para maiores informações sobre a Revisão Chevrolet, acesse o site [www.chevrolet.com.br](http://www.chevrolet.com.br) e aproveite para agendar sua revisão on-line.





**Argentina** 0800-888-2438  
[www.chevrolet.com.ar](http://www.chevrolet.com.ar)  
0810-777-7526  
[www.planchevrolet.com.ar](http://www.planchevrolet.com.ar)

**Brasil** 0800-702-4200  
[www.chevrolet.com.br](http://www.chevrolet.com.br)

**Uruguai** 0800-2438  
[www.chevrolet.com.uy](http://www.chevrolet.com.uy)

**Paraguai** 0098-00542-0087  
[www.chevrolet.com.py](http://www.chevrolet.com.py)



**Brasil** 0800-702-4200  
**Argentina** 0800-555-11-15  
**Uruguai** 0800-555-11-153  
**Paraguai** 0010 (a cobrar)  
0054-11-478-81-115

## Manual do Proprietário

*As informações e descrições dos equipamentos, contidas neste Manual do Proprietário, tomaram como base um veículo totalmente equipado com os opcionais e acessórios disponíveis na data da publicação indicada na lombada.*

*Todas as informações, ilustrações e especificações contidas neste Manual baseiam-se em dados existentes na época de sua publicação. Reservamo-nos o direito de introduzir modificações a qualquer momento, tanto no produto quanto no Manual, sem prévio aviso.*

*Reprodução ou tradução, no todo ou em parte, não é permitida sem prévia autorização por escrito da General Motors do Brasil Ltda.*

*Para localizar uma Concessionária Chevrolet, entre em contato com a Central de Relacionamento Chevrolet (CRC) ou acesse o nosso site.*

Black plate (6,1)

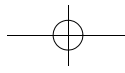
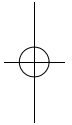
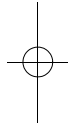
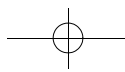

# Índice

Introdução .....	2
Resumo .....	5
Chaves, portas e janelas .....	8
Bancos e dispositivos de segurança .....	31
Compartimentos de carga .....	61
Comandos e controles .....	72
Iluminação .....	111
Sistema de conforto e conveniência .....	118
Sistema de ventilação e de ar condicionado .....	144
Condução e operação .....	151
Cuidados com o veículo .....	197
Serviços e manutenção .....	255
Especificações .....	264
Informações sobre a garantia .....	276
Informações ao consumidor ...	285
OnStar .....	288
Índice .....	295

## 2 Introdução

### Introdução

Seu veículo foi projetado para ser uma combinação de tecnologia avançada, segurança, cuidado com o meio ambiente e economia.

Este Manual do Proprietário fornece todas as informações necessárias para capacitar sua condução com segurança e eficiência.

Sempre que o indicador de controle  aparecer em combinação com outro indicador de controle no painel de instrumentos, consulte o Manual do Proprietário.

Certifique-se de que seus passageiros conheçam o possível risco de acidentes e ferimentos que podem ocorrer devido ao uso inadequado deste veículo.

Siga sempre as leis e normas específicas do país em que se encontra. Essas leis podem diferir das informações contidas neste manual.

Todas as concessionárias Chevrolet fornecem serviço de primeira classe, usando mecânicos treinados que trabalham de acordo com instruções específicas.

O pacote com a literatura do cliente deverá ser mantido sempre à mão no veículo. Ele encontra-se dentro do porta-luvas.

Você poderá conhecer um pouco mais sobre a GM e os produtos Chevrolet acessando o site:

[www.chevrolet.com.br](http://www.chevrolet.com.br)

### Como usar este manual

- Este manual descreve todas as opções e as funções disponíveis para esse modelo. **Certas descrições, incluindo aquelas para o visor e funções do menu, podem não se aplicar ao seu veículo devido à variação de modelo, especificações do país, equipamentos especiais ou acessórios.**
- A seção "Resumo" fornecerá uma visão geral inicial.

- O índice, no início deste manual, mostra onde estão as informações em cada capítulo.
- O índice permite procurar informações específicas.
- O Manual do Proprietário usa as designações de fábrica, que podem ser encontradas no capítulo "Especificações".
- As direções indicadas, por ex. esquerda ou direita, dianteira ou traseira, sempre se relacionam ao sentido de condução.
- As telas de exibição do veículo poderão não suportar seu idioma específico.
- As mensagens exibidas e funções internas estão escritas em **negrito**.

## Perigo, atenção e cuidado

### Perigo

Textos marcados com  **Perigo** fornecem informações sobre o risco de ferimentos fatais. Ignorar essas informações pode colocar a vida em risco.

### Atenção

Textos marcados com  **Atenção** fornecem informações sobre o risco de acidentes ou ferimentos. Ignorar essas informações pode acarretar ferimentos.

### Cuidado

Textos marcados com **Cuidado** fornecem informações sobre possíveis danos ao veículo. Ignorar essas informações pode acarretar danos ao veículo.



Este símbolo indica um procedimento proibido que pode causar ferimentos ou danos ao veículo.



---

## **Resumo**

### **Painel de instrumentos**

Painel de instrumentos ..... 6



## 6 Resumo

### Painel de instrumentos

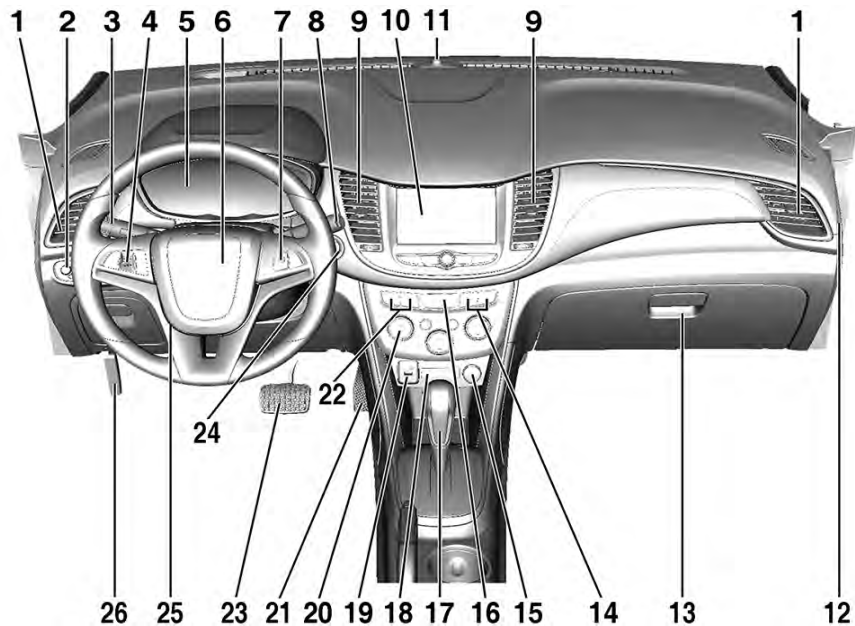

- |  |  |   |
|--|--|---|
| <p>1. Saídas de ar ⇨ 149.</p> <p>2. Controles de luzes externas ⇨ 111.</p> <p><i>Controle de iluminação do painel de instrumentos ⇨ 114.</i></p> <p><i>Lâmpadas para neblina dianteiras ⇨ 113</i></p> <p><i>Lâmpada para neblina traseira ⇨ 114.</i></p> <p>3. Alavanca da seta. Consulte <i>Sinais de seta e de mudança de faixa ⇨ 113.</i></p> <p><i>Interruptor de luz alta/baixa do farol dianteiro ⇨ 112.</i></p> <p>4. Piloto automático ⇨ 190.</p> <p>5. Cluster de instrumentos ⇨ 79.</p> <p>6. Buzina ⇨ 74.</p> <p>7. Controles do Volante ⇨ 73.</p> <p>8. Limpador/lavador do pára-brisa ⇨ 74.</p> <p><i>Limpador/lavador da janela traseira ⇨ 76.</i></p> <p>9. Saídas de ar ⇨ 149.</p> | <p>10. Conforto e Conveniência ⇨ 118.</p> <p>11. Sensor de luz.</p> <p>12. <i>Interruptor liga-desliga do air bag ⇨ 51.</i></p> <p>13. <i>Porta-luvas ⇨ 62.</i></p> <p>14. Aviso de mudança de faixa/ Botão de partida e parada. Consulte <i>Aviso de desvio de rota (LDW) ⇨ 189.</i></p> <p>15. <i>Tomadas elétricas ⇨ 77.</i></p> <p>16. <i>Luzes de pisca-alerta ⇨ 112.</i></p> <p>17. Alavanca do câmbio. Consulte <i>Transmissão automática ⇨ 171.</i></p> <p>18. Luz indicadora de desativação do airbag do passageiro. Consulte <i>Interruptor liga-desliga do air bag ⇨ 51.</i></p> <p>19. Porta USB e entrada auxiliar. Consulte o Sistema de Conforto e Conveniência para obter informações sobre os dispositivos auxiliares.</p> <p>20. <i>Sistema de aquecimento e ventilação ⇨ 144.</i></p> | <p>21. Pedal do acelerador.</p> <p>22. Botão de controle eletrônico de estabilidade/Controle de tração. Consulte <i>Sistema de controle de tração (TCS) ⇨ 179, Controle eletrônico de estabilidade (ESC) ⇨ 180.</i></p> <p>23. Pedal do freio.</p> <p>24. <i>Posições de ignição ⇨ 165.</i></p> <p>25. <i>Ajuste do volante ⇨ 73.</i></p> <p>26. Liberação do capô. Consulte <i>Capô ⇨ 203.</i></p> |
|--|--|---|

## 8 Chaves, portas e janelas

### Chaves, portas e janelas

#### Chaves e travas

Chaves .....	8
INFOCARD .....	10
Controle remoto .....	10
Travas das portas .....	17
Travas elétricas das portas ....	18
Travas automáticas das portas .....	19
Travas de segurança .....	20

#### Portas

Tampa do porta-malas .....	20
----------------------------	----

#### Segurança do veículo

Segurança do veículo .....	22
Sistema de alarme do veículo .....	22
Imobilizador .....	23

#### Espelhos exteriores

Espelhos convexos .....	24
Espelhos elétricos .....	24
Espelhos retráteis .....	24

#### Espelhos interiores

Espelhos retrovisores internos .....	25
Espelho retrovisor manual ....	26

#### Vidros

Vidros elétricos .....	26
Desembaçador do vidro traseiro .....	28
Pára-sol .....	29

#### Teto

Teto solar .....	29
------------------	----

### Chaves e travas

#### Chaves

##### Cuidado

Não prenda itens muito pesados ou volumosos na chave de ignição.

##### Atenção

Se a chave for rotacionada involuntariamente com o veículo em movimento, a ignição pode ser deslocada da posição RUN. Isso pode ser causado por itens pesados pendurados no anel da chave ou por itens grandes ou longos anexados ao anel da chave que podem entrar em contato com o motorista ou com o volante. Se a ignição desloca-se da posição RUN, o motor desligará, a frenagem e a direção

(Continuação)

**Atenção  
(Continuação)**

assistida podem ser impactadas e os airbags podem não acionar. Para reduzir o risco de rotação involuntária da chave da ignição, não altere o modo com que a chave da ignição e o transmissor de entrada por controle remoto (RKE), se equipado, conectam-se aos anéis da chave fornecida.

Se o veículo for equipado com uma ignição com chave, a chave de ignição, os anéis da chave e o transmissor de RKE, se equipado, devem trabalhar juntos. Como um sistema, eles reduzem o risco de deslocamento involuntário da chave da posição RUN. Se substituições ou adições forem necessárias, consulte uma concessionária. Limite itens adicionais a poucas chaves essenciais ou a itens leves e pequenos menores que um transmissor de RKE.

O número da chave é especificado em uma etiqueta destacável.

O número da chave deverá ser citado ao solicitar chaves de reposição, pois é um componente do sistema do imobilizador.

O número de código do adaptador para as porcas de travamento das rodas está especificado em um cartão. Ele deve ser citado ao solicitar um adaptador de reposição.

**Chave com seção de chave dobrável**



Pressione o botão para estendê-la.

Para recolher a chave, pressione o botão e recolha a chave manualmente.

**Chave com uma seção de chave**



Pressione o botão de destravamento da chave para soltar a chave. A chave pode ser usada para todas as travas.

## 10 Chaves, portas e janelas

### INFOCARD



O cartão INFOCARD é fornecido com o veículo contendo os códigos essenciais para reparos específicos ou manutenção.

#### Cuidado

Não deixe o cartão INFOCARD dentro do veículo, pois ele contém informações de segurança relevantes. Tenha-o prontamente à mão ao consultar

(Continuação)

#### Cuidado (Continuação)

uma concessionária ou Operações de serviço autorizado da Chevrolet.

### Controle remoto



- Sistema central de travamento
- Sistema travamento anti-roubo
- Sistema de alarme anti-roubo

O controle remoto tem um alcance de aproximadamente 30 metros. Esse alcance pode ser afetado por influências externas.

Os sinalizadores de advertência (pisca-alerta) confirmam a operação.

Manuseie com cuidado, proteja-o contra umidade e contra altas temperaturas e evite uma operação desnecessária.



#### Nota

Este equipamento opera em caráter secundário, ou seja, não tem proteção contra interferência nociva, mesmo de estações do mesmo tipo,

e não pode causar interferência em sistemas que funcionem em caráter primário.

### Substituição da bateria do controle remoto

Substitua a bateria assim que o alcance diminuir.

As baterias não fazem parte do resíduo doméstico. Elas devem ser descartadas em um ponto de coleta de reciclagem adequado.



1. Abra a tampa do transmissor.
2. Remova a bateria usada. Evite tocar a placa do circuito em outros componentes.

3. Instale a nova bateria. Certifique-se de que o lado negativo (-) esteja virado para a base.
4. Feche a tampa do transmissor.
5. Verifique a operação do transmissor com seu veículo.

#### Cuidado

Evite tocar nas superfícies planas da bateria com os dedos. O toque pode encurtar a vida útil da bateria.

#### Nota

Baterias de lítio usadas podem causar danos ao meio ambiente.

Siga as leis de reciclagem locais para descarte.

Não descarte com o lixo doméstico.

#### Nota

Para manter o funcionamento correto do transmissor, siga estas orientações:

Evite deixar o transmissor cair.

Não coloque objetos pesados sobre o transmissor.

Mantenha o transmissor longe de água e luz do sol direta. Se o transmissor molhar, seque-o com um pano macio.

### Sincronização do controle remoto

Após substituir a bateria, destrave a porta com a chave na fechadura da porta do motorista. O controle remoto é sincronizado quando a ignição é ligada.

### Falha

Se o sistema central de travamento não puder ser operado com o controle remoto, talvez seja devido aos seguintes fatores:

- Alcance ultrapassado;
- Tensão da bateria muito baixa;
- Operação frequente e repetida do controle remoto enquanto estiver fora de alcance, o que exigirá uma nova sincronização;

## 12 Chaves, portas e janelas

- Sobrecarga do travamento central ao operar em intervalos frequentes, a fonte de alimentação é interrompida por um período curto;
- Interferência de ondas de rádio de potência elevada provenientes de outras fontes.

### Sistema eletrônico de chave



Se o sistema central de travamento não puder ser operado com o controle remoto, talvez seja devido aos seguintes fatores:

- sistema central de travamento

- partida do motor

A chave eletrônica simplesmente precisa estar com o motorista.

Além disso, a chave eletrônica inclui o recurso do controle remoto.

Manuseie com cuidado, proteja-o contra umidade e altas temperaturas e evite uma operação desnecessária.

#### Nota

Não coloque a chave eletrônica no compartimento de carga ou em frente ao Visor de informações.

### Substituição da bateria na chave eletrônica

Substitua a bateria assim que o sistema parar de funcionar adequadamente ou o alcance for reduzido. A necessidade de substituição da bateria é indicada por uma mensagem no Centro de Informação do Motorista.

As baterias não fazem parte do resíduo doméstico. Elas devem ser descartadas em um ponto de coleta de reciclagem adequado.



Para substituir:



1. Pressione o botão atrás da chave eletrônica e extraia a chave da carcaça.



2. Separe as duas metades do transmissor usando uma ferramenta chata inserida na área próxima à fenda da chave.
3. Remova e substitua a bateria. Use bateria CR 2032 (ou equivalente). Preste atenção na posição de instalação.
4. Feche a carcaça e insira a chave.
5. Verifique a operação do transmissor com seu veículo.

As baterias não fazem parte do resíduo doméstico. Elas devem ser descartadas em um ponto de coleta de reciclagem adequado.

#### Cuidado

Evite tocar nas superfícies planas da bateria com os dedos. O toque pode encurtar a vida útil da bateria.

#### Nota

Baterias de lítio usadas podem causar danos ao meio ambiente.

Siga as leis de reciclagem locais para descarte.

Não descarte com o lixo doméstico.

#### Nota

Para manter o funcionamento correto do transmissor, siga estas orientações:

Evite deixar o transmissor cair.

Não coloque objetos pesados sobre o transmissor.

Mantenha o transmissor longe de água e luz do sol direta. Se o transmissor molhar, seque-o com um pano macio.

#### Sincronização da chave eletrônica

A chave eletrônica se sincroniza automaticamente durante cada procedimento de partida.

#### Falha

Se o travamento central não puder ser operado ou o motor não der partida, a causa poderá ser uma das seguintes:

- Falha na chave eletrônica,
- Chave eletrônica está fora do alcance de recepção,
- A voltagem da bateria está muito baixa,
- Sobrecarga do travamento central ao operar em intervalos frequentes, a fonte de alimentação é interrompida por um período curto,



## 14 Chaves, portas e janelas

- Interferência de ondas de rádio de potência elevada provenientes de outras fontes,

Para retificar a causa da falha, mude a posição da chave eletrônica.

### Configurações memorizadas

Sempre que a ignição é desligada, as seguintes configurações podem ser memorizadas automaticamente pela unidade de controle remoto ou pela chave eletrônica.

- iluminação
- Sistema de conforto e conveniência
- sistema central de travamento
- configurações de conforto

A pré-condição é que Personalização pelo motorista esteja ativada nas configurações pessoas do visor de informações. Isso deve ser configurado para cada unidade de controle remoto ou chave eletrônica em uso.

### Sistema central de travamento

Destrava e trava a porta, o compartimento de carga e a portinhola do bocal de abastecimento do tanque de combustível.

Puxe a maçaneta interna da porta para destravar a respectiva porta. Puxar novamente a maçaneta abre a porta.

#### Nota

O veículo será destravado automaticamente no caso de um acidente em que os air bags ou os pré-tensionadores do cinto são ativados.

#### Nota

Após um curto intervalo após destravar com o controle remoto, as portas são travadas automaticamente se nenhuma porta foi aberta. A pré-condição é que a configuração esteja ativada na personalização do veículo.

### Operação do controle remoto



#### Destravamento



Pressione o botão .

O modo de destravamento pode ser configurado no menu de personalização do veículo no Sistema de conforto e conveniência. Podem ser selecionadas duas configurações:

- Todas as portas, compartimento de carga e tampa do bocal de abastecimento serão destravados pressionando  uma vez.

- Somente a porta do motorista, compartimento de carga e tampa do bocal de abastecimento serão destravados pressionando  uma vez. Pressione  duas vezes para destravar todas as portas.

Selecione a configuração relevante no menu de configurações do Sistema de conforto e conveniência.

A configuração pode ser salva para o controle remoto em uso.

#### Travamento



Se a porta do motorista não abrir adequadamente, o sistema central de travamento não funcionará.

#### Confirmação

A operação do sistema central de travamento é confirmada pelo sinalizador de advertência (pisca-alerta) piscando. A pré-condição é que a configuração esteja ativada na personalização do veículo.

#### Operação do sistema eletrônico de chave



A chave eletrônica deve estar fora do veículo, dentro de um alcance de aproximadamente um metro da porta relevante.

#### Destravamento



Pressione o botão na respectiva maçaneta externa da porta e puxe a maçaneta.

## 16 Chaves, portas e janelas

O modo de destravamento pode ser configurado no menu de personalização do veículo no Sistema de conforto e conveniência. Podem ser selecionadas duas configurações:

- Todas as portas, compartimento de carga e tampa do bocal de abastecimento serão destravados pressionando uma vez o botão em qualquer maçaneta externa.
- Somente a porta do motorista, compartimento de carga e tampa do bocal de abastecimento serão destravados pressionando uma vez o botão na maçaneta externa da porta do motorista. Pressione duas vezes o botão para destravar todas as portas.

A configuração pode ser alterada no menu de configurações do Sistema de conforto e conveniência.

### Travamento

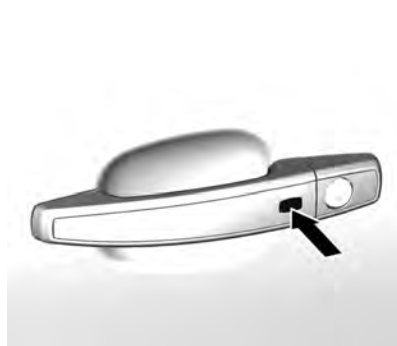

Pressione o botão na maçaneta externa de qualquer porta.

Todas as portas, compartimento de carga e tampa do bocal de abastecimento serão travados.

O sistema trava se ocorrer um dos seguintes:

- O destravamento ocorreu há mais de cinco segundos.
- O botão em uma maçaneta externa por pressionado duas vezes no intervalo de cinco segundos para destravar o veículo.

- Qualquer porta foi aberta e todas agora estão fechadas.

Se a porta do motorista não estiver bem fechada ou se a chave eletrônica permanecer no veículo ou a ignição ainda estiver ligada, o travamento não será permitido e um tom de advertência soará três vezes.

Caso existam duas ou mais chaves eletrônicas no veículo e a ignição estava ligada, as portas serão travadas mesmo se apenas uma chave eletrônica for retirada do veículo.

Destravamento e abertura da tampa do porta-malas. A tampa do porta-malas e as portas poderão ser destravadas pressionando o botão sob a moldura da tampa do porta-malas quando a chave eletrônica estiver dentro do alcance.

### Operação com os botões da chave eletrônica



O sistema central de travamento também pode ser operado com os botões na chave eletrônica.

Pressione  para destravar.

Pressione  para travar.

### Confirmação

A operação do sistema central de travamento é confirmada pelo sinalizador de advertência (pisca-alerta) piscar. A pré-condição é que a configuração esteja ativada na personalização do veículo.

### Travas das portas

#### Atenção

Portas destravadas podem ser perigosas.

- Os passageiros, principalmente crianças, podem facilmente abrir as portas e cair do veículo em movimento. Quando uma porta está travada, a maçaneta não a abrirá. A probabilidade de ser lançado para fora do veículo em uma colisão aumenta se as portas não estão travadas. Portanto, todos os passageiros devem usar corretamente os cintos de segurança, e deve-se manter as portas travadas sempre ao conduzir o veículo.
- Crianças pequenas que entram em um veículo aberto podem não

(Continuação)



#### Atenção (Continuação)

- conseguir sair. A criança pode ser asfixiada pelo calor extremo, sofrendo lesões permanentes ou mesmo morte por hipertermia. Sempre tranque o veículo ao sair dele.
- Alguém que está do lado de fora do veículo poderá facilmente entrar por uma porta destravada quando você reduzir ou parar o veículo. Travar as portas poderá ajudar a evitar que isso aconteça.

Para travar ou destravar uma porta manualmente:

- Para travar a porta por dentro, use o botão de travamento na parte superior do painel de instrumentos.

## 18 Chaves, portas e janelas

- Pela parte de fora, vire a chave em direção à parte dianteira ou traseira do veículo ou pressione  ou  no transmissor do Controle remoto.

### Travas elétricas das portas

Trava ou destrava todas as portas, o compartimento de carga e a tampa do bocal de abastecimento a partir do compartimento de passageiros por meio de um interruptor no painel da porta do motorista.



Pressione  para travar.

Pressione  para destravar.

### Operação com a chave em caso de falha do sistema central de travamento

No caso de falha, por ex. a bateria ou a bateria do controle remoto/ chave eletrônica está descarregada, a porta do motorista pode ser travada ou destravada com a chave mecânica.

### Destravamento manual

Destrave manualmente a porta do motorista inserindo e girando a chave no cilindro da trava.

As outras portas podem ser abertas puxando a maçaneta interna duas vezes ou pressionando  no painel da porta do motorista.

Possivelmente o compartimento de carga e a tampa do bocal de abastecimento não serão destravados.

O sistema de travamento antifurto é desativado ao ligar a ignição.

### Travamento manual

Empurre o botão de travamento interno de todas as portas exceto a porta do motorista ou pressione  no painel da porta do motorista. Então feche a porta do motorista e trava-a pelo lado de fora girando a chave no cilindro da trava. Possivelmente a tampa do bocal de abastecimento e a tampa do porta-malas não serão travadas.

### Travamento com retardo

Esta função retardará o travamento das portas e ativará o sistema antifurto por cinco segundos quando o veículo for trancado pelo interruptor do sistema central de travamento das portas ou pelo acionamento do controle remoto.

Isto pode ser alterado nas configurações do veículo.

**LIGADO** : Ao pressionar o botão central de travamento, soarão três avisos sonoros para sinalizar que foi ativado o retardo do travamento.

As portas só travarão cinco segundos depois que a última porta for fechada. É possível cancelar temporariamente o retardo de travamento pressionando o botão central de travamento ou o botão de travamento no controle remoto.

**DESLIGADO** : As portas travarão imediatamente ao pressionar o interruptor de travamento elétrico ou  no controle remoto.

## Travas automáticas das portas

### Travamento automático depois iniciar a condução

Este recurso de segurança pode ser configurado para travar automaticamente todas as portas, compartimento e carga e tampa do bocal de abastecimento após iniciar a condução e exceder uma certa velocidade.

Quando parado, o veículo será destravado automaticamente assim que a chave for removida do

interruptor de ignição ou com o sistema eletrônico de chave quando a ignição é desligada.

A ativação ou desativação do travamento automático pode ser configurada no menu de configurações no Sistema de conforto e conveniência.

A configuração pode ser salva para o controle remoto ou chave eletrônica em uso.

### Retravamento automático após o destravamento

Este recurso pode ser configurado para travar automaticamente todas as portas, compartimento de carga e tampa do bocal de abastecimento após um curto intervalo de tempo após o destravamento com o veículo mesmo se apenas uma chave eletrônica por retirada do veículo.

A ativação ou desativação do retravamento automático pode ser configurada no menu de configurações no Sistema de conforto e conveniência.

A configuração pode ser salva para o controle remoto ou chave eletrônica em uso.

### Travamento passivo

Em veículos com o sistema eletrônico de chave, este recurso trava o veículo automaticamente após vários segundos caso uma chave eletrônica tenha sido reconhecida dentro do veículo, todas as portas foram fechadas e a chave eletrônica não permaneceu no interior do veículo.

Se a chave eletrônica permanecer dentro do veículo ou se a ignição ainda estiver ligada, não será permitido o travamento passivo.

Caso existam duas ou mais chaves eletrônicas no veículo e a ignição estava ligada, o recurso trava o veículo mesmo se apenas uma chave eletrônica for retirada do veículo.

O travamento passivo pode ser desativado pressionando o botão  por alguns segundos enquanto uma

## 20 Chaves, portas e janelas

porta está aberta. Ele permanece desativado até  ser pressionado ou a ignição ser ligada.

A ativação ou desativação do travamento passivo pode ser configurada no menu de configurações no Sistema de conforto e conveniência.

### Travas de segurança

#### Cuidado

Não puxe a maçaneta interna da porta quando a trava de segurança infantil estiver na posição TRAVADA. Isso poderá danificar a maçaneta interna da porta.

#### Atenção

Use as travas de segurança para crianças sempre que uma criança ocupar os bancos traseiros.



É possível usar a chave ou uma chave de fenda adequada.

Para operar a trava de segurança da porta, gire as travas de segurança para a posição horizontal.

Para abrir uma porta traseira quando a trava de segurança estiver ativada, abra a porta pelo lado de fora.

Para cancelar a trava de segurança da porta, gire as travas de segurança para a posição vertical.

## Portas

### Tampa do porta-malas

#### Atenção

Os gases do escapamento poderão entrar no veículo se ele for conduzido com a tampa do porta-malas aberta ou com qualquer objeto que passe pela vedação entre a carroceria e a tampa do porta-malas. O sistema de escapamento expelido monóxido de carbono (CO), que é invisível e inodoro. Ele poderá causar desmaios e até mesmo a morte.

Se o veículo precisar ser conduzido com a tampa do porta-malas aberta:

- Feche todas os vidros.

(Continuação)

### Atenção (Continuação)

- Abra completamente as saídas de ar no painel de instrumentos ou abaixo dele.
- Ajuste o sistema de ventilação e de ar condicionado para uma configuração que traga somente ar exterior e coloque a velocidade do ventilador na posição mais alta. Consulte "Sistema de ventilação e de ar condicionado" no Índice.
- Se o veículo estiver equipado com uma tampa elétrica do porta-malas, desative esta função.

Para obter mais informações sobre monóxido de carbono, consulte *Sistema de escapamento* ⇨ 170.

### Cuidado

Para evitar danos à tampa do porta-malas ou ao vidro da tampa do porta-malas, certifique-se de que a área ao redor e atrás da tampa do porta-malas está livre antes de abrir.



Para abrir a tampa do porta-malas, pressione  no interruptor de travamento das portas ou no transmissor do controle remoto ou

da chave eletrônica para destravar todas as portas, então use o botão tátil na tampa do porta-malas.

Pressione  no interruptor de travamento da porta ou no transmissor do controle remoto ou da chave eletrônica para travar a tampa do porta-malas.

Ao fechar a tampa do porta-malas, feche pelo centro para assegurar-se de que trave completamente.



## 22 Chaves, portas e janelas

### Segurança do veículo

Este veículo possui recursos de sistema antifurto; no entanto, eles não impossibilitam o roubo do veículo.

### Sistema de alarme do veículo

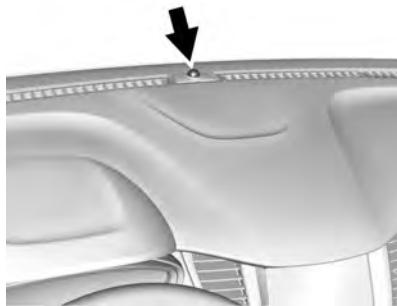

Este veículo poderá estar equipado com um sistema de alarme.

Um indicador luminoso, no painel de instrumentos próximo do para-brisa, indica o status do sistema:

**Desligado** : O sistema de alarme está desativado.

**Acesa** : O veículo está protegido durante o retardo para ativar o sistema.

**Piscando rápido** : O veículo não está protegido.

Uma porta, tampa do porta-malas ou capô está aberto

**Piscando lentamente** : O sistema de alarme está ativado.

### Ativação

Todas as portas devem estar fechadas e a chave eletrônica do Sistema eletrônico de chave não deve permanecer no veículo. Caso contrário o sistema não poderá ser ativado.

- Controle remoto: ativação automática 30 segundos após travar o veículo pressionando uma vez .

- Sistema eletrônico de chave: ativação automática 30 segundos após travar o veículo pressionando o botão na maçaneta externa de qualquer porta.
- Controle remoto ou chave eletrônica: pressionando  diretamente duas vezes no intervalo de cinco segundos.
- Sistema eletrônico de chave com travamento passivo ativado: ativado logo após o travamento passivo.

### Nota

Mudanças no interior do veículo, como o uso de revestimentos para bancos e vidros abertos, podem prejudicar a função de monitoramento do compartimento de passageiros.

### Desativação

Controle remoto: Destravar o veículo pressionando  desativa o sistema de alarme antifurto.

Sistema eletrônico de chave:  
Destruar o veículo pressionando o botão em qualquer maçaneta externa da porta desativa o sistema de alarme antifurto.

A chave eletrônica deve estar fora do veículo, dentro de um alcance de aproximadamente um metro da porta relevante.

O sistema não é desativado destravando a porta do motorista com a chave ou com o botão de travamento central no compartimento de passageiros.

### Imobilizador

O sistema faz parte do interruptor de ignição e verifica se o veículo pode dar a partida com a chave em uso.

O imobilizador é ativado automaticamente após retirar a chave do interruptor de ignição.

Se o indicador de controle  piscar quando a ignição estiver ligada, há uma falha no sistema e o motor não poderá ser ligado.

Desligue a ignição e faça uma nova tentativa de partida.

Se o indicador de controle continuar a piscar, tente dar partida no motor usando a chave reserva e procure a ajuda de uma oficina.



### Nota

Este equipamento opera em caráter secundário, ou seja, ele não tem proteção contra interferências prejudiciais, mesmo de estações do mesmo tipo, e não pode causar interferência em sistemas que funcionam em caráter primário.

## 24 Chaves, portas e janelas

### Espelhos exteriores

#### Espelhos convexos

##### Atenção

Um espelho convexo pode fazer que coisas, como outros veículos, pareçam estar mais longe do que realmente estão. Se você mudar para a faixa da direita muito rapidamente, poderá atingir um veículo à direita. Verifique o espelho retrovisor interno ou olhe por sobre o ombro antes de trocar de faixa.

O espelho do lado do passageiro tem formato convexo. A superfície de um espelho convexo é curvada para que seja possível ver melhor a partir do banco do motorista.

### Espelhos elétricos



Para ajustar os espelhos:

1. Gire o seletor para L (esquerda) ou R (direita) para escolher o espelho do lado do motorista ou do passageiro.
2. Mova o controle para ajustar o espelho.
3. Gire o seletor para  para excluir a seleção do espelho.

### Espelhos retráteis

#### Espelhos escamoteáveis manuais



Caso equipado, os espelhos externos podem ser escamoteados para dentro para evitar danos. Para dobrar, empurre o espelho em direção ao veículo. Empurre o espelho para fora para retorná-lo à sua posição original.

Para segurança do pedestre, os espelhos externos sairão da posição de montagem normal caso alguém colida com eles com força suficiente para isso. Reposicione o espelho ao aplicar uma leve pressão na caixa do espelho. Essa função é útil também para reduzir a largura total do veículo e evitar danos quando o veículo estiver estacionado. Coloque o espelho de volta na posição funcional antes de dirigir.

 **Atenção**

Mantenha sempre os espelhos regulados adequadamente e use-os ao dirigir para aumentar a visibilidade de objetos e de outros veículos à sua volta. Não dirija com qualquer um dos espelhos retrovisores dobrados.

A superfície dos espelhos é convexa para aumentar o campo de visão do motorista e, devido a isso, os objetos refletidos estão

(Continuação)

**Atenção  
(Continuação)**

mais próximos do que parecem estar. Não subestime a distância real dos veículos refletidos nos espelhos. Além disso, sempre verifique o retrovisor no espelho retrovisor interno antes de mudar de faixa.

## Espelhos interiores

### Espelhos retrovisores internos

Ajuste o espelho retrovisor para ter uma visão clara da área atrás do veículo.

Não pulverize limpa-vidros diretamente no espelho. Use uma toalha macia umedecida com água.

## 26 Chaves, portas e janelas

### Espelho retrovisor manual



Para reduzir o ofuscamento, puxe a alavanca existente na parte inferior da moldura do espelho.

#### **Atenção**

Sua visão através do espelho pode perder um pouco de nitidez quando ele está ajustado para visão noturna.

(Continuação)

#### **Atenção (Continuação)**

Tenha cuidado especial ao usar o espelho retrovisor interno quando ele estiver ajustado para visão noturna.

O espelho retrovisor interno deverá ser ajustado antes de conduzir o veículo, com o para-sol desdobrado para evitar o contato entre eles. Isso ocorre porque o espelho retrovisor interno é biarticulado.

A falha em garantir uma visibilidade traseira nítida para dirigir pode resultar em colisão, causando danos ao seu veículo ou ao de outra pessoa e/ou ferimentos.

Se equipado com OnStar, o veículo pode ter três botões de controle na parte inferior do espelho. Para obter mais informações consulte *Visão geral do OnStar* ⇨ 288.

## Vidros

### Vidros elétricos

#### **Atenção**

As crianças poderão se ferir gravemente ou morrer caso sejam apanhadas no curso de um vidro fechando. Não deixe as chaves no veículo com crianças. Quando existirem crianças no banco traseiro, use o botão de travamento do vidro para impedir o seu funcionamento. Consulte *Chaves* ⇨ 8.



A porta do motorista também possui interruptores que controlam o vidro do passageiro e os vidros traseiros. Os interruptores funcionam quando o veículo está em ON/RUN ou ACC/ACCESSORY.

Pressione o interruptor para abrir o vidro. Puxe para cima na borda dianteira do interruptor para fechá-lo.

### **Subir/descer automático**

Para abrir automaticamente um vidro, pressione o interruptor totalmente para baixo. Para fechar automaticamente um vidro, pressione o interruptor totalmente

para cima. Em uma operação automática, o vidro abrirá totalmente ou fechará totalmente até mesmo após a liberação do interruptor.

Para parar o vidro na posição desejada enquanto estiver em operação, puxe para cima ou empurre para baixo e libere o interruptor no sentido oposto do movimento.

### **Programação dos vidros elétricos**

Se a bateria do veículo foi recarregada, desconectada ou substituída, os vidros com o recurso expresso deverão ser reprogramados para que este recurso funcione novamente. Para programar o vidro:

1. Feche as portas.
2. Ligue a ignição.
3. Feche o vidro completamente e mantenha o interruptor pressionado por mais 2 segundos.

4. Repita o procedimento para cada vidro.

### **Função antiesmagamento**

Caso haja a detecção de um obstáculo enquanto o vidro do motorista estiver fechando automaticamente, o vidro abrirá automaticamente por segurança.

#### **⚠ Atenção**

A função antiesmagamento poderá não funcionar depois de ser usada várias vezes. Não opere o interruptor do vidro sem finalidade.

### **Desativação da função antiesmagamento do vidro**

Em uma emergência, o recurso anti-esmagamento pode ser substituído segurando o interruptor do vidro na segunda posição. Nesse modo, o vidro poderá ser fechado sobre um objeto em curso. Tome cuidado ao usar o modo de anulação.

## 28 Chaves, portas e janelas

### Perigo

Se o recurso antiesmagamento for anulado, a janela pode ser fechada em um objeto em curso. Antes de usar a anulação de antiesmagamento, certifique-se de que nenhuma pessoa ou objeto esteja obstruindo o percurso da janela.

O uso indevido de vidros elétricos ou a anulação do antiesmagamento pode resultar em ferimentos graves ou morte.

### Bloqueio dos vidros traseiros



O recurso de bloqueio dos vidros traseiros impede que os vidros dos passageiros traseiros funcionem, exceto a partir da posição do motorista.

Pressione  para ativar o interruptor de bloqueio dos vidros traseiros.

Pressione  novamente para desativar o interruptor de bloqueio.

### Desembaçador do vidro traseiro



Operado ao pressionar o botão .

O aquecimento funciona com o motor em operação e é desligado automaticamente após alguns minutos ou pressionando o botão novamente.

## Pára-sol

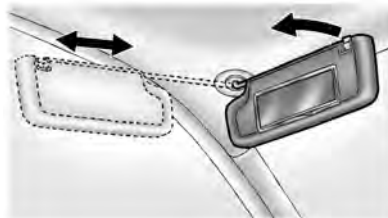

Puxe o para-sol para baixo para bloquear o ofuscamento. Caso equipado, destrave o para-sol do suporte central para girar para o vidro lateral ou estendê-lo ao longo da haste.

Se equipado, há um espelho iluminado no visor solar. Levante a tampa para abrir.

### ⚠ Atenção

Não coloque o para-sol de forma a obscurecer a visibilidade da estrada, do tráfego ou de outros objetos.

## Teto

### Teto solar

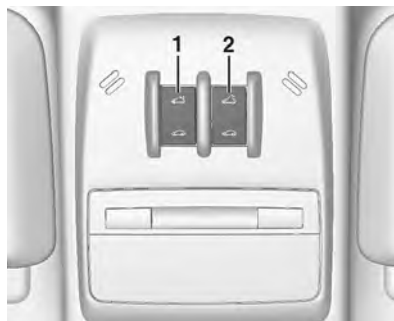

Se equipado, o teto solar só funciona quando a ignição está em ON/RUN ou quando a energia acessória retida (RAP) está ativa.

**Abrir/fechar** : Pressione e segure a parte dianteira ou traseira do interruptor (1) para abrir ou fechar o teto solar.

**Ventilação** : Pressione e segure a parte dianteira ou traseira do interruptor (2) para ventilar ou fechar o teto solar.

Feche manualmente o para-sol.

O teto solar não funcionará se o veículo tiver algum problema elétrico.



A sujeira e detritos podem se acumular na vedação do teto solar ou no trilho. Isto poderá causar um problema no funcionamento ou ruído no teto solar. Isto também poderá obstruir o sistema de drenagem de água. Abra periodicamente o teto solar e remova qualquer obstáculo ou detrito solto. Limpe a vedação do teto solar e a área de vedação usando um pano limpo, sabão suave e água. Não remova a graxa do teto solar.



### **30 Chaves, portas e janelas**

---

É normal que a água pingue no sistema de drenagem de água.

## **Bancos e dispositivos de segurança**

<b>Apoios de cabeça</b>	
Apoios de cabeça .....	31
<b>Bancos dianteiros</b>	
Ajuste do assento .....	33
Descanso de braço do assento dianteiro .....	34
Encosto do assento rebatível .....	35
<b>Bancos traseiros</b>	
Assentos traseiros .....	36
Descanso de braço do assento traseiro .....	38
<b>Cintos de segurança</b>	
Cintos de segurança .....	39
Uso correto dos cintos de segurança .....	40
Cinto de três pontos .....	41
Uso do cinto de segurança durante a gravidez .....	44
Verificação do sistema de segurança .....	45

Cuidados com o cinto de segurança .....	45
<b>Sistema de airbag</b>	
Sistema de airbag .....	46
Sistema de air bag dianteiro ...	47
Sistema de air bag lateral (se equipado) .....	49
Sistema de air bag tipo cortina (se equipado) .....	50
Interruptor liga-desliga do air bag .....	51
<b>Dispositivos de retenção para crianças</b>	
Sistemas de proteção para crianças .....	52
Locais de instalação de dispositivos de retenção para crianças .....	55
Sistemas de proteção para crianças ISOFIX .....	58
Sistemas de proteção para crianças .....	59

## **Apoios de cabeça**

### **Atenção**

Com apoios de cabeça que não estejam instalados e ajustados corretamente, há um risco maior de que os ocupantes sofram uma lesão no pescoço/coluna em caso de acidente. Não conduza o veículo até que os apoios de cabeça de todos os ocupantes estejam instalados e ajustados corretamente.

## **Bancos dianteiros**

Os bancos dianteiros têm apoios de cabeça ajustáveis nas posições externas do assento.

## 32 Bancos e dispositivos de segurança



Ajuste o apoio de cabeça de forma que a parte superior do apoio fique na mesma altura da parte superior da cabeça do ocupante. Essa posição reduz a probabilidade de lesão do pescoço em caso de colisão.

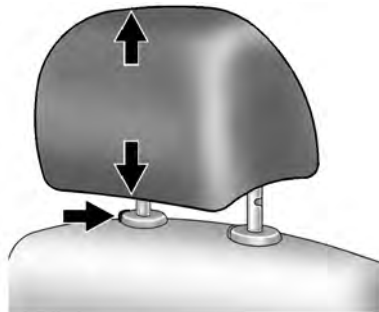

A altura do apoio de cabeça pode ser ajustada. Puxe o apoio de cabeça para levantá-lo. Tente mover o apoio de cabeça para se certificar de que ele está travado na posição.

Para abaixar o apoio de cabeça, pressione o botão, localizado na parte superior do encosto do banco, e pressione para baixo o apoio de cabeça. Tente mover o apoio de cabeça depois que o botão for liberado, para se certificar de que ele esteja travado na posição.

Os apoios de cabeça dos bancos dianteiros não foram projetados para serem removidos.

### Bancos traseiros

Os assentos traseiros possuem apoios de cabeça nas posições laterais que podem ser abaixados para uma melhor visibilidade quando os assentos não estão ocupados.

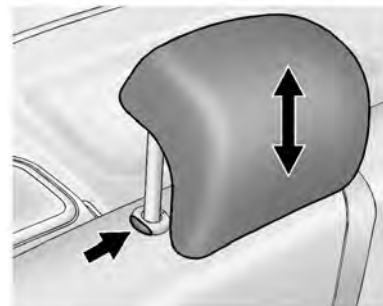

Para abaixar o apoio de cabeça, pressione o botão, localizado na parte superior do encosto do banco, e pressione para baixo o apoio de cabeça.

Quando um assento está ocupado, o apoio de cabeça deve ser colocado na posição superior. Puxe

o apoio de cabeça para cima e empurre-o para trás até que trave no lugar. Empurre e puxe o apoio de cabeça para certificar-se de que esteja travado.

Os apoios de cabeça dos bancos traseiros não foram projetados para serem removidos.

## Bancos dianteiros

### Ajuste do assento

#### Posição dos bancos

#### ⚠ Atenção

É possível perder o controle do veículo caso você tente ajustar o banco do motorista com o veículo em movimento. Ajuste o banco do motorista apenas quando o veículo não estiver em movimento.



Para ajustar um banco manual:

1. Puxe a alavanca na parte dianteira do banco.
2. Deslize o banco até a posição desejada e solte a alavanca.
3. Tente mover o banco para frente e para trás para se certificar de que esteja travado na posição.

#### Encosto do banco



Puxe a alavanca, ajuste a inclinação e solte a alavanca. Deixe o banco engatar de forma audível.

## 34 Bancos e dispositivos de segurança

### Nota

Não se apoie no encosto do banco enquanto estiver regulando-o.

### Ajuste de altura

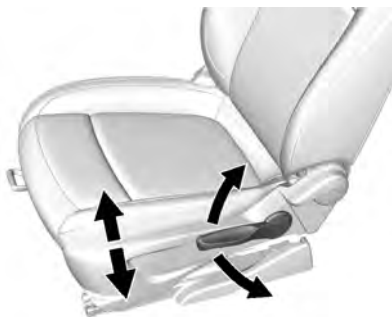

Caso disponível, mova a alavanca para cima ou para baixo para levantar ou abaixar manualmente o banco.

### Suporte lombar do banco



Para aumentar ou diminuir o suporte lombar do banco do motorista, empurre o interruptor para frente ou para trás.

Quando o encosto do banco atingir a posição desejada, libere o interruptor.

### Descanso de braço do assento dianteiro



Pode existir um apoio de braço do lado interno do banco do motorista. Para levantar ou abaixar o apoio de braço, puxe-o para cima ou empurre-o para baixo.

## Encosto do assento rebatível

O banco do passageiro dianteiro pode ser rebatido.

### ⚠ Atenção

Caso dobre o encosto para frente para carregar objetos mais compridos, como skis, certifique-se de que tal carga não esteja próxima do airbag. Em uma colisão, um airbag inflando poderá forçar esse objeto em direção a uma pessoa. Isto poderá causar ferimentos graves ou mesmo a morte. Prenda os objetos longe da área na qual o airbag poderia inflar.

### ⚠ Atenção

Objetos colocados sobre este encosto poderão bater e ferir pessoas em uma freada súbita ou curva, ou em uma colisão. Remova ou prenda todos os itens antes de dirigir.

Para rebater o encosto:

1. Abaixue totalmente o apoio de cabeça. Consulte *Apoios de cabeça* ⇨ 31.
2. Mova o banco para trás o mais distante possível. Consulte *Ajuste do assento* ⇨ 33.



3. Levante a alavanca totalmente e dobre o encosto para frente.

Caso necessário, mova o cinto de segurança para fora do caminho para acessar a alavanca.

## 36 Bancos e dispositivos de segurança

4. Continue abaixando o encosto até que esteja totalmente rebatido e trave nessa posição.

Para levantar o encosto:

1. Levante totalmente a alavanca para destravar o encosto. Então, levante o encosto e empurre-o para trás até que encaixe novamente.
2. Empurre e puxe o encosto para certificar-se de que esteja travado na posição.

### Atenção

Se o encosto de algum dos bancos não estiver travado, ele pode avançar em caso de parada brusca ou colisão. Isso poderia ferir a pessoa sentada no banco. Sempre empurre e puxe os encostos dos bancos para certificar-se de que estão travados.

## Bancos traseiros

### Assentos traseiros

#### Dobra do encosto

Cada lado do encosto pode ser rebatido para aumentar o espaço de carga. Dobre o encosto apenas quando o veículo não estiver em movimento.

#### Cuidado

Rebater o banco traseiro com os cintos de segurança ainda presos às fivelas pode danificar o banco ou os cintos. Sempre solte os cintos de segurança e recoloque-os em suas posições normais antes de rebater o banco traseiro.

#### Cuidado

Rebater o encosto traseiro antes de dobrar a almofada do banco poderá danificar o banco traseiro. Sempre dobre a almofada do banco traseiro para frente antes de rebater o encosto.

Para dobrar um encosto para baixo:

1. Empurre os apoios de cabeça para baixo pressionando a trava.

#### Nota

Para garantir espaço suficiente para a operação da almofada do banco traseiro, deslize o banco dianteiro para a frente e ajuste o encosto dianteiro para cima.

## Bancos e dispositivos de segurança 37

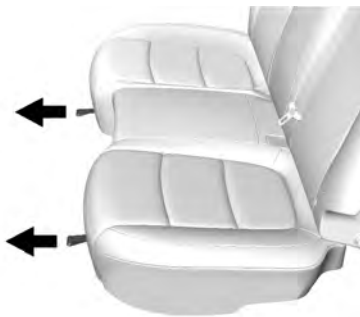

2. Puxe a faixa sob a almofada do banco. Assim, a almofada do banco cai automaticamente.

### Nota

Não coloque nada no assoalho. Isso poderá causar o rebatimento inadequado ou danos à almofada do banco.



3. Puxe a alavanca de liberação na parte superior do encosto do banco traseiro.



4. Dobre o encosto para frente e para baixo.
5. Para voltar o encosto do banco à posição original, puxe o cinto de segurança e levante o encosto do banco firmemente para o lugar. Certifique-se de que os cintos de segurança não fiquem pinçados pela trava.

O cinto de segurança traseiro central poderá travar quando você levantar o encosto. Se isso acontecer, deixe o cinto voltar todo o percurso e comece novamente.

Caso o cinto de segurança ainda esteja travado, tente novamente após puxar a almofada para fora.



## 38 Bancos e dispositivos de segurança

### Levantamento do encosto

#### Atenção

Se o encosto de algum dos bancos não estiver travado, ele pode avançar em caso de parada brusca ou colisão. Isso poderia ferir a pessoa sentada no banco. Sempre empurre e puxe os encostos dos bancos para certificar-se de que estão travados.

#### Atenção

Um cinto de segurança passado incorretamente, preso incorretamente ou torcido não fornecerá a proteção necessária em caso de colisão. O usuário ou usuária do cinto poderá ficar gravemente ferido. Após elevar o encosto do banco traseiro, sempre certifique-se de que os cintos de segurança estão

(Continuação)

#### Atenção (Continuação)

passados e afivelados corretamente e que não estão retorcidos.

Caso não seja necessário espaço adicional para carga, os encostos devem ser mantidos na vertical, na posição travada.

### Descanso de braço do assento traseiro

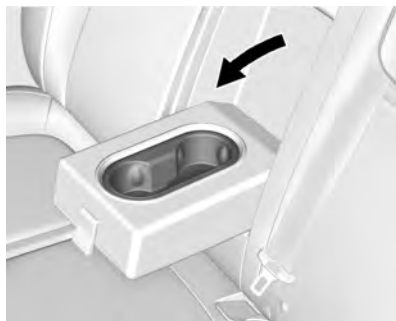

Caso disponível, o banco traseiro possui um apoio de braço no centro do encosto. Abaixar o apoio de braço para acessar o porta-copos.

Para dobrar, levante o apoio de braço e pressione-o até que esteja nivelado com o encosto.

## Cintos de segurança

Esta seção do manual descreve como usar os cintos de segurança corretamente. Além disso, descreve algumas ações que não devem ser executadas com cintos de segurança.

### ⚠ Atenção

Não deixe ninguém viajar quando um cinto de segurança não puder ser usado corretamente. Em uma colisão, se você ou seu(s) passageiro(s) não estiverem usando os cintos de segurança, os ferimentos podem ser muito mais graves do que se estivesse usando os cintos. Pode haver ferimentos graves ou morte ao bater com força em objetos dentro do veículo ou ser ejetado do veículo. Além disso, uma pessoa que não está com o cinto afivelado pode bater nos outros passageiros do veículo.

(Continuação)

### Atenção (Continuação)

É extremamente perigoso viajar na área de carga, dentro ou fora do veículo. Em uma colisão, os passageiros que viajam nessas áreas estão mais propensos a sofrer ferimentos graves ou mesmo morrer. Não permita que passageiros viajem em nenhuma área do veículo que não esteja equipada com bancos e cintos de segurança.

Afivela sempre seu cinto de segurança e verifique se o(s) passageiro(s) também está(ão) protegido(s) corretamente.

Este veículo possui indicadores como lembrete para afivelar os cintos de segurança. Consulte *Avisos do cinto de segurança* ⇨ 82.

## Por que os cintos de segurança funcionam



Quando você está dentro de um veículo, você viaja à mesma velocidade que ele. Se o veículo para subitamente, você continua o curso até que algo o pare. Isto pode ser o para-brisa, o painel de instrumentos ou os cintos de segurança!

Quando usa o cinto de segurança, você e o veículo desaceleram ao mesmo tempo. Há mais tempo para parar pois você para em uma distância maior, quando usados adequadamente, seus ossos mais

## 40 Bancos e dispositivos de segurança

fortes absorvem as forças dos cintos de segurança. É por isso que o uso do cinto de segurança faz tanto sentido.

### Perguntas e respostas sobre cintos de segurança

**Q: Ficarei preso no veículo após um acidente se estiver usando um cinto de segurança?**

**A:** É *possível* - esteja você usando ou não o cinto de segurança. Sua chance de estar consciente durante e após uma colisão, de forma a *poder* se desfivelar e sair, é *muito* maior se estiver com o cinto.

**Q: Se meu veículo tem airbags, por que devo usar cintos de segurança?**

**A:** Airbags são apenas sistemas complementares, portanto, eles trabalham *com* cintos de segurança, não no lugar deles. Quer um airbag seja ou não fornecido, todos os ocupantes ainda precisam usar o cinto para ter o máximo de proteção.

### Uso correto dos cintos de segurança

Esta seção destina-se apenas a pessoas de tamanho adulto.

Existem fatores especiais a conhecer sobre cintos de segurança e crianças. E existem regras diferentes para crianças menores e para bebês. Siga estas regras para a proteção de todos.

É muito importante que todos os ocupantes estejam com seus cintos afivelados. As estatísticas mostram que pessoas que não usam cinto se ferem com mais frequência em acidentes do que pessoas que usam.

Existem fatores especiais a conhecer sobre o uso correto do cinto de segurança.

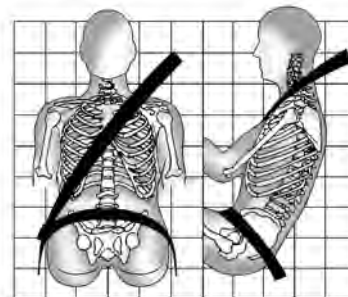

- Sente-se reto e mantenha sempre os pés no assoalho em frente a você.
- Use sempre a fivela certa para sua posição no banco.
- Use a parte subabdominal do cinto em posição baixa rente aos quadris, tocando as coxas. Em um acidente, será aplicada força nos fortes ossos pélvicos e você estará menos propenso a deslizar para baixo do cinto subabdominal. Se você deslissasse do cinto, ele aplicaria força em seu abdômen. Isso poderia trazer ferimentos graves ou mesmo fatais.

- Use o cinto diagonal sobre o ombro e transversalmente ao tórax. Estas partes do corpo são as mais adequadas para receber as forças dos cintos de segurança. O cinto diagonal trava em caso de parada súbita ou de acidente.

**⚠ Atenção**

Você pode se ferir gravemente ou até morrer, caso não use o cinto de segurança corretamente.

- Nunca deixe o cinto subabdominal ou diagonal solto ou torcido.
- Nunca use o cinto diagonal sob os braços ou atrás das costas.
- Nunca passe o cinto subabdominal ou diagonal sobre um apoio de braço.

### Cinto de três pontos

Todas as posições de assento no veículo têm um cinto de três pontos.

As instruções seguintes explicam como usar um cinto de três pontos corretamente.

1. Ajuste o banco, se ele for ajustável, de forma que você possa se sentar reto. Para ver como, consulte "Bancos" no Índice.



2. Pegue a lingueta do fecho e puxe o cinto transversalmente. Não deixe que o fio fique torcido.

O cinto de três pontos pode travar se você o puxar muito rapidamente. Se isso acontecer, deixe o cinto voltar lentamente para destravá-lo. Então, puxe o cinto transversalmente de forma mais lenta.

Se a parte do ombro do cinto de segurança for puxada totalmente, o recurso de trava do dispositivo de retenção para crianças poderá ficar engatado. Se isso acontecer, deixe o cinto voltar todo o percurso e comece novamente.

O cinto de segurança traseiro central só poderá ser retirado do retrator se o encosto estiver na posição vertical travada.

## 42 Bancos e dispositivos de segurança

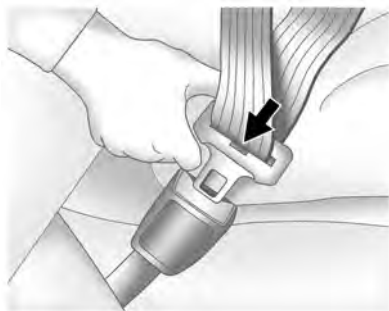

- Empurre a lingueta do fecho na fivela até perceber um clique.
- Puxe a lingueta do fecho para cima para se certificar de que esteja firme.

Posicione o botão de liberação na fivela para que o cinto de segurança possa ser desafivelado rapidamente, se necessário.

- Se equipado com um regulador de altura do cinto diagonal, mova-o até a altura justa para você. Consulte "Regulador de altura do cinto diagonal", posteriormente nesta seção,

para obter instruções sobre seu uso, bem como informações importantes sobre segurança.

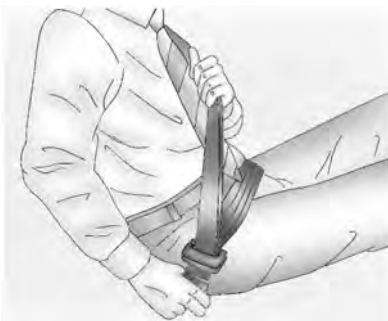

- Para apertar a parte subabdominal, puxe o cinto diagonal.

Pode ser necessário puxar na costura do cinto de segurança pela lingueta do fecho para regular inteiramente o cinto subabdominal em ocupantes de menor estatura.



Para destravar o cinto, pressione o botão na fivela. O cinto deve voltar à posição de armazenado. Deslize a lingueta do fecho até a correia do cinto de segurança não estiver em uso.

Para liberar o cinto, pressione o botão na fivela do cinto. O cinto de segurança automaticamente volta à posição original. Se for necessário, puxe a fivela do cinto para baixo e depois solte para permitir que o cinto seja completamente recolhido.

Antes de fechar a porta, verifique se o cinto de segurança está fora do caminho. Se a porta for batida

contra o cinto de segurança, tanto o cinto de segurança quanto o carro podem ficar danificados.

Roupas frouxas ou volumosas impedem que o cinto se ajuste confortavelmente. Não coloque objetos como bolsas ou telefones celulares entre o cinto e o seu corpo.



O cinto não deve ficar sobre objetos rígidos ou frágeis que estejam em bolsos de vestuário.

Posição correta do cinto de segurança.

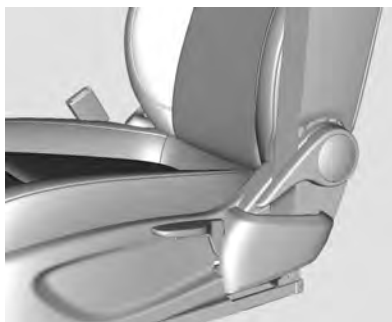

Posição incorreta do cinto de segurança.

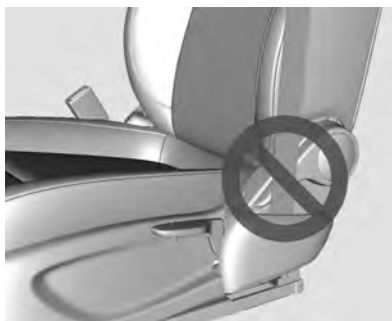

Assegure-se de que o cordão do cinto de segurança dos bancos dianteiros esteja sempre instalado na posição correta. A posição incorreta do cordão do cinto de segurança reduz a eficiência da proteção dos ocupantes em caso de colisão.

### **Regulador de altura do cinto diagonal**

O veículo possui um regulador de altura do cinto diagonal para o motorista e para a posição do passageiro dianteiro direito.

Ajuste a altura para que a parte do ombro do cinto fique no ombro mas não caído dele. O cinto deve estar próximo ao pescoço porém sem tocá-lo. O ajuste inadequado do cinto de segurança na altura do ombro pode reduzir a eficácia do cinto em caso de colisão. Consulte *Uso correto dos cintos de segurança* ⇨ 40.

## 44 Bancos e dispositivos de segurança



Para mover o regulador de altura do cinto diagonal, puxe o botão de destravamento para baixo e mova o regulador de altura para a posição desejada. É possível mover o regulador para cima pressionando a guia do cinto diagonal para cima.

Depois de regulado na posição correta, tente mover o regulador para baixo sem pressionar o botão de destravamento para certificar-se de que esteja travado na posição.

### Pré-tensionadores do cinto de segurança

Este veículo possui pré-tensionadores dos cintos de segurança para os ocupantes dos bancos laterais dianteiros. Embora os pré-tensionadores do cinto de segurança não possam ser vistos, eles fazem parte do conjunto do cinto de segurança. Eles podem ajudar a apertar os cintos de segurança durante os estágios iniciais de colisões moderadas a severas frontais, quase frontais ou traseiras se forem atendidas as condições-limite de ativação do pré-tensionador. E para veículos com airbags de impacto lateral, os pré-tensionadores do cinto de segurança podem ajudar a apertar os cintos de segurança em uma colisão lateral ou em situações de capotamento.

Os pré-tensionadores só funcionam uma vez. Se os pré-tensionadores forem ativados em uma colisão, estes e provavelmente outras peças do sistema de cintos de segurança do veículo deverão ser substituídos.

### Uso do cinto de segurança durante a gravidez

Os cintos de segurança servem para todas as pessoas, incluindo mulheres grávidas. Como todos os ocupantes, as grávidas estão mais propensas a se ferir seriamente caso não usem cintos de segurança.



Uma mulher grávida deve usar o cinto de segurança de três pontos, e a parte subabdominal deve ser

colocada o mais baixo possível, abaixo da circunferência da barriga, por toda a gravidez.

A melhor forma de proteger o feto é proteger a mãe. Quando o cinto de segurança é usado corretamente, a probabilidade de o feto não se ferir em um acidente é maior. Para as gestantes, bem como para qualquer pessoa, o fundamental para tornar os cintos eficazes é usá-los corretamente.

### **Verificação do sistema de segurança**

Ocasionalmente, verifique se estão funcionando corretamente a luz de segurança do cinto de segurança, o cinto de segurança, as fivelas, as linguetas do fecho, os retratores e os pontos de ancoragem. Verifique outras peças frouxas ou danificadas do sistema de cinto de segurança que possam impedir que um sistema de cinto de segurança funcione corretamente. Vá até o revendedor para solicitar o reparo. Cintos de segurança rasgados ou desfiados podem não protegê-lo em

um acidente. Eles podem se romper sob forças de impacto. Se um cinto estiver rasgado ou desfiado, obtenha um novo imediatamente.

Certifique-se de que a luz de aviso do cinto de segurança esteja funcionando. Consulte *Avisos do cinto de segurança* ⇨ 82.

Mantenha os cintos de segurança limpos e secos. Consulte *Cuidados com o cinto de segurança* ⇨ 45.

### **Cuidados com o cinto de segurança**

Mantenha os cintos de segurança limpos e secos.

#### **⚠ Atenção**

Não clareie nem tinja a correia do cinto de segurança. Isso pode enfraquecer seriamente a correia. Em caso de colisão, é possível que não forneçam proteção adequada. Lave e enxágue a correia do cinto de segurança

(Continuação)

#### **Atenção (Continuação)**

somente com sabão neutro e água morna. Deixe a correia secar.

Os cintos de segurança devem ser cuidados e mantidos de forma adequada.

O equipamento do cinto de segurança deve ser mantido limpo e seco. Se necessário, as superfícies externas e o cadarço do cinto e segurança podem ser limpos suavemente com sabão neutro e água. Certifique-se de que não haja excesso de poeira nem detritos no mecanismo. Se houver poeira ou detritos no sistema, consulte a concessionária. As peças podem precisar ser trocadas para garantir o funcionamento adequado do sistema.



## 46 Bancos e dispositivos de segurança

### Sistema de airbag

O sistema de airbag consiste em uma série de sistemas individuais.

Quando acionados os airbags inflam em milissegundos. Eles também esvaziam tão rápido que geralmente não se nota durante a colisão.

#### Atenção

Se manuseados incorretamente, os sistemas de airbag poderão ser acionados de maneira explosiva.

O motorista deve sentar-se o mais para trás possível, sem comprometer o controle do veículo. Se estiver sentado muito próximo ao airbag, ele poderá causar morte ou ferimentos graves quando inflado.

Para uma proteção máxima em todos os tipos de colisões, todos os ocupantes, incluindo o

(Continuação)

#### Atenção (Continuação)

motorista, sempre deverão usar cintos de segurança para minimizar o risco de ferimentos graves ou morte em caso de acidente. Não sente ou se encoste desnecessariamente próximo ao airbag enquanto o veículo estiver em movimento.

O airbag poderá causar arranhões na face ou no corpo, ferimentos devido a óculos quebrados ou queimaduras ao deflagrar se for acionado.

#### Nota

Os sistemas eletrônicos dos airbags e de controle dos tensionadores encontram-se na área do console central.

Não colocar objetos magnéticos nessa área.

Não se deve colar nada nas tampas dos airbags e nem cobri-las com outros materiais.

Cada airbag é acionado uma só vez.

Substitua airbags acionados em uma concessionária.

Não faça alterações nos componentes do sistema do airbag, pois isso invalidará a aprovação do veículo.

Caso o airbag seja acionado, um mecânico deve remover a direção, o painel de instrumentos, todas as peças do painel, as vedações da porta, as maçanetas e bancos.

Quando o airbag é acionado, pode haver um ruído alto e fumaça.

Essas condições são normais e não são perigosas, mas há casos em que podem irritar a pele do passageiro. Se a irritação for contínua, procure um médico.

**⚠ Perigo**

Nunca deixe que crianças, bebês, gestantes, idosos e deficientes sentem no banco dianteiro do passageiro equipado com airbags.

Além disso, não dirija com um assento de bebê instalado nesse banco. Em caso de acidente, o impacto do airbag inflado poderá causar ferimentos na face ou morte.

**Cuidado**

Se o veículo colidir com lombadas ou objetos em estradas sem asfalto ou calçadas, os airbags poderão ser ativados.

Dirija lentamente sobre superfícies que não foram projetadas para o tráfego de veículos para evitar a ativação acidental do airbag.

Indicador de controle  do sistema de airbag.

Consulte *Luz indicadora do airbag*  
⇨ 83.

**Sistema de air bag dianteiro**

O sistema de airbags dianteiros consiste em um airbag no volante e um no painel de instrumentos do lado do passageiro. Eles podem ser identificados pela palavra AIRBAG.

O sistema de airbag dianteiro é acionado em caso de acidente de certa gravidade na área descrita.

A ignição deve estar LIGADA.

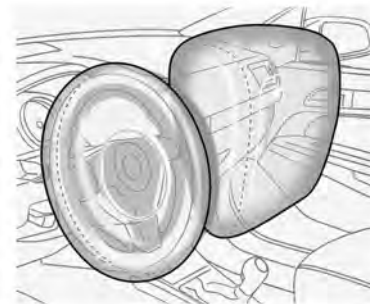

Os airbags dianteiros são dispositivos de segurança complementares que, em conjunto com os cintos de segurança, aumentam a proteção dos passageiros dianteiros em uma colisão frontal com desaceleração muito abrupta. Sua função é proteger a cabeça e o tórax de impacto violento contra o volante ou painel de instrumentos em acidentes nos quais os cintos de segurança não seriam suficientes para evitar lesões graves e/ou morte.

## 48 Bancos e dispositivos de segurança

O sistema de airbag não acionará em uma colisão frontal de gravidade inferior, em que o cinto de segurança é suficiente para proteger os passageiros, nem nas colisões das partes laterais e traseiras, em capotamentos, derrapadas e outras situações em que o ocupante não é projetado à frente de forma intensa.

É importante enfatizar que a velocidade do veículo e a desaceleração imposta aos ocupantes são os fatores determinantes para o acionamento do airbag.

Um módulo eletrônico gerencia a ativação do sistema.

Sendo necessária, a ignição dos geradores de gás e inflagem dos airbags será acionada, acolchoando o contato do ocupante dianteiro com o volante e com o painel de instrumentos.

O som gerado pelo sistema de ativação dos airbags, através do gerador de gases, não é prejudicial ao sistema auditivo humano.

### Perigo

A proteção máxima só é obtida quando o banco está na posição adequada, consulte Posição do banco no item Posição dos bancos. Mantenha a área onde o airbag infla livre de obstruções. Ajuste o cinto de segurança corretamente e prenda-o adequadamente. Só assim o airbag poderá fornecer proteção.

### Recomendações importantes

- Não mantenha nenhum tipo de objeto entre o airbag e os ocupantes dos bancos, pois caso as bolsas inflam estes objetos podem ser lançados contra os ocupantes causando ferimentos.
- Não instale acessórios não originais no volante ou no painel de instrumentos, pois poderão interferir no curso do airbag quando inflar, evitando a

operação do sistema ou mesmo sendo lançados contra os ocupantes causando ferimentos.

- Nunca altere os componentes do sistema do airbag. O manuseio incorreto pode fazer com que o airbag infla inadvertidamente causando ferimentos no motorista e no passageiro.
- O sistema eletrônico que controla o airbag se localiza no console dianteiro. Para evitar falhas, nenhum objeto imantado deve ser colocado nas proximidades do console.
- No caso de veículos expostos a enchentes, procure a assistência de uma Concessionária ou Oficina Autorizada Chevrolet.
- A desmontagem do volante e do painel de instrumentos somente deverá ser executada em uma Concessionária Chevrolet. Procure assistência de uma Concessionária ou Oficina Autorizada Chevrolet.

- O airbag foi projetado para disparar apenas uma vez. Depois de disparado, ele deverá ser substituído imediatamente em uma Concessionária Chevrolet. Procure assistência de uma Concessionária ou Oficina Autorizada Chevrolet.
- Não carregue nem mantenha nenhum objeto em sua boca enquanto estiver dirigindo. No caso do airbag inflar, o risco de uma lesão ou acidente fatal aumenta consideravelmente.
- Ao vender o veículo para um novo dono, informe-o de que o veículo está adaptado com sistema de airbag e de que as instruções deste manual devem ser lidas e seguidas.
- Desmontar um veículo com airbag não inflado pode ser muito perigoso. Ao descartar um veículo, procure assistência de uma Concessionária ou Oficina Autorizada Chevrolet.

### Sistema de air bag lateral (se equipado)



O sistema de airbags laterais consiste em um airbag em cada encosto do banco dianteiro.

Isso pode ser identificado pela palavra AIRBAG.

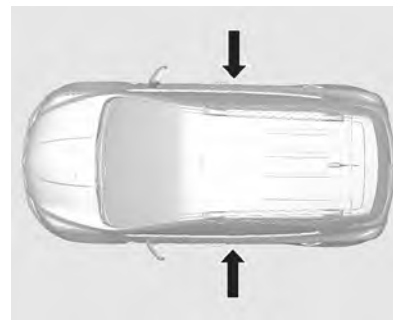

O sistema de airbag lateral é acionado em caso de acidente de certa gravidade. A ignição deve estar LIGADA

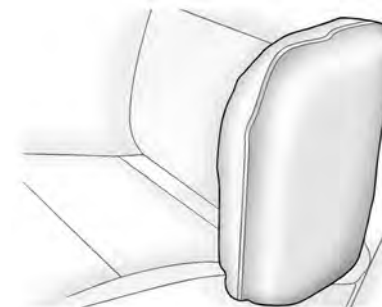

## 50 Bancos e dispositivos de segurança

O risco de ferimento no tórax e na pelve, em caso de impacto lateral, se reduz consideravelmente.

### ⚠ Atenção

Mantenha a área onde o airbag infla livre de obstruções.

### Nota

Utilizar apenas capas de bancos aprovadas para o veículo em questão. Ter cuidado para não tapar os airbags.

### ⚠ Atenção

Crianças sentadas próximas a um airbag lateral poderão correr o risco de ferimentos graves ou fatais se o airbag for ativado, especialmente se a cabeça, o pescoço ou o peito da criança estiver próximo ao airbag no momento do acionamento.

(Continuação)

### Atenção (Continuação)

Nunca deixe uma criança encostar na porta ou ficar próxima ao módulo de airbag lateral.

### Sistema de air bag tipo cortina (se equipado)



O sistema de airbag "cortina" consiste em um airbag na estrutura do teto em cada lado. Ele pode ser identificado pela palavra AIRBAG nas colunas do teto.

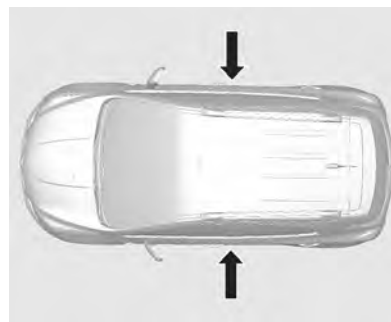

O sistema de airbag "cortina" se ativa em caso de acidente de certa gravidade. A ignição deve estar LIGADA.

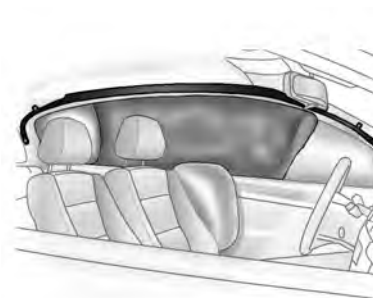

**Atenção**

Mantenha a área onde o airbag infla livre de obstruções.

### Interruptor liga-desliga do air bag

O sistema de airbag dianteiro do banco do passageiro deve ser desativado se for necessário utilizar um dispositivo de retenção para crianças neste assento. O sistema de airbag de "cortina", os pré-tensionadores e todos os sistemas de airbag do motorista permanecerão ativos.





O sistema de airbag do passageiro pode ser desativado a partir de uma trava no painel de instrumentos, visível quando a porta dianteira do passageiro está aberta.

**Atenção**

Desative o sistema de airbag do passageiro dianteiro quando o banco do passageiro dianteiro estiver ocupado por uma criança.

Ative o sistema de airbag do passageiro dianteiro quando um adulto estiver no banco do passageiro dianteiro.

Use a chave de ignição para escolher a posição:

OFF  = os airbags do passageiro dianteiro serão desativados e não inflará no caso de uma colisão. O indicador de controle  fica aceso continuamente. Um dispositivo de retenção para crianças pode ser instalado de acordo com o gráfico.

ON  = airbags do passageiro dianteiro estão ativados. Nenhum dispositivo de retenção para crianças pode ser instalado.



## 52 Bancos e dispositivos de segurança

Enquanto o indicador de controle <sup>OFF</sup>  não estiver aceso, os sistemas de airbag do banco do passageiro dianteiro inflarão em caso de colisão.

O status só muda quando o veículo está parado com a ignição desligada.

O status permanece até a próxima troca. Indicador de controle de desativação do airbag.

Consulte *Indicador de status do airbag do passageiro* ⇨ 83

### Dispositivos de retenção para crianças

### Sistemas de proteção para crianças

Crianças e bebês devem ser acomodados no banco traseiro e seguros através de dispositivos de retenção, conforme este manual.

Os quadris de um bebê são muito pequenos e um cinto de segurança comum não permanecerá no local correto, conforme necessário. Em vez disso, há a possibilidade de que o cinto de segurança permaneça no abdômen do bebê, forçando-o diretamente, e isso pode causar ferimentos graves em caso de colisão.

Observe as regras imputadas pela legislação em vigor em relação ao transporte de crianças de menos de 10 anos de idade.

Tipo de sistema para crianças	Idade
Bebê conforto	Até 1 ano de idade
Cadeirinha de criança	De 1 a 4 anos
Assento de elevação	De 4 a 7,5 anos
Cinto de segurança do veículo	De 7,5 a 10 anos

A



B



C

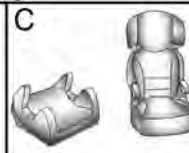

**Modelo A** - Bebê conforto

**Modelo B** - Cadeira de criança

**Modelo C** - Assento de elevação

 **Perigo**

Não coloque o bebê conforto em um banco com o airbag dianteiro do passageiro ativado, caso contrário, em caso de colisão, o airbag poderá causar ferimentos graves à criança, pois a cabeça dela estaria muito próxima dele ao ser acionado.



**Nota**

Observe as regras fornecidas pela legislação atual sobre a instalação de dispositivo de retenção para crianças no banco dianteiro.

**Classificação de mercado dos dispositivos de retenção para crianças**

Como referência, o dispositivo de retenção para crianças disponíveis no mercado são classificadas com base no peso da criança. Observe cuidadosamente as instruções de instalação e uso fornecidas pelo fabricante do dispositivo de retenção para crianças.

**Nota**

Para escolher corretamente o dispositivo de retenção para crianças, é importante considerar a idade e o peso, além do biotipo da criança.

A General Motors recomenda usar o dispositivo de retenção para crianças original da GM.



**Nota**

Antes de adquirir um dispositivo de retenção para crianças, verifique se ele é adequado para o cinto de segurança e para o banco.

 **Atenção**

- Ao carregar uma criança, siga os procedimentos de transporte infantil estabelecidos pelas leis locais.

(Continuação)



## 54 Bancos e dispositivos de segurança

### Atenção (Continuação)

- Em alguns países, o uso de dispositivos de retenção para crianças é proibido em certos bancos.
- Certifique-se de que o dispositivo de retenção para crianças esteja instalado adequadamente. Se a cadeirinha de criança não estiver adequadamente preso, o risco de ferimentos sérios em caso de colisão aumenta.
- Não prenda nem coloque objetos ou outros materiais no dispositivo de retenção para crianças.
- Não deixe nenhum objeto solto no veículo. Durante um impacto, esse objeto pode causar ferimentos aos ocupantes.

(Continuação)

### Atenção (Continuação)

- Depois de remover a criança do veículo, mantenha o dispositivo de retenção para crianças preso com o cinto de segurança para evitar que ele seja lançado para frente em caso de frenagem súbita.
- Se não for necessário manter o dispositivo de retenção para crianças no banco traseiro, remova-o do veículo e guarde-o.
- Depois de um acidente, é necessário substituir o dispositivo de retenção para crianças, pois ele deverá ter sofrido danos não visíveis.

### Nota

Certifique-se de que o dispositivo de retenção para crianças:

- Esteja de acordo com as instruções fornecidas pelo fabricante do dispositivo de retenção para crianças.
- Tenha a etiqueta de aprovação de cumprimento das regulamentações de segurança em termos de leis locais.
- Seja adequado ao veículo.

Sempre use o dispositivo de retenção para crianças adequadamente instalado e com o cinto de segurança colocado, mesmo se o percurso for curto. Verifique principalmente se o cinto de segurança está adequadamente esticado, se não está torcido nem posicionado incorretamente.

## **Locais de instalação de dispositivos de retenção para crianças**

Posições possíveis para ajustar o dispositivo de retenção para crianças (com cinto de três pontos).

<b>Grupo de massa</b>	<b>Banco dianteiro do passageiro</b>		<b>Nos bancos laterais traseiros</b>	<b>No banco central traseiro</b>
	<b>Airbag ativado</b>	<b>Airbag desativado</b>		
0: Até 10 kg	<b>X</b>	<b>U1</b>	<b>U2</b>	<b>X</b>
0+: Até 13 kg	<b>X</b>	<b>U1</b>	<b>U2</b>	<b>X</b>
I: 9 a 18 kg	<b>X</b>	<b>U1</b>	<b>U2</b>	<b>X</b>
II: 15 a 25 kg	<b>X</b>	<b>X</b>	<b>U2</b>	<b>X</b>
III: 22 a 36 kg	<b>X</b>	<b>X</b>	<b>U2</b>	<b>X</b>

**X:** Nenhum dispositivo de retenção para crianças é permitido nessa posição e classe de peso.

**1:** Ajuste a altura do banco para a posição mais alta possível e certifique-se de que o cinto de segurança do veículo possa mover-se para a frente a partir do ponto de ancoragem superior. Ajuste a inclinação do encosto do banco à distância necessária a uma posição vertical para garantir que o cinto esteja apertado no lado da fivela.

**2:** Mova o banco dianteiro do passageiro até a posição mais avançada ou ajuste a inclinação do encosto em uma posição vertical o quanto for necessário para garantir que não haja interferência entre o dispositivo de retenção para crianças e o encosto do banco dianteiro. Mova o apoio de cabeça até a posição mais alta.

**U:** Instalação permitida com um cinto de segurança de três pontos (Universal).

## 56 Bancos e dispositivos de segurança

### Perigo

Advertência — Perigo extremo

Nunca use um dispositivo de retenção para crianças voltado para trás em um banco protegido por um airbag ativo em frente a ela, sob risco de morte ou ferimentos graves à criança.

### Nota

As disposições estabelecidas por leis se sobrepõem às disposições deste Manual.

### Perigo

Nunca use um único cinto de segurança para um adulto e uma criança. Durante um impacto, o cinto de segurança provavelmente exercerá muita pressão na criança, causando ferimentos graves ou fatais.

(Continuação)

### Perigo (Continuação)

Nunca deixe que duas crianças compartilhem o mesmo cinto de segurança. Ambas podem sofrer ferimentos graves em uma colisão.



### Perigo

Bebês e crianças nunca devem ser carregados no colo de outro ocupante.

(Continuação)

### Perigo (Continuação)

Apesar de um bebê não pesar muito, ele será tão pesado durante uma colisão que será impossível segurá-lo, mesmo se o ocupante estiver com o cinto de segurança afivelado.

### Crianças com mais de 10 anos

Uso correto do cinto de segurança em crianças com mais de 10 anos.



## Bancos e dispositivos de segurança 57

Para verificar se uma criança pode usar um cinto de três pontos, certifique-se de que os joelhos da criança dobram-se confortavelmente na borda do banco, o cinto transversal passa no peito da criança (entre o pescoço e o braço) e o cinto subabdominal está o mais baixo possível sobre os quadris.

### Perigo

- Estatísticas de acidentes mostram que as crianças estarão mais seguras se estiverem no banco traseiro e usando o cinto de segurança de forma adequada.
- Crianças sem cinto de segurança podem ser jogadas para fora em um acidente.
- Sempre que uma criança estiver sentada, o cinto subabdominal deverá estar em posição baixa, tocando

(Continuação)

### Perigo (Continuação)

as coxas da criança. Em um acidente, é aplicada força do cinto nos ossos pélvicos da criança.



### Perigo

Essa imagem mostra uma criança sentada em um banco com cinto de três pontos usado incorretamente.

(Continuação)

### Perigo (Continuação)

Se uma criança usar o cinto dessa forma, poderá sofrer ferimentos e risco de morte em uma colisão.

## 58 Bancos e dispositivos de segurança

### Sistemas de proteção para crianças ISOFIX

Posições admitidas para fixar um dispositivo de retenção para crianças em ancoragens no veículo.

Classe de peso	Classe de tamanho	Fixação	No banco do passageiro dianteiro	Nos bancos laterais traseiros	No banco central traseiro
0: Até 10 kg	E	ISO/R1	X	IL (1)	X
0+: Até 13 kg	E	ISO/R1	X	IL (1)	X
	D	ISO/R2	X	IL (1)	X
	C	ISO/R3	X	IL (1)	X
I: 9 a 18 kg	D	ISO/R2	X	IL (1)	X
	C	ISO/R3	X	IL (1)	X
	B	ISO/F2	X	IL, IUF	X
	B1	ISO/F2X	X	IL, IUF	X
	A	ISO/F3	X	IL, IUF	X
II: De 15 a 25 kg			X	IL	X
III: De 22 a 36 kg			X	IL	X

**1** : Mova o banco dianteiro do passageiro para a posição mais avançada ou ajuste a inclinação do encosto em uma posição vertical o quanto for necessário para garantir

que não haja interferência entre o dispositivo de retenção para crianças e o encosto do banco dianteiro.

**IL** : Adequado para dispositivos de retenção ISOFIX da categoria "veículo específico", "restrito" ou

"semiuniversal". O dispositivo de retenção ISOFIX deve ser aprovado para o tipo específico do veículo.

**IUF** : Adequado para dispositivos de retenção para crianças ISOFIX voltados para a frente da categoria universal aprovados para uso nessa classe de peso.

**X** : Não há dispositivo de retenção para crianças ISOFIX aprovado para essa classe de peso.

### Dispositivo do banco e classe de tamanho ISOFIX

**A - ISO/F3** : Dispositivo de retenção para crianças voltado para frente para crianças de tamanho máximo na classe de peso 9 a 18 kg.

**B - ISO/F2** : Dispositivo de retenção para crianças voltado para frente para crianças menores que a classe de peso 9 a 18 kg.

**B1 - ISO/F2X** : Dispositivo de retenção para crianças voltado para frente para crianças menores que a classe de peso 9 a 18 kg.

**C - ISO/R3** : Dispositivo de retenção para crianças voltado para trás para crianças de tamanho máximo na classe de peso até 18 kg.

**D - ISO/R2** : Dispositivo de retenção para crianças voltado para trás para crianças menores que a classe de peso até 18 kg.

**E - ISO/R1** : Dispositivo de retenção para crianças voltado para trás para crianças mais novas que a classe de peso até 13 kg.

## Sistemas de proteção para crianças

### Pontos de ancoragem para dispositivos de retenção para crianças



Este veículo vem equipado com ganchos de ancoragem para dispositivos de retenção para crianças.

Os ganchos de ancoragem se localizam entre o encosto e o banco traseiro e são identificados pelos botões com o símbolo .

## 60 Bancos e dispositivos de segurança

Os ganchos de ancoragem se localizarão abaixo dos botões de identificação.

### Instruções para fixar dispositivos de retenção para crianças nos pontos de ancoragem:

1. Posicione o dispositivo de retenção para crianças na frente do banco em que será instalado.
2. Trave os ganchos do dispositivo de retenção na ancoragem do veículo segundo as instruções do fabricante do dispositivo de retenção para crianças.
3. Verifique se o dispositivo de retenção está totalmente fechado no banco do veículo.

### Ancoragens superiores para dispositivos de retenção para crianças



### Pontos de ancoragem superiores do veículo

Os pontos de ancoragem superiores para o dispositivo de retenção para crianças localizam-se na segunda fila de bancos traseiros, alinhados com as três posições dos bancos laterais, sempre alinhados com os bancos traseiros e identificados com o símbolo .

### Nota

Use somente os pontos de ancoragem superiores para fixar dispositivos de retenção para crianças.

### Instruções para fixar dispositivos de retenção para crianças nas ancoragens superiores:

1. Trave os ganchos da correia superior nas ancoragens do veículo segundo as instruções do fabricante do dispositivo de retenção para crianças.
2. Verifique se o dispositivo de retenção para crianças está totalmente fechado no banco do veículo.

## Compartimentos de carga

### Porta-objetos

Compartimentos de armazenamento .....	61
Armazenagem do painel de instrumentos .....	62
Porta-luvas .....	62
Porta-copos .....	62
Compartimento de óculos de sol .....	63
Compartimento sob o assento .....	63

### Locais para bagagem/carga

Compartimento de bagagem ...	63
------------------------------	----

### Recursos de armazenamento adicionais

Cobertura do painel do compartimento traseiro/ compartimento .....	67
Sistema de gerenciamento de carga .....	68
Triângulo de advertência .....	69
Extintor de incêndio (se equipado) .....	69

### Sistema de bagageiro do teto

Sistema de bagageiro .....	69
----------------------------	----

### Informações sobre disposição de cargas no veículo

Informações sobre como carregar o veículo .....	70
---	----

## Porta-objetos

### Compartimentos de armazenamento

#### Atenção

Não armazene objetos pesados ou cortantes nos compartimentos de carga. Em uma colisão, esses objetos poderão fazer com que a tampa se abra e resultar em ferimentos.



## 62 Compartimentos de carga

### Armazenagem do painel de instrumentos



Está localizado próximo à coluna de direção na parte inferior dos instrumentos.

Para abrir, puxe a alavanca.

### Porta-luvas

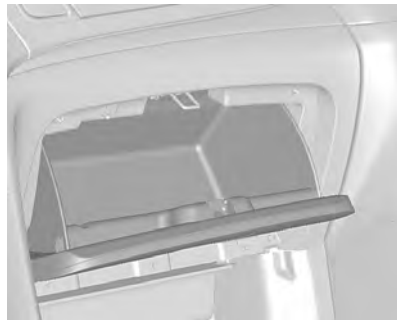

Para abrir, puxe a alavanca.

#### **Atenção**

Para reduzir o risco de ferimentos em um acidente ou em uma parada brusca, sempre mantenha a porta do porta-luvas fechada enquanto dirige.

### Porta-copos



Os porta-copos estão localizados no console central e no apoio de braço traseiro.

Para usar o porta-copos traseiro, puxe a cinta no apoio de braço traseiro.

#### **Atenção**

Não coloque copos sem tampa cheios de líquido quente no porta-copos enquanto o veículo estiver em movimento. Se o

(Continuação)

### Atenção (Continuação)

líquido quente espirrar, você se queimará. Uma queimadura no motorista poderá levar à perda de controle do veículo.

Para reduzir o risco de ferimento pessoal em caso de uma parada brusca ou uma colisão, não coloque garrafas, copos, latas etc. sem tampa ou soltos no porta-copos enquanto o veículo estiver em movimento.

### Compartimento de óculos de sol

Pode existir uma caixa para óculos sobre a porta do motorista. Puxe para abrir.

### Compartimento sob o assento



Se equipado, há um compartimento de carga sob o assento do passageiro. Levante a extremidade da bandeja para cima e puxe para frente para abrir. Empurre no sentido do assento para fechar.

### Locais para bagagem/ carga

#### Compartimento de bagagem

Como dobrar o encosto do banco após o rebatimento do assento

### ⚠ Atenção

Não amontoe bagagem nem outra carga mais alta nos bancos dianteiros.

Não deixe que passageiros sentem nos encostos dos bancos rebatidos enquanto o veículo estiver em movimento.

Bagagem ou passageiros não protegidos sobre um encosto do banco dobrado podem ser lançados ou ejetados do veículo em caso de parada súbita ou acidente.

(Continuação)

## 64 Compartimentos de carga

### Atenção (Continuação)

Podem ocorrer ferimentos graves ou morte.

Se o encosto de algum dos bancos não estiver travado, ele pode avançar em caso de parada brusca ou colisão. Isso poderia ferir a pessoa sentada no banco. Sempre empurre e puxe os encostos dos bancos para certificar-se de que estão

### Atenção

Um cinto de segurança passado incorretamente, preso incorretamente ou torcido não fornecerá a proteção necessária em caso de colisão. O usuário ou usuária do cinto poderá ficar gravemente ferido. Após elevar o encosto do banco traseiro, sempre certifique-se de que os

(Continuação)

### Atenção (Continuação)

cintos de segurança estão passados e afivelados corretamente e que não estão retorcidos.

Para dobrar os encostos traseiros:

### Cuidado

Dobrar o encosto do banco traseiro antes de virar a almofada pode causar danos ao banco traseiro.

Sempre vire a almofada e dobre o encosto do banco traseiro.

### Cuidado

Rebater o banco traseiro com os cintos de segurança ainda presos às fivelas pode danificar o banco ou os cintos. Desafivele sempre

(Continuação)

### Cuidado (Continuação)

os cintos de segurança e retorne-os à sua posição de armazenamento antes de dobrar um banco traseiro.

1. Empurre os apoios de cabeça para baixo ao pressionar a trava.

### Nota

Para garantir espaço suficiente para a operação da almofada do banco, deslize o banco dianteiro para frente e ajuste o encosto do banco na posição reta.

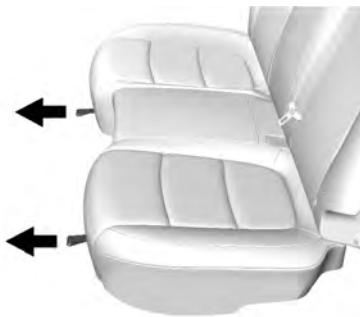

2. Puxe a cinta sob a almofada do banco. A almofada do banco cai automaticamente.

**Nota**

Não coloque nada no assoalho. Objetos podem causar o dobramento errado ou danificar o assento do banco.



3. Puxe a alavanca de liberação na parte superior do encosto do banco traseiro.



4. Dobre o encosto para frente e para baixo.
5. Para retornar o cinto de segurança para a posição original, puxe o cinto de segurança e levante o encosto do banco. Empurre o encosto do banco firmemente para o lugar. Certifique-se de que os Cintos de segurança não são pinçados pela trava.

O cinto de segurança traseiro central poderá travar quando você levantar o encosto. Se isso acontecer, deixe o cinto voltar todo o percurso e comece novamente.

Se o Cinto de segurança ainda estiver travado, tente novamente após puxar a almofada para fora.

**⚠ Atenção**

Para retornar a almofada do banco traseiro, coloque a parte traseira da almofada do banco na

(Continuação)

## 66 Compartimentos de carga

### Atenção (Continuação)

posição original para garantir que as cintas da fivela do cinto de segurança não estão dobradas nem presas sob a almofada do banco e empurre firmemente a parte dianteira da almofada do banco para baixo até que trave.

### Cuidado

Ao retornar o encosto do banco traseiro para a posição reta, coloque o cinto de segurança traseiro e as fivelas entre o encosto do banco traseiro e uma almofada. Certifique-se de que o cinto de segurança e as fivelas traseiras não fiquem espremidas sob a almofada do banco traseiro.

(Continuação)

### Cuidado (Continuação)

Certifique-se de que os cintos de segurança não estejam torcidos ou presos nos encostos dos bancos e estejam dispostos na posição correta.

### Atenção

Certifique-se de que os encostos dos bancos traseiros estão totalmente para trás e travados na posição antes de operar o veículo com passageiros nos bancos traseiros.

Não puxe as alavancas de liberação na parte superior dos encostos enquanto o veículo estiver em movimento.

Isso pode causar ferimentos e dano ao veículo.

### Cuidado

Rebater o banco traseiro com os cintos de segurança ainda presos às fivelas pode danificar o banco ou os cintos.

Desafivele sempre os cintos de segurança e retorne-os à sua posição de armazenamento antes de dobrar um banco traseiro.

### Atenção

Nunca permita que os passageiros se sentem sobre os encostos dos bancos dobrados enquanto o veículo está em movimento, pois essa não é uma posição para sentar adequada e os cintos de segurança não estão disponíveis para uso.

Isto poderá levar a ferimentos ou morte no caso de um acidente ou parada brusca.

(Continuação)

**Atenção  
(Continuação)**

Objetos transportados sobre os encostos dos bancos dobrados não deverão se estender acima da parte superior dos bancos dianteiros. Isto poderá fazer com que a carga deslize para frente e cause ferimentos ou danos durante paradas bruscas.

**Recursos de  
armazenamento  
adicionais**

**Cobertura do painel do  
compartimento traseiro/  
compartimento**

**Compartimento de carga  
traseiro**



É possível armazenar ferramentas, pneu reserva etc.

Puxe a cinta e levante-o.



Dobre o assoalho de carga e posicione o gancho no gancho do compartimento localizado no acabamento lateral como indicado.

**Nota**

Se estiver localizado em um local inadequado pode causar ruídos e desgaste pelo contato com o assento traseiro.

## 68 Compartimentos de carga

### Tampa do painel do compartimento de carga



É possível posicionar objetos pequenos ou guardar itens armazenados na área de carga.

Para usar o painel, prenda cada uma das amarrações nas âncoras da tampa do porta-malas.

Quando não estiver em uso, posicione o painel ao contrário no banco traseiro.

### Nota

Se estiver localizado em um local inadequado pode causar ruídos e desgaste pelo contato com o assento traseiro.

### Cuidado

Não posicione objetos pesados no painel.

Se ao abrir a tampa do porta-malas ele também é levantado, mantenha o painel limpo para evitar quedas de objetos.

### Sistema de gerenciamento de carga

Este veículo possui um sistema de gestão de carga na parte traseira.

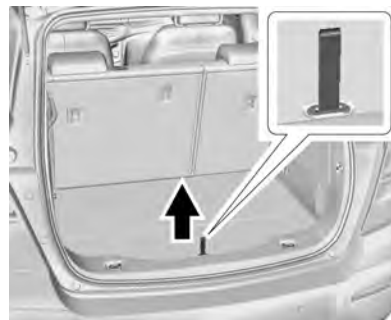

Puxe a tira para levantar.



Dobre o assoalho de carga.  
Coloque o gancho do assoalho de carga dentro do gancho do acabamento lateral.

### Triângulo de advertência

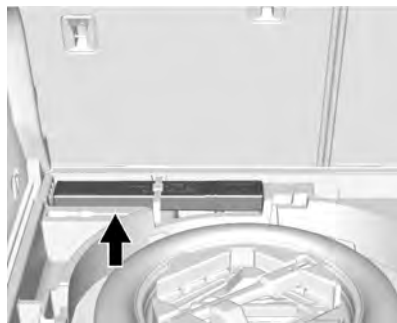

Se equipado, o Triângulo de segurança está armazenado no compartimento de carga traseiro.

### Extintor de incêndio (se equipado)

Para veículos sem extintor de incêndio

De acordo com a Resolução da CONTRAN nº 556/2015, Lei nº 9.503 / 1997, o extintor de incêndio não é item obrigatório.

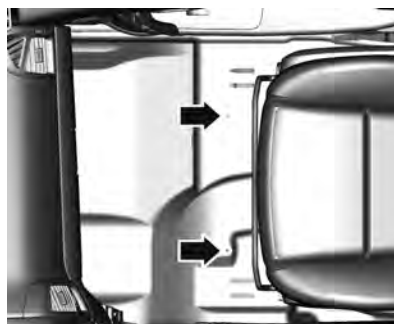

O veículo tem uma localização correta para instalar o extintor de incêndio, abaixo do banco dianteiro do passageiro, sob o tapete do piso. O extintor de incêndio e as presilhas de suporte podem ser adquiridas e instaladas em concessionárias Chevrolet.

## Sistema de bagageiro do teto

### Sistema de bagageiro

O bagageiro do teto pode ser usado para carregar carga adicional ou itens em lote.

O bagageiro do teto possui trilhos laterais presos no teto.

Entre em contato com uma oficina autorizada para obter mais detalhes e normas sobre direção com um bagageiro do teto carregado.

#### Cuidado

Certifique-se de que a carga está distribuída uniformemente nos trilhos cruzados ou laterais. A superfície do teto não deve ser carregada.

(Continuação)



## 70 Compartimentos de carga

### Cuidado (Continuação)

Um bagageiro carregado altera o centro de gravidade do carro. Dirija com atenção quando existir vento lateral e não dirija em velocidades altas.

Para evitar danos ou perda de carga durante a condução, verifique frequentemente para garantir que a carga está presa.

Quando dirigir com carga no bagageiro do teto não opere o teto solar.

### Atenção

O vento pode atingir objetos maiores ou mais largos que o veículo na parte superior do veículo durante a direção. Isso pode causar perda de controle. O

(Continuação)

### Atenção (Continuação)

objeto carregado pode ser torcido violentamente e isso pode causar colisões ou danos ao veículo.

Nunca carregue algo maior ou mais largo que o bagageiro do teto na parte superior do veículo.

Um bagageiro do teto carregado altera o centro de gravidade do veículo. Não dirija em velocidades altas. Tome cuidado ao cruzar com ventos laterais.

Podem ocorrer danos ao veículo ou ferimentos pessoais se essas instruções não forem seguidas.

### Atenção

A carga máxima do bagageiro do teto é de 165 lbs (75 kg). Não exceda a capacidade máxima do veículo ao carregá-lo.

## Informações sobre disposição de cargas no veículo

### Informações sobre como carregar o veículo

- Objetos pesados dentro do compartimento de carga devem ser acondicionados contra o encosto do banco traseiro. Certifique-se de que os encostos estejam seguramente presos. Se os objetos podem ser empilhados, os objetos mais pesados devem ser colocados por baixo.
- Prenda os objetos na tampa do porta-malas para evitar que deslizem.
- Quando estiver transportando objetos na tampa do porta-malas, os encostos dos bancos traseiros não devem estar inclinados para a frente.

- Não permita que a carga ultrapasse a altura das bordas superiores dos encostos.
- Não coloque quaisquer objetos na tampa do porta-malas ou no painel de instrumentos, não cubra o sensor na parte superior do painel de instrumentos.
- A carga não deve obstruir a operação dos pedais, freio de estacionamento ou alavanca do câmbio, nem impedir a liberdade de movimentos do motorista. Não coloque objetos soltos no interior do veículo.
- Não dirija com a tampa do porta-malas aberta.
- A carga útil é a diferença entre o peso bruto permitido do veículo *Placa de identificação* ⇨ 265 e o peso embarcado.
- Dirigir com carga no teto aumenta a sensibilidade do veículo a ventos laterais e possui um efeito negativo no manuseio do veículo devido a um centro de gravidade mais alto.

Distribua a carga de modo equilibrado e prenda-a com correias de retenção adequadas. Ajuste a calibragem dos pneus e a velocidade do veículo de acordo com as condições de carga. Verifique e reaperte as correias frequentemente.

## 72 Comandos e controles

### Comandos e controles

#### Controles

Ajuste do volante .....	73
Controles do Volante .....	73
Buzina .....	74
Limpador/lavador do pára-brisa .....	74
Limpador/lavador da janela traseira .....	76
Tomadas elétricas .....	77

#### Luzes de advertência, medidores e indicadores

Luzes de aviso, medidores e indicadores .....	78
Cluster de instrumentos .....	79
Velocímetro .....	81
Odômetro .....	81
Odômetro de bordo .....	81
Tacômetro .....	81
Indicador de combustível .....	81
Visor da transmissão .....	82
Avisos do cinto de segurança .....	82
Luz indicadora do airbag .....	83

Indicador de status do airbag do passageiro .....	83
Luz indicadora do sistema de carga .....	84
Luz indicadora de funcionamento incorreto .....	84
Luz de manutenção em breve do veículo .....	86
Luz de advertência do sistema de freio .....	86
Luz de advertência do Sistema Antitravamento do Freio (ABS) .....	86
Luz de advertência da direção elétrica .....	87
Luz de advertência de desvio de faixa (LDW) .....	87
Luz do sensor de estacionamento ultra-sônico .....	87
Indicador luminoso do Sistema de controle de tração / Controle eletrônico de estabilidade .....	87
Luz do controle eletrônico de estabilidade (ESC) desligada .....	88
Luz de aviso de temperatura do líquido de arrefecimento do motor .....	88

Luz de pressão de óleo do motor .....	89
Luz de advertência de nível de combustível baixo .....	89
Luz do imobilizador .....	89
Luz de energia do motor reduzida .....	90
Luz de farol alto ligado .....	90
Luz do farol para neblina dianteiro .....	90
Luz indicadora da lanterna de neblina .....	90
Avisos de luzes ligadas .....	90
Luz do piloto automático .....	90
Luz de abertura de porta .....	91

#### Visores de informações

Centro de informações do motorista (Driver Information Center - DIC) .....	91
--	----

#### Mensagens do veículo

Mensagens do veículo (Nível básico) .....	95
Mensagens do veículo (Nível acima) .....	97
Mensagens de voltagem da bateria e carga .....	97
Mensagens do sistema de freios .....	97
Mensagens da bússola .....	98

Mensagens do Cruise Control .....	98
Mensagens de porta entreaberta .....	98
Mensagens do sistema de resfriamento do motor .....	98
Mensagens de óleo do motor .....	99
Mensagens de potência do motor .....	100
Mensagens do sistema de combustível .....	100
Mensagens de chave e trava .....	100
Mensagens de luz .....	101
Mensagens do sistema de detecção de objetos .....	101
Mensagens do sistema de controle de direção .....	102
Mensagens de segurança .....	103
Mensagens de serviço do veículo .....	103
Mensagens do pneu .....	103
Mensagens da transmissão .....	103
Mensagens de avisos do veículo .....	104
Mensagens dos vidros .....	104

### Personalização do veículo

Personalização do veículo ....	104
--------------------------------	-----

## Controles

### Ajuste do volante



Para ajustar a direção:

1. Puxe a alavanca para baixo.
2. Movimento o volante para cima e para baixo.
3. Movimento o volante para frente e para trás (se equipado).
4. Empurre a alavanca para cima para travar a direção no lugar.

Não ajuste a direção enquanto estiver dirigindo.

### Controles do Volante



Alguns controles de áudio do volante podem diferir, dependendo das opções do veículo. Alguns controles de áudio podem ser ajustados no volante.

/ (**Aperte para falar**) : Para veículos com Bluetooth, pressione para interagir com esses sistemas.

/ (**Mudo/terminar chamada**) : Pressione para recusar ou aceitar uma chamada, para terminar o reconhecimento de fala ou para terminar uma chamada em andamento. Pressione para

## 74 Comandos e controles

silenciar os alto-falantes do veículo ao usar o sistema de conforto e de conveniência. Pressione novamente para ativar o som novamente.

Para veículos com sistemas Bluetooth, pressione para rejeitar uma chamada ou terminar uma chamada em andamento.

△ **SRC** ▽ (**Fonte**) : Pressione para selecionar uma fonte de áudio.

Use para passar para cima ou para baixo para selecionar estação de rádio anterior ou próxima ou para mudar a faixa do CD/MP3.

+ ▢ - (**Volume**) : Pressione + ou - para aumentar ou para diminuir o volume.

### Buzina



Pressione  na direção para soar a buzina.

### Limpador/lavador do pára-brisa

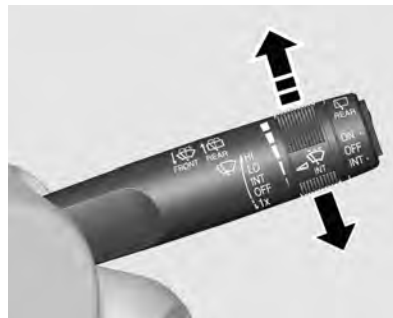

A alavanca do limpador/lavador do para-brisa está do lado direito da coluna da direção.

Mova a alavanca para uma das posições abaixo:

**HI** : Use para velocidade alta dos limpadores.

**LO** : Use para velocidade baixa dos limpadores.

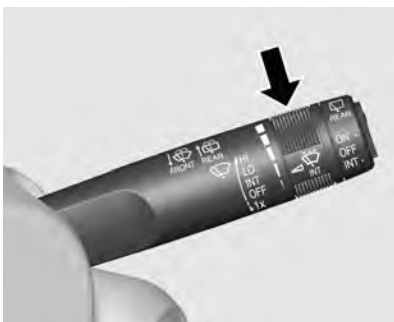

**INT (Limpadores intermitentes) :** Mova a alavanca para cima para INT para limpadores intermitentes, então gire a roda INT para limpar com maior frequência ou para baixo para limpar com menor frequência.

**OFF (Desligado) :** Use para desligar os limpadores.

**1x (Neblina) :** Para limpar apenas uma vez, mova rapidamente a alavanca do limpador para baixo. Para limpar várias vezes, segure a alavanca do limpador para baixo.

Limpe o gelo e a neve das palhetas dos limpadores antes de utilizá-los. Se tiverem congelado no para-brisa, cuidadosamente solte ou descongele-as.

As palhetas dos limpadores danificadas deverão ser substituídas. Consulte *Substituição da palheta do limpador* ⇨ 220.

Neve ou gelo pesado pode sobrecarregar o motor do limpador.

### Lavador do para-brisa

Puxe a alavanca. O fluido do lavador é borrifado no para-brisa e o limpador se move uma vez.

#### Cuidado

Não opere o lavador do para-brisa continuamente por mais de alguns segundos ou se o tanque de fluido do lavador estiver vazio. Isso pode fazer com que o motor do lavador aqueça resultando em reparos custosos.

#### ⚠ Atenção

Não disperse fluido de água no para-brisa em climas abaixo de zero.

Usar fluido de água e limpadores pode causar um acidente em climas abaixo de zero porque a água pode congelar no para-brisa e obstruir a visão.

### Limpeza automática com sensor de chuva

O sensor de chuva detecta a quantidade de água no para-brisa e regula automaticamente a frequência do limpador.

## 76 Comandos e controles

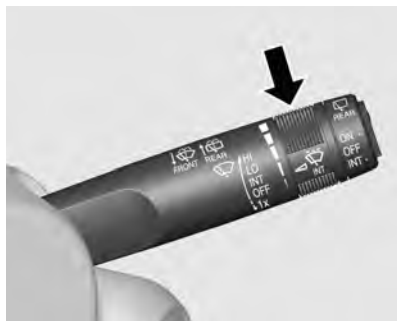

Gire o botão de ajuste para ajustar a sensibilidade:

**Baixa sensibilidade** : Gire o botão de ajuste para baixo

**Alta sensibilidade** : Gire o botão de ajuste para cima

Mantenha o sensor livre de poeira, sujeira e gelo.

### Limpador/lavador da janela traseira

Caso equipado com limpador/lavador traseiro, os controles estão na extremidade da alavanca do limpador do para-brisa.



### Ligado (Limpador traseiro) :

Pressione a porção superior do botão para que os limpadores traseiros funcionem continuamente.

### INT (Retardo do limpador traseiro) :

Pressione a porção inferior do botão para configurar um retardo entre limpezas.

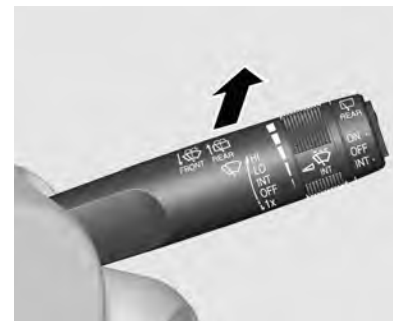

Pressione a alavanca do limpador do para-brisa para frente para pulverizar fluido do lavador no vidro traseiro. Quando liberada a alavanca retorna automaticamente para a posição original.

O sistema desliga quando o botão é girado para a posição do meio.

## Tomadas elétricas



As tomadas elétricas podem ser usadas para conectar equipamento elétrico, como telefone celular ou reproduzidor de MP3.

O veículo possui uma tomada elétrica na frente do porta-copos no porta-objetos central. Pode existir outra na parte traseira do console central.

Remova a tampa para acessar e substituir quando não estiver sendo usado.

### ⚠ Atenção

A alimentação das tomadas é contínua. Não deixe equipamentos elétricos conectados quando o veículo não estiver sendo usado, porque o veículo pode pegar fogo e causar danos ou morte.

### Cuidado

Deixar um equipamento elétrico na tomada por um período prolongado com o veículo desligado drenará a bateria. Sempre desconecte o equipamento elétrico quando não estiver em uso e não conecte equipamento elétrico que exceda 20 A.

Algumas tomadas de acessórios elétricos podem não ser compatíveis com a tomada elétrica para acessórios e podem sobrecarregar os fusíveis do veículo

ou do adaptador. Se um problema for observado, consulte sua concessionária.

Ao instalar equipamentos elétricos, certifique-se de seguir as instruções adequadas de instalação, incluídas com o equipamento.

### Cuidado

A conexão de equipamentos pesados na tomada elétrica pode causar danos, os quais não são cobertos pela garantia do veículo. As tomadas de alimentação foram projetadas para conectar apenas conexões de energia para acessórios, como cabos de carregamento de telefone celular.



## 78 Comandos e controles

### **Luzes de advertência, medidores e indicadores**

#### **Luzes de aviso, medidores e indicadores**

As luzes de advertência e os medidores podem sinalizar que algo está errado antes que se torne sério o suficiente de modo a causar reparos caros ou substituições. Prestar atenção nas luzes de advertência e nos medidores pode evitar ferimentos.

As luzes de advertência acendem quando há um problema com uma função do veículo. Algumas luzes de advertência acendem rapidamente ao ligar o motor para indicar que estão funcionando.

Os medidores podem indicar quando há um problema com uma função do veículo. Frequentemente, os medidores e as luzes de advertência funcionam em conjunto para indicar um problema com o veículo.

Quando uma das luzes de advertência acende ou permanece acesa durante a condução, ou quando um dos medidores mostra que pode haver um problema, verifique a seção que explica o que fazer. Aguardar para executar os reparos pode ser caro e até perigoso.

## Cluster de instrumentos

### Nível básico



## 80 Comandos e controles

### Nível acima



## Velocímetro



O velocímetro mostra a velocidade do veículo em quilômetros por hora (km/h) ou milhas por hora (mph).

## Odômetro

O odômetro mostra a distância percorrida do carro, em quilômetros ou em milhas.

## Odômetro de bordo

O hodômetro parcial pode mostrar a distância percorrida pelo veículo desde que o hodômetro parcial foi zerado pela última vez.

O hodômetro parcial é acessado e zerado por meio do Centro de Informação do motorista (DIC).

Consulte *Centro de informações do motorista (Driver Information Center - DIC)* ⇨ 91.

## Tacômetro

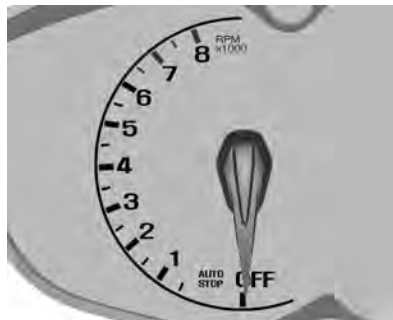

O tacômetro exibe a velocidade do motor em rotações por minuto (rpm).

## Cuidado

Se o motor for operado com a RPM na área de advertência na extremidade superior do tacômetro, o veículo poderá ser danificado e os danos não serão cobertos pela garantia do veículo. Não opere o motor com a rotação na área de advertência.

## Indicador de combustível



## 82 Comandos e controles

O medidor de combustível indica a quantidade de combustível restante quando a ignição está na posição ON/RUN (ligado/funcionando).

A luz de advertência do nível de combustível baixo se acende quando o tanque está quase vazio. Existe uma pequena quantidade de combustível restante, porém o tanque de combustível do veículo deverá ser reabastecido logo. Consulte *Luz de advertência de nível de combustível baixo* ⇨ 89 para obter mais informações.

Uma seta no indicador de nível de combustível indica o lado do veículo onde se encontra a portinhola de abastecimento.

Seguem quatro perguntas que alguns proprietários fazem. Nenhum destes representa um problema com o medidor de combustível:

- No posto de abastecimento, a bomba de combustível desliga antes de o medidor ler cheio.
- Pode ser necessário abastecer um pouco mais, ou menos do que o mostrado no medidor. Por

exemplo, o medidor pode ter indicado que o tanque estava na metade, porém foi necessário, na realidade, um pouco mais ou um pouco menos que a capacidade de meio tanque de combustível para abastecê-lo.

- O indicador se move um pouco em uma curva ou ao acelerar.
- O indicador volta para vazio quando a ignição é desligada.

### Visor da transmissão



Indica a marcha selecionada ou o modo de transmissão.

## Avisos do cinto de segurança

### Indicador luminoso do Aviso de cinto de segurança do motorista

Há um Aviso do cinto de segurança do motorista aceso no painel de instrumentos.

Ao dar a partida no veículo, essa luz  pisca e um aviso sonoro pode ser acionado para lembrar ao motorista de afivelar o cinto de segurança. Em seguida, a luz permanecerá acesa até que o cinto de segurança seja afivelado. Este ciclo poderá continuar diversas vezes se o motorista permanecer ou retirar o cinto de segurança enquanto o veículo estiver se movendo.

Se o cinto de segurança do motorista estiver afivelado, não se ativam nem a luz nem o aviso sonoro.

## Luz indicadora do airbag

Esta luz  indica que existe um problema elétrico com o sistema de airbag. A verificação do sistema inclui o(s) sensor(es) do airbag, sistema de detecção de passageiro (se equipado), os pré-tensionadores, os módulos do airbag, a fiação e o módulo de detecção e diagnóstico de colisões. Para obter mais informações sobre o sistema de airbag, consulte *Sistema de airbag* ⇨ 46.

A luz indicadora do airbag se acende por vários segundos ao dar a partida no veículo. Se a luz não acender nesse momento, conserte-a imediatamente.

### Atenção

Caso a luz indicadora do airbag permaneça acesa após dar a partida no veículo ou se acenda durante a condução, isso significa que o sistema de airbag pode

(Continuação)

### Atenção (Continuação)

não estar funcionando corretamente. Os airbags do veículo podem não inflar em caso de colisão, ou podem até mesmo inflar sem haver colisão. Para ajudar a evitar ferimentos, providencie imediatamente o reparo do veículo.

## Indicador de status do airbag do passageiro



Os indicadores de estado do airbag do passageiro estão no painel de instrumentos.

Quando a ignição é ligada, os indicadores acendem por alguns segundos.

O indicador de estado acenderá **ON** ou **OFF**. **ON** acende quando o airbag dianteiro do passageiro é ativado. **OFF** acende quando o airbag dianteiro do passageiro é desativado.

### Atenção

Se os dois indicadores permanecerem ligados ou os dois apagarem, há um problema no sistema de estado do airbag do passageiro.

Verifique imediatamente a causa do problema em uma oficina.

## 84 Comandos e controles

### Luz indicadora do sistema de carga

Esta luz  acenderá rapidamente quando a ignição for ligada e o motor não estiver funcionando, como uma verificação para mostrar que está funcionando.

Ela deverá apagar quando é dada partida no motor. Se permanecer acesa ou se acender durante a condução, pode existir um problema com o sistema de carga da bateria. Verifique em uma concessionária. Dirigir com esta luz acesa poderá drenar a bateria. Se a distância a ser percorrida com a luz acesa for curta, desligue todos os acessórios, como rádio, ar condicionado, para ajudar a reduzir a drenagem da bateria.

### Luz indicadora de funcionamento incorreto

Um sistema de computador chamado OBD II (On-Board Diagnostics-Second Generation - Diagnóstico interno de segunda

geração) monitora o funcionamento do veículo para assegurar que as emissões estão a níveis aceitáveis, ajudando a manter o ambiente limpo. A luz indicadora de anomalia do sistema de controle de emissões acende quando o veículo é colocado em ON/RUN (ligado/funcionando), como uma verificação de que está funcionando. Se não acender, leve o veículo para reparos na concessionária. Consulte *Posições de ignição* ⇨ 165 para obter mais informações.

Se a luz indicadora de anomalia do sistema de controle de emissões  acender enquanto o motor estiver funcionando, isso indica que o sistema OBD II detectou um problema e podem ser necessários diagnósticos e reparos.

O funcionamento incorreto geralmente é indicado pelo sistema antes de qualquer problema se tornar aparente. Ficar atento à luz pode impedir danos mais sérios ao veículo. Este sistema também

auxilia o técnico de manutenção a diagnosticar corretamente qualquer funcionamento incorreto.

#### Cuidado

Se o veículo continuar funcionando com essa luz acesa, os controles de emissão podem não funcionar tão bem, a economia de combustível do veículo pode não ser tão boa e o motor pode não funcionar tão suavemente. Isso poderia levar à necessidade de reparos caros e possivelmente não cobertos pela garantia do veículo.

#### Cuidado

Modificações no motor, na transmissão, no escapamento, no sistema de admissão ou no sistema de combustível, assim como troca dos pneus originais por pneus sem os mesmos

(Continuação)

### Cuidado (Continuação)

critérios de desempenho (TPC), podem afetar os controles de emissão do veículo, provocando o acendimento desta luz. Modificações a esses sistemas podem provocar necessidade de reparos caros, não cobertos pela garantia do veículo. Isso também pode levar o veículo a ser reprovado em uma inspeção obrigatória de emissão de poluentes ou uma inspeção de manutenção. Consulte *Acessórios e modificações* ⇨ 198.

Esta luz acende durante uma falha de duas formas:

**Luz piscando** : Foi detectada uma falha de ignição. A falha de ignição aumenta as emissões do veículo e pode danificar seu sistema de controle de emissões do veículo. Pode ser necessário diagnóstico e reparo.

Para evitar danos mais sérios ao veículo:

- Reduza a velocidade do veículo.
- Evite acelerações bruscas.
- Evite subidas muito íngremes.

Se a luz continuar a piscar, procure um local seguro para parar e estacione o veículo. Desligue o veículo, espere pelo menos 10 segundos e ligue novamente o motor. Se a luz continuar piscando, siga os passos anteriores e consulte sua concessionária para reparos assim que possível.

**Luz acesa fixa** : Foi detectado um funcionamento incorreto do sistema de controle de emissões do veículo. Pode ser necessário diagnóstico e reparo.

Os procedimentos a seguir podem corrigir uma falha no sistema de controle de emissões:

- Verifique se a tampa do combustível está totalmente instalada. Consulte *Abastecimento do tanque* ⇨ 193. O sistema de diagnósticos pode

determinar se a tampa do combustível não foi colocada, ou foi colocada de maneira inadequada. Uma tampa de combustível solta ou a sua falta permite que o combustível evapore na atmosfera. Dirigir o carro por um pequeno percurso com a tampa instalada adequadamente deverá desligar a luz.

- Verifique se combustível de boa qualidade está sendo usado. Combustível de baixa qualidade faz que o motor não funcione tão eficientemente quanto foi projetado para funcionar e pode causar atraso após a partida, atraso quando o veículo troca de marcha, falha na ignição, hesitação ou falha na aceleração. Estas condições podem desaparecer quando o motor estiver aquecido.

Se ocorrer uma ou mais dessas condições, troque a marca do combustível usado. Poderá ser



## 86 Comandos e controles

necessário pelo menos um tanque cheio com o combustível apropriado para apagar a luz.

Caso a luz não apague, leve o veículo para uma inspeção em uma concessionária. A concessionária possui os equipamentos de teste e ferramentas de diagnóstico adequados para resolver quaisquer problemas mecânicos ou elétricos que possam ocorrer.

### Luz de manutenção em breve do veículo

Para veículos com esta luz , ela acende se existe um problema que possa exigir que o veículo seja levado para reparos.

Se a luz se acender, leve o veículo à concessionária o mais rápido possível.

### Luz de advertência do sistema de freio

 acende em vermelho.

Acende, com o freio de estacionamento desacionado, se o nível do fluido de freio está muito baixo ou se houver uma falha no sistema.

Consulte *Fluido do freio* ⇨ 216.

#### Atenção

Não conduza com as luzes de advertência do sistema de freio acesas.

Isso poderá significar que os freios não estão funcionando corretamente.

Dirigir com os freios com funcionamento incorreto pode levar a colisões resultando em ferimentos pessoais e danos ao veículo e outras propriedades.

Acende após a ignição ser ligada, se o freio de estacionamento estiver acionado.

Consulte *Freio de estacionamento* ⇨ 178.

### Luz de advertência do Sistema Antitravamento do Freio (ABS)

Esta luz  acende brevemente quando é dada partida no motor.

Se a luz permanecer acesa, gire a ignição para LOCK/OFF (travado/desligado) ou se a luz acender, pare o mais rápido possível e desligue a ignição. Dê partida no motor novamente para restaurar o sistema. O veículo necessita reparos caso a luz permanecer acesa ou acenda novamente enquanto estiver dirigindo. Consulte sua concessionária. Se a luz de advertência do sistema de freio comum não estiver acesa os freios ainda funcionarão, porém os freios ABS não funcionarão. Se a luz de advertência do sistema de freio normal também estiver acesa, os freios ABS não funcionarão e existe um problema com os freios normais. Consulte *Luz de advertência do sistema de freio* ⇨ 86.

A luz de advertência do ABS se acenderá rapidamente quando a ignição for girada para ON/RUN (ligado/functionando). Isto é normal. Se a luz não acender, conserte-a pois assim ela estará pronta para alertar caso haja algum problema.

### Luz de advertência da direção elétrica

Se equipada, esta luz  acende brevemente quando a ignição é girada para ON/RUN (ligado/functionando) como uma verificação de que ela está funcionando.

Se a luz não acender, leve o veículo para reparos em sua concessionária.

Caso a luz permaneça acesa ou se acenda durante a condução, isso significa que o sistema pode não estar funcionando. Caso isto aconteça, consulte a concessionária para reparos.

### Luz de advertência de desvio de faixa (LDW)

Se equipada, esta luz  acende rapidamente ao dar partida no motor. Se ela não acender, leve o veículo para manutenção.

Esta luz é verde se o LDW estiver ligado e pronto para funcionar.

Essa luz muda para âmbar e pisca para indicar que a marcação da pista foi ultrapassada sem a utilização das luzes indicadoras de direção.

Consulte *Aviso de desvio de rota (LDW)* ⇨ 189.

Indicador de veículo à frente.

Se equipado, este indicador em V será exibido em verde quando for detectado um veículo à frente e em âmbar quando você estiver seguindo próximo demais de um veículo à frente.

Consulte *Sistema de alerta de colisão dianteira (FCA)* ⇨ 181.

### Luz do sensor de estacionamento ultra-sônico

Se equipada, essa luz  acende para indicar que existe um funcionamento incorreto no sistema. Consulte a concessionária para reparo.

Consulte *Sistema auxiliar de estacionamento* ⇨ 183 para obter mais informações.

### Indicador luminoso do Sistema de controle de tração / Controle eletrônico de estabilidade

Se equipado, o Controle eletrônico de estabilidade (ESC) ou o indicador luminoso do TCS/de advertência  acende rapidamente ao dar a partida no motor.

Se a luz não acender, leve o veículo para reparos em sua concessionária.

## 88 Comandos e controles

Se o sistema estiver funcionando normalmente, a luz indicadora se apagará.

Se o indicador estiver aceso e não piscando, o TCS e potencialmente o Controle eletrônico de estabilidade (ESC) foram desativados. Poderá ser exibida uma mensagem no DIC. Verifique as mensagens no mostrador digital com funções múltiplas para determinar qual recurso não está mais funcionando e se o veículo necessita de reparos.

Se o indicador luminoso/advertência está aceso e piscando, o TCS e/ou o Controle eletrônico de estabilidade (ESC) está ativado.

Consulte *Sistema de controle de tração (TCS)* ⇨ 179, *Controle eletrônico de estabilidade (ESC)* ⇨ 180.

### Luz do controle eletrônico de estabilidade (ESC) desligada

Se equipado, este indicador  se acende rapidamente ao dar partida no motor. Se não acender, leve o veículo para reparos na concessionária.

Essa luz acende quando o sistema de Controle eletrônico de estabilidade (ESC) está desligado.

Se o Controle eletrônico de estabilidade (ESC) estiver desligado, o Sistema de controle de tração (TCS) também estará desligado.

Se o TCS está desativado, ele não auxilia no controle do veículo.

Ative o sistema TCS e o Controle eletrônico de estabilidade (ESC) e o indicador de advertência se apagará.

Consulte *Controle eletrônico de estabilidade (ESC)* ⇨ 180.

### Luz de aviso de temperatura do líquido de arrefecimento do motor

Esta luz  acende brevemente ao dar a partida no veículo.

Se não acender, leve o veículo para reparos na concessionária. Se o sistema estiver funcionando normalmente a luz indicadora se apagará.

#### Cuidado

Luz de advertência de temperatura do líquido de arrefecimento do motor indica que o veículo superaqueceu. Conduzir com essa luz acesa pode danificar o motor e poderá não ser coberto pela garantia do veículo. Consulte *Superaquecimento do motor* ⇨ 213.

A luz de advertência de temperatura do líquido de arrefecimento do motor acende quando o motor está superaquecido.

Caso isto aconteça, encoste e desligue o motor o mais rápido possível. Consulte

*Superaquecimento do motor* ⇨ 213.

## Luz de pressão de óleo do motor

### Cuidado

A falta de manutenção adequada do óleo do motor pode danificar o motor. Conduzir com o óleo do motor baixo também pode danificar o motor. Os reparos não seriam cobertos pela garantia do veículo. Verifique o nível de óleo o mais rápido possível. Caso necessário adicione óleo, mas se o nível estiver dentro da faixa de funcionamento e a pressão do óleo continuar baixa, leve o

(Continuação)

### Cuidado (Continuação)

veículo para reparos. Sempre siga a programação de manutenção para troca de óleo do motor.

Essa luz  deve acender brevemente durante a partida do motor. Se a luz não acender, leve o veículo para reparos em sua concessionária.

Se a luz acender e permanecer acesa, significa que o óleo não está fluindo através do motor corretamente. O veículo pode ter pouco óleo e pode haver outros problemas no sistema. Consulte sua concessionária.

## Luz de advertência de nível de combustível baixo

Esta luz  acende por alguns segundos quando a ignição é ligada como uma verificação de que está funcionando. Se não se acender, conserte-a.

Esta luz se acende quando o veículo tem pouco combustível.

A luz de advertência de nível de combustível baixo se acende quando existem aproximadamente 6,0 l (1,7 gal) de combustível no tanque.

Para apagar a luz, adicione combustível no tanque. Consulte *Abastecimento do tanque* ⇨ 193.

## Luz do imobilizador

A luz imobilizadora  deve acender brevemente durante a partida do motor. Se a luz não acender, leve o veículo para reparos em sua concessionária. Se

## 90 Comandos e controles

o sistema estiver funcionando normalmente, a luz indicadora se apagará.

Se a luz permanecer acesa e o motor não ligar, pode haver um problema com o sistema do imobilizador. Consulte *Imobilizador* ⇨ 23.

### Luz de energia do motor reduzida

A luz indicadora de potência do motor reduzida  deverá acender brevemente ao dar a partida no motor. Se a luz não acender, leve o veículo para reparos em sua concessionária.

Esta luz, juntamente com a luz indicadora de anomalia do sistema de controle de emissões, mostra quando existe uma redução considerável no desempenho do veículo.

O veículo pode ser conduzido com uma velocidade reduzida quando a luz indicadora de potência do motor reduzida estiver acesa, porém, a

aceleração e a velocidade podem ser reduzidas. Se esta luz permanecer acesa, consulte a concessionária o mais rápido possível para diagnóstico e reparo.

### Luz de farol alto ligado

Esta luz  acende quando os faróis altos estão sendo usados.

Consulte *Interruptor de luz alta/baixa do farol dianteiro* ⇨ 112.

### Luz do farol para neblina dianteiro

Para veículos com faróis de neblina dianteiros, esta luz  acende quando os faróis de neblina dianteiros estão em uso.

A luz se apaga quando os faróis de neblina são apagados. Consulte *Lâmpadas para neblina dianteiras* ⇨ 113 para obter mais informações.

### Luz indicadora da lanterna de neblina

 acende em amarelo.

Acende quando o farol de neblina traseiro está aceso, consulte *Lâmpada para neblina traseira* ⇨ 114.

### Avisos de luzes ligadas

Esta luz  acende quando as luzes externas estão sendo usadas. Consulte *Controles de luzes externas* ⇨ 111.

### Luz do piloto automático

Para veículos com controle de velocidade de cruzeiro, a luz indicadora do controle de velocidade de cruzeiro  ficará branca quando o controle estiver ativado e pronto. Quando ela está verde, o controle de velocidade de cruzeiro está configurado e ativo.

A luz se apaga quando o controle de velocidade de cruzeiro está desligado. Consulte *Piloto automático* ⇨ 190.

## Luz de abertura de porta

Esta luz  acende quando uma porta é aberta ou quando não está bem fechada. Antes de conduzir, verifique se todas as portas estão bem fechadas.

## Visores de informações

### Centro de informações do motorista (Driver Information Center - DIC)

O Mostrador digital com funções múltiplas exibe informações sobre o veículo. Ele exibe também mensagens de advertência caso seja detectado algum problema no sistema. Consulte *Mensagens do veículo (Nível básico)* ⇨ 95 ou *Mensagens do veículo (Nível acima)* ⇨ 97. Todas as mensagens aparecem no visor do DIC no painel de instrumentos.

### Operação e telas do DIC

Em alguns modelos, a haste de reinicialização do hodômetro parcial é usada para operar o DIC. Em outros modelos, os controles do DIC estão na alavanca de seta.

### Botões do DIC

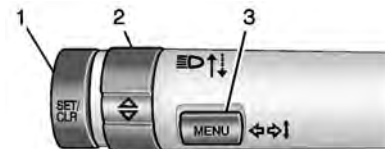

1. **SET/CLR** : pressione para ajustar ou apagar o item de menu exibido.
2.  $\Delta$  /  $\nabla$ : Use para rolar entre os menus.
3. **MENU**: Pressione para exibir o menu do Hodômetro parcial/combustível e o menu de informações do veículo. Este botão também é usado para retornar ou para sair da última tela exibida no DIC.

### Itens do menu Informações do veículo (DIC nível básico)

Pressione MENU para ver o menu do DIC. Alguns itens são exibidos na área superior da tela, alguns na parte inferior e outros usam ambas as áreas. Use  $\Delta$  /  $\nabla$  para rolar

## 92 Comandos e controles

pelos itens de menu. Nem todos os itens estão disponíveis em todos os veículos. Veja abaixo uma lista dos itens de menu possíveis:

- Vida útil do óleo remanescente
- Unidades



### Vida útil do óleo remanescente

Este menu não está disponível enquanto o veículo está em movimento. Esta tela mostra uma estimativa da vida útil remanescente do óleo. Se for exibido 99%  %, significa que permanece 99% da vida útil do óleo.

Quando a vida útil remanescente do óleo está baixa, a mensagem  % CHANGE (troca) aparecerá no visor. O óleo deverá ser trocado o mais rápido possível. Consulte *Óleo do motor* ⇨ 206. Além do sistema de vida útil do óleo do motor que monitora a vida útil do óleo, recomendamos manutenções adicionais na seção "Programação de Manutenção". Consulte *Manutenção programada* ⇨ 257.



Lembre-se, a tela de vida útil do óleo deve ser reiniciada após cada troca de óleo. Ela não se reinicializará sozinha. Além disso, tome cuidado para não reiniciar a tela de vida útil do óleo por engano a qualquer momento que não seja logo após uma troca de óleo. Ela não poderá ser reiniciada com precisão até a próxima troca de óleo. Para reiniciar o sistema de vida útil do óleo do motor, pressione SET/CLR (ajustar/limpar) enquanto a tela de vida útil do óleo está ativa. Consulte *Sistema de vida útil do óleo do motor* ⇨ 208.

### Unidades

Este menu não está disponível enquanto o veículo está em movimento. Pressione SET/CLR (ajustar/limpar) enquanto a tela de unidades está ativa e mova  /  para alterar as unidades quando é exibido UNIT SET (configuração de unidade). Pressione SET/CLR (ajustar/limpar) para confirmar a configuração. Selecione 1, 2 ou 3 para a tela de unidades. 1 são unidades métricas, 2 são unidades

inglesas e 3 são unidades americanas. Isto alterará as telas no painel e o DIC para o tipo de medida selecionada.

### Itens de menu hodômetro parcial/combustível (DIC de nível básico)

Pressione MENU até que seja exibido o menu hodômetro parcial/combustível. Use  /  para rolar pelos itens de menu. Em alguns modelos, use a haste de reinicialização do hodômetro parcial para navegar pelo menu. Nem todos os itens estão disponíveis em todos os veículos. Veja abaixo uma lista dos itens de menu possíveis:

- Hodômetro parcial
- Autonomia
- Velocidade média do veículo
- Consumo de combustível instantâneo
- Consumo médio de combustível

### **Hodômetro parcial**

Esse visor mostra a distância percorrida atual, em quilômetros (km) ou milhas (mi), desde a última redefinição do hodômetro parcial. O hodômetro parcial pode ser zerado pressionando SET/CLR ou pressionando e segurando a haste de reinicialização do hodômetro parcial enquanto o hodômetro parcial está sendo exibido.

### **Faixa de combustível**

Esse visor exibe a distância aproximada que o veículo pode percorrer sem reabastecer. A estimativa da autonomia se baseia no consumo médio de combustível do veículo, no histórico recente de condução e na quantidade remanescente de combustível no tanque. A autonomia não pode ser redefinida.

### **Velocidade média do veículo**

Esse visor mostra a velocidade média do veículo em quilômetros por hora (km/h) ou milhas por hora (mph). Esta média é calculada

baseada nas diversas velocidades do veículo registradas desde que este valor foi zerado pela última vez. A velocidade média pode ser zerada pressionando SET/CLR ou pressionando e segurando a haste de reinicialização do hodômetro parcial enquanto a velocidade média do veículo está sendo exibida.

### **Consumo de combustível instantâneo**

O consumo de combustível instantâneo mostra a economia de combustível atual em litros por 100 quilômetros (L/100 km) ou milhas por galão (mpg). Esse número reflete somente a economia de combustível que o veículo tem no momento e muda frequentemente, à medida que as condições de condução mudam. Essa tela não pode ser reajustada.

### **Consumo médio de combustível**

Esta tela exibe a média aproximada de litros a cada 100 quilômetros (L/100 km) ou milhas por galão (mpg). Esse número é calculado com base

no número de L/100 km (mpg) registrado desde a última vez que este item de menu foi zerado. Esse número reflete somente a economia média de combustível que o veículo tem no momento e muda frequentemente, à medida que as condições de condução mudam. O consumo médio de combustível pode ser zerado pressionando SET/CLR ou pressionando e segurando a haste de reinicialização do hodômetro parcial enquanto o consumo médio de combustível está sendo exibido.

### **Itens do menu Informações do veículo (DIC nível superior)**

Pressione MENU na alavanca das luzes indicadoras dos sinalizadores de direção até que o menu Informações do veículo seja exibido. Use  $\Delta$  /  $\nabla$  para rolar pelos seguintes itens de menu:

- Vida útil do óleo remanescente
- Unidades do visor



## 94 Comandos e controles

### Vida útil do óleo remanescente

Este menu não está disponível enquanto o veículo está em movimento. Esta tela mostra uma estimativa da vida útil remanescente do óleo. Se for exibido REMAINING OIL LIFE 99% (Vida útil do óleo remanescente 99%), isso significa que há 99% da vida útil do óleo.

Quando a vida útil remanescente do óleo for baixa, aparecerá na tela a mensagem CHANGE ENGINE OIL SOON (Troque o óleo do motor em breve). O óleo deverá ser trocado o mais rápido possível. Consulte *Óleo do motor* ⇨ 206. Além do sistema de vida útil do óleo do motor que monitora a vida útil do óleo, recomendamos manutenções adicionais na seção "Programação de Manutenção". Consulte *Manutenção programada* ⇨ 257.

Lembre-se, a tela de vida útil do óleo deve ser reiniciada após cada troca de óleo. Ela não se reinicializará sozinha. Além disso, tome cuidado para não reiniciar a tela de vida útil do óleo por engano a qualquer momento que não seja

logo após uma troca de óleo. Ela não poderá ser reiniciada com precisão até a próxima troca de óleo. Para reiniciar o sistema de vida útil do óleo do motor, pressione SET/CLR (ajustar/limpar) enquanto a tela de vida útil do óleo está ativa. Consulte *Sistema de vida útil do óleo do motor* ⇨ 208.

### Unidades do visor

Mova  $\triangle$  /  $\nabla$  para alternar entre métrico ou americano quando a tela de unidades estiver ativa. Pressione SET/CLR (ajustar/limpar) para confirmar a configuração. Isso mudará as telas no painel de instrumentos e no DIC para as unidades de medidas métricas ou inglesas.

### Itens de menu hodômetro parcial/combustível (DIC de nível superior)

Pressione MENU até que seja exibido o menu hodômetro parcial/combustível. Use  $\triangle$  /  $\nabla$  para rolar pelos itens de menu. Nem todos os

itens estão disponíveis em todos os veículos. Veja abaixo uma lista dos itens de menu possíveis:

- Velocímetro digital
- Percurso 1
- Percurso 2
- Autonomia
- Consumo de combustível instantâneo
- Consumo médio de combustível
- Velocidade média do veículo

### Velocímetro digital

O velocímetro digital, disponível em alguns veículos, mostra a velocidade do veículo em quilômetros por hora (km/h) ou milhas por hora (mph). O velocímetro não pode ser redefinido.

### Hodômetro parcial 1 e 2

Esse visor mostra a distância percorrida atual, em quilômetros (km) ou milhas (mi), desde a última redefinição do hodômetro parcial. O hodômetro

parcial pode ser zerado pressionando SET/CLR enquanto está sendo exibido.

### **Faixa de combustível**

Esse visor exibe a distância aproximada que o veículo pode percorrer sem reabastecer. A estimativa da autonomia se baseia no consumo médio de combustível do veículo, no histórico recente de condução e na quantidade remanescente de combustível no tanque. A autonomia não pode ser redefinida.

### **Consumo de combustível instantâneo**

O consumo de combustível instantâneo mostra a economia de combustível atual em litros por 100 quilômetros (L/100 km) ou milhas por galão (mpg). Esse número reflete somente a economia de combustível que o veículo tem no momento e muda frequentemente, à medida que as condições de condução mudam. Diferentemente do consumo médio, essa tela não pode ser zerada.

### **Consumo médio de combustível**

Esta tela exibe a média aproximada de litros a cada 100 quilômetros (L/100 km) ou milhas por galão (mpg). Esse número é calculado com base no número de L/100 km (mpg) registrado desde a última vez que este item de menu foi zerado. Esse número reflete somente a economia média de combustível que o veículo tem no momento e muda frequentemente, à medida que as condições de condução mudam. A economia de combustível pode ser redefinida pressionando SET/CLR enquanto o visor de economia média de combustível é exibido.

### **Velocidade média do veículo**

Esse visor mostra a velocidade média do veículo em quilômetros por hora (km/h) ou milhas por hora (mph). Esta média é calculada baseada nas diversas velocidades do veículo registradas desde que este valor foi zerado pela última vez. A velocidade média pode ser redefinida pressionando SET/CLR enquanto o visor de velocidade média do veículo é exibido.

## **Mensagens do veículo**

### **Mensagens do veículo (Nível básico)**

As mensagens do DIC são exibidas quando o status do veículo mudou e poderá ser necessária alguma medida para corrigir o problema. As mensagens aparecerão uma após a outra. Todas as mensagens deverão ser encaradas com seriedade.

No conjunto de instrumentos de nível básico, as mensagens do veículo aparecem como números de um código. Alguns desses códigos podem aparecer juntamente com o indicador luminoso Fazer revisão em breve e o símbolo do Manual do proprietário no visor do DIC.

**2** : Nenhum controle remoto detectado, pressione a embreagem para reinicializar

**4** : A/C desligado devido à temp. alta do motor

**5** : A coluna da direção está travada

## 96 Comandos e controles

**7** : Gire o volante, desligue a chave e depois ligue novamente.

**9** : Gire o volante, ligue o veículo novamente

**10** : Freios superaquecidos

**15** : Verifique a lâmpada do "brake light"

**16** : Verifique os indicadores luminosos dos freios

**17** : Funcionamento incorreto da função de nivelamento dos faróis - entre em contato com a oficina.

**18** : Falha no farol baixo esquerdo

**20** : Falha no farol baixo direito

**21** : Verifique a lâmpada da lanterna diant. esquerda

**22** : Verifique a lâmpada da lanterna diant. direita

**23** : Falha das luzes de ré

**24** : Falha da luz da placa de licença

**25** : Falha no sinalizador de direção dianteiro esquerdo

**26** : Falha no sinalizador de direção traseiro esquerdo

**27** : Falha no sinalizador de direção dianteiro direito

**28** : Falha no sinalizador de direção traseiro direito

**35** : Troque a bateria da chave

**49** : Aviso de mudança de faixa indisponível

**52** : Substitua a correia sincronizadora- consulte *Manutenção programada* ⇨ 257

**53** : Aperte a tampa do bocal de abastecimento de combustível

**59** : Abra e depois feche o vidro do motorista

**65** : Tentativa de furto detectado

**66** : Repare o sistema antifurto

**67** : Repare a trava da coluna da direção

**68** : Verifique a direção assistida, dirija com cuidado

**77** : Repare a câmera dianteira

**79** : Nível de óleo do motor baixo - adicione óleo

**81** : Falha na transmissão

**84** : A potência do motor está reduzida

**88** : Use o transmissor para dar partida

**89** : Luz indicadora de anomalia

**91** : Nenhum controle remoto detectado

**92** : Nenhum controle remoto detectado, pressione o freio para reinicializar

**93** : Pressione o botão novamente para desligar o motor

**94** : Alterne a marcha para Park

**95** : Falha no sistema de airbag

**174** : Bateria fraca

**258** : Sistema assistente de estacionamento desligado

### Mensagens do Óleo do Motor

#### % CHANGE (TROCA)

Essa mensagem é exibida quando o óleo do motor deve ser trocado. Durante a troca do óleo do motor, certifique-se de redefinir o Sistema de vida útil do óleo. Consulte *Sistema de vida útil do óleo do motor* ⇨ 208, *Óleo do motor* ⇨ 206 e *Manutenção programada* ⇨ 257.

### Mensagens do veículo (Nível acima)

As mensagens exibidas no DIC indicam o status do veículo ou alguma ação que pode ser necessária para corrigir uma condição. Diversas mensagens podem ser exibidas, uma após a outra.

As mensagens que não precisarem de uma ação imediata podem ser confirmadas e limpas pressionando SET/CLR (definir/limpar). As mensagens que requerem uma ação imediata não podem ser limpas até que a ação seja realizada. Todas as

mensagens devem ser consideradas sérias e limpá-las não corrige o problema.

Seguem algumas das mensagens que podem ser exibidas dependendo do conteúdo do veículo.

### Mensagens de voltagem da bateria e carga

#### BATTERY SAVER ACTIVE (Economizador de bateria ativo)

Essa mensagem é exibida quando o veículo detectou que a tensão da bateria caiu abaixo de um ponto razoável. O sistema de economia da bateria começa a reduzir recursos do veículo que poderão ser observados. No ponto em que os recursos são desativados, essa mensagem é exibida. Desligue acessórios desnecessários para permitir que a bateria recarregue.

#### LOW BATTERY (Bateria fraca)

Essa mensagem é exibida quando a tensão da bateria está baixa.

### SERVICE BATTERY CHARGING SYSTEM (Repare o sistema de carga da bateria)

Essa mensagem é exibida quando existe uma falha no sistema de carga da bateria. O veículo deve ser levado para a concessionária para reparos.

### Mensagens do sistema de freios

#### BRAKE FLUID LOW (Nível do fluido de freio baixo)

Esta mensagem é exibida quando o nível do fluido de freio está baixo. Consulte *Fluido do freio* ⇨ 216.

#### RELEASE PARKING BRAKE (Solte o freio de estacionamento)

Esta mensagem é exibida como um lembrete de que o freio de estacionamento está acionado. Libere-o antes de começar a conduzir o veículo.

## 98 Comandos e controles

### **SERVICE PARKING BRAKE (Repare o freio de estacionamento)**

Essa mensagem é exibida quando há um problema com o freio de estacionamento. O veículo deve ser levado para a concessionária para reparos.

### **Mensagens da bússola**

Poderão ser exibidos traços se o veículo perder temporariamente a comunicação com o Sistema de Posicionamento Global (GPS).

### **Mensagens do Cruise Control**

#### **CRUISE SET TO XXX (Controle de cruzeiro ajustado para XXX)**

Essa mensagem é exibida quando o controle de velocidade de cruzeiro está ativado e exibe a velocidade para o qual foi ativado. Consulte *Piloto automático* ⇨ 190.

### **Mensagens de porta entreaberta**

#### **DRIVER DOOR OPEN (Porta do motorista aberta)**

Essa mensagem será exibida quando a porta do motorista estiver aberta. Feche completamente a porta.

#### **HOOD OPEN (Capô aberto)**

Essa mensagem será exibida quando o capô estiver aberto. Feche completamente o capô.

#### **LEFT REAR DOOR OPEN (Porta traseira esquerda aberta)**

Essa mensagem será exibida quando a porta traseira do lado do motorista estiver aberta. Feche completamente a porta.

#### **PASSENGER DOOR OPEN (Porta do passageiro aberta)**

Essa mensagem será exibida quando a porta dianteira do passageiro estiver aberta. Feche completamente a porta.

### **RIGHT REAR DOOR OPEN (Porta traseira direita aberta)**

Essa mensagem será exibida quando a porta traseira do lado do passageiro estiver aberta. Feche completamente a porta.

#### **LIFTGATE OPEN (Tampa do porta-malas aberta)**

Essa mensagem será exibida quando a tampa do porta-malas estiver aberta. Feche completamente a tampa do porta-malas.

### **Mensagens do sistema de resfriamento do motor**

#### **A/C OFF DUE TO HIGH ENGINE TEMP (A/C desligado devido à temp. alta do motor)**

Essa mensagem é exibida quando o líquido de arrefecimento do motor fica mais quente do que a temperatura normal de operação. Para evitar esforço adicional em um motor quente, o compressor do ar-condicionado é desligado

automaticamente. Quando a temperatura do líquido de arrefecimento retorna ao normal, o compressor do ar-condicionado é ligado novamente. Você pode continuar a conduzir o veículo.

Se essa mensagem continuar a ser exibida, leve o veículo a uma concessionária para reparos assim que possível para evitar danos ao motor.

**ENGINE OVERHEATED —  
IDLE ENGINE  
(Superaquecimento do motor -  
motor em marcha lenta)**

Essa mensagem é exibida quando a temperatura do líquido de arrefecimento do motor está muito alta. Pare e deixe o veículo em ponto morto até que ele esfrie.

**ENGINE OVERHEATED —  
STOP ENGINE  
(Superaquecimento do motor -  
deligue o motor)**

Esta mensagem é exibida e soa um alarme contínuo se o sistema de arrefecimento do motor atingiu

temperaturas inseguras para operação. Pare e desligue o veículo o mais rápido possível para evitar danos graves. Esta mensagem é excluída quando o motor esfriar a uma temperatura segura de operação.

**Mensagens de óleo do  
motor**

**CHANGE ENGINE OIL SOON  
(Troque o óleo do motor em  
breve)**

Essa mensagem é exibida quando o óleo do motor deve ser trocado. Durante a troca do óleo do motor, certifique-se de redefinir o Sistema de vida útil do óleo. Consulte *Sistema de vida útil do óleo do motor* ⇨ 208, *Centro de informações do motorista (Driver Information Center - DIC)* ⇨ 91, *Óleo do motor* ⇨ 206 e *Manutenção programada* ⇨ 257.

**ENGINE OIL HOT, IDLE  
ENGINE (Óleo do motor  
quente, deixe o motor em  
marcha lenta)**

Essa mensagem é exibida quando a temperatura do óleo do motor está muito alta. Pare e deixe o veículo em ponto morto até que ele esfrie.

**OIL PRESSURE LOW— STOP  
ENGINE (Pressão do óleo  
baixa - desligue o motor)**

Esta mensagem é exibida quando ocorre baixa pressão de óleo. Pare o veículo o mais rápido possível e não ligue até que a causa da pressão baixa de óleo tenha sido corrigida. Verifique o óleo assim que possível e providencie o reparo do veículo na concessionária.

## 100 Comandos e controles

### Mensagens de potência do motor

#### **ENGINE POWER IS REDUCED (Potência do motor reduzida)**

Esta mensagem é exibida quando a potência do motor do veículo está reduzida. A redução da potência do motor pode afetar a capacidade do veículo acelerar. Se esta mensagem for exibida, porém não houver redução no desempenho, continue até seu destino. O desempenho poderá ser reduzido na próxima vez que o veículo for dirigido. O veículo poderá ser conduzido em uma velocidade reduzida enquanto essa mensagem estiver ativa, porém a aceleração e a velocidade máximas poderão ser reduzidas. Sempre que esta mensagem permanece ativa ou aparecer repetidamente, o veículo deverá ser levado para sua concessionária para reparos assim que possível.

### Mensagens do sistema de combustível

#### **FUEL LEVEL LOW (Nível de combustível baixo)**

Esta mensagem é exibida quando o veículo está com pouco combustível. Reabasteça o mais rápido possível.

#### **TIGHTEN GAS CAP (Aperte a tampa do bocal de abastecimento de combustível)**

Essa mensagem é exibida quando a tampa de abastecimento de combustível não está apertada. Aperte a tampa de abastecimento de combustível.

### Mensagens de chave e trava

#### **NO REMOTE DETECTED (Nenhum controle remoto detectado)**

Essa mensagem é exibida quando a bateria do transmissor está fraca em veículos com acesso sem chave.

#### **REPLACE BATTERY IN REMOTE KEY (Troque a bateria da chave)**

Essa mensagem é exibida quando a bateria do transmissor da chave eletrônica ou do controle remoto precisa ser trocada.

#### **USE TRANSMITTER POCKET TO START (Use o transmissor para dar partida)**

Essa mensagem é exibida ao tentar dar partida no veículo se não foi detectado um transmissor da chave eletrônica ou do controle remoto. A bateria do transmissor pode estar fraca.

## Mensagens de luz

### **CHECK XXX TURN SIGNAL LAMP (Verifique a lâmpada da seta XXX)**

Quando uma das luzes indicadoras de direção não funciona, essa mensagem é exibida para mostrar qual lâmpada precisa ser trocada.

### **TURN SIGNAL ON (Seta ligada)**

Esta mensagem é exibida quando a seta foi deixada ligado. Desligue o sinalizador de direção.

## Mensagens do sistema de detecção de objetos

### **FORWARD COLLISION ALERT OFF (ALERTA DE COLISÃO FRONTAL DESLIGADO)**

Esta mensagem é exibida quando o Alerta de colisão frontal, se equipado, não pode ser ativado devido a uma condição temporária.

### **FRONT CAMERA BLOCKED CLEAN WINDSHIELD (CÂMERA DIANTEIRA BLOQUEADA, LIMPE O PARA-BRISA)**

Esta mensagem é exibida quando a câmera está bloqueada. Limpar a parte externa do para-brisa, atrás do espelho retrovisor, pode corrigir o problema. O Alerta de colisão frontal e o sistema de Aviso de mudança de faixa não funcionarão.

### **LANE DEPARTURE WARNING UNAVAILABLE (AVISO DE MUDANÇA DE FAIXA INDISPONÍVEL)**

Se o veículo tiver o sistema de Aviso de mudança de faixa (LDW), esta mensagem poderá ser exibida caso esse sistema não possa ser ativado devido a uma condição temporária.

### **PARK ASSIST OFF (AUXILIAR DE ESTACIONAMENTO DESLIGADO)**

Essa mensagem é exibida quando o sistema auxiliar de estacionamento foi desligado ou

quando há uma condição temporária fazendo com que o sistema fique desativado. Consulte *Sistema auxiliar de estacionamento* ⇨ 183.

### **SERVICE LANE DEPARTURE WARNING (REPARE O AVISO DE MUDANÇA DE FAIXA)**

Esta mensagem é exibida quando o sistema de Aviso de mudança de faixa (LDW) é desativado e precisa de reparo. Consulte sua concessionária.

### **REPARE A CÂMERA DIANTEIRA**

Se esta mensagem permanecer ativa depois de condução continuada, o veículo precisa de reparo. O veículo deve ser levado para a concessionária. Não use os recursos de Aviso de mudança de faixa (LDW) e Alerta de colisão frontal (FCA).



## 102 Comandos e controles

### **SERVICE PARKING ASSIST (REPARE O SISTEMA AUXILIAR DE ESTACIONAMENTO)**

Esta mensagem é exibida quando existe um problema com o sistema do sensor de estacionamento. Não use esse sistema para ajudá-lo a estacionar. Consulte *Sistema auxiliar de estacionamento* ⇨ 183.

### **SERVICE SIDE DETECTION SYSTEM (REPARE O SISTEMA DE DETECÇÃO LATERAL)**

Se esta mensagem permanecer ativa depois de condução continuada, o veículo precisa de reparo. O Assistente de pontos cegos (SBZA) e o Alerta de tráfego traseiro cruzado (RCTA) não funcionarão. Consulte sua concessionária.

### **SIDE BLIND ZONE ALERT OFF (ASSISTENTE DE PONTOS CEGOS DESLIGADO)**

Esta mensagem é exibida se o SBZA tiver sido desligado.

### **SIDE DETECTION SYSTEM UNAVAILABLE (SISTEMA DE DETECÇÃO LATERAL INDISPONÍVEL)**

Esta mensagem indica que SBZA e o RCTA estão desativados porque o sensor está bloqueado e não pode detectar veículos nos pontos cegos, ou porque o veículo está passando por uma área aberta, como o deserto, onde não há dados suficientes para a operação. Essa mensagem também pode se ativar durante chuva pesada ou devido a borrifadas da estrada. O veículo não precisa de manutenção. Para limpeza, consulte "Lavagem" em Limpeza externa.

### **Mensagens do sistema de controle de direção**

#### **SERVICE TRACTION CONTROL (Repere o controle de tração)**

Essa mensagem é exibida quando existe um problema com o sistema de controle de tração (TCS). Quando essa mensagem é exibida,

o sistema não limitará o giro das rodas. Ajuste sua direção de acordo. Consulte a concessionária para reparo.

#### **SERVICE STABILITRAK (Repere o sistema eletrônico de controle de estabilidade)**

Esta mensagem é exibida quando existe um problema com o sistema de Controle eletrônico de estabilidade (ESC). Se a mensagem aparecer, tente redefinir o sistema. Pare, desligue o motor por pelo menos 15 segundos e ligue-o novamente. Se a mensagem ainda acender, isso significa que há um problema. Consulte a concessionária para reparo. É seguro dirigir o veículo, mas você não tem o benefício do Controle eletrônico de estabilidade (ESC), portanto, reduza a velocidade e dirija de acordo.

## Mensagens de segurança

### **THEFT ATTEMPTED (Tentativa de furto)**

Esta mensagem é exibida quando o veículo detecta uma condição de adulteração.

## Mensagens de serviço do veículo

### **SERVICE AC SYSTEM (Repare o sistema do A/C)**

Esta mensagem é exibida quando existe um problema com o sistema de ar-condicionado. O veículo deve ser levado para a concessionária para reparos.

### **SERVICE POWER STEERING (Repare a direção assistida)**

Essa mensagem é exibida e um toque pode soar quando há a possibilidade de haver um problema no sistema de direção assistida. Se essa mensagem for exibida e for identificada uma redução no

desempenho da direção ou perda da assistência da direção, contate a concessionária.

### **SERVICE VEHICLE SOON (Repare o veículo em breve)**

Esta mensagem é exibida quando existe um problema com o veículo. O veículo deve ser levado para a concessionária para reparos.

## Mensagens do pneu

### **TIRE LEARNING ACTIVE (Gravação dos pneus ativa)**

Essa mensagem é exibida quando o sistema está aprendendo novos pneus.

## Mensagens da transmissão

### **SERVICE TRANSMISSION (Repare a transmissão)**

Essa mensagem é exibida quando existe um problema com a transmissão. Consulte sua concessionária.

### **SHIFT TO PARK (Altere a marcha para Park)**

Essa mensagem é exibida quando a transmissão deve ser mudada para P (Estacionamento). Isso poderá aparecer ao tentar remover a chave da ignição ou do veículo se ele não estiver em P (Estacionamento).

### **TRANSMISSION HOT — IDLE ENGINE (Transmissão quente - deixe o motor em marcha lenta)**

Essa mensagem é exibida e um alarme soa se o fluido da transmissão no veículo fica quente. Conduzir com a temperatura do fluido da transmissão alta poderá causar danos ao veículo. Pare o veículo e deixe-o em marcha lenta para permitir que a transmissão esfrie. Essa mensagem é removida quando a temperatura do fluido atinge um nível seguro.

## 104 Comandos e controles

### Mensagens de avisos do veículo

#### ICE POSSIBLE DRIVE WITH CARE (Possibilidade de gelo dirija com cuidado)

Esta mensagem é exibida quando existe a possibilidade de gelo.

### Mensagens dos vidros

#### OPEN, THEN CLOSE DRIVER/PASSENGER WINDOW (Abre e depois feche o vidro do motorista/passageiro)

Essa mensagem é exibida quando o vidro precisa ser reprogramado. Se a bateria do veículo tiver sido descarregada ou desconectada, pode ser preciso programar cada vidro dianteiro para que a função de elevação expressa funcione. Consulte *Vidros elétricos* ⇨ 26.



### Personalização do veículo

#### Menu de personalização

As configurações podem ser feitas com a ignição ligada e com o veículo parado.

Os itens a seguir são recursos de personalização possíveis. Dependendo do veículo, alguns itens podem não estar disponíveis.

 : Pressione para acessar o menu Home Page (Página inicial).

 ou  : Toque para percorrer os itens de configuração ou do menu.

 : Toque para sair ou para retornar à tela ou ao menu anterior.

Para acessar o menu:

1. Pressione .
2. Toque em Configurações.

Toque o item do menu para selecioná-lo. Cada um dos menus está detalhado abaixo.

Os menus de configuração e as funções podem variar dependendo das opções do veículo.

Veja abaixo uma lista de itens de menu que podem estar disponíveis:

- Hora e data
- Idioma (Language)
- Modo de manobra
- Rádio
- Veículo
- Bluetooth
- Apple CarPlay
- Android Auto
- Inicialização automática do USB
- Desligar visor
- Câmera traseira
- Voltar às config. de fábrica
- Informações sobre o software

#### Hora e data

Selecione a hora e a data para ajustar o relógio.

### **Idioma (Language)**

Selecione e selecione a partir dos idiomas disponíveis.

### **Modo de bloqueio (se equipado)**

Isto travará o sistema de conforto e conveniência e os controles do volante. Ele também poderá limitar o acesso aos compartimentos de carga do veículo (se equipado).

Para ativar o modo manobrista:

1. Insira o código de quatro dígitos no teclado.
2. Toque em Confirmar para ir para a tela de confirmação.
3. Reinsira o código de quatro dígitos.

Toque em BLOQUEAR ou DESBLOQUEAR para travar ou destravar o sistema. Toque em Voltar para voltar para o menu anterior.

### **Rádio**

Selecione e os itens a seguir podem ser exibidos:

- Administrar favoritos
- Feedback de toque sonoro
- Rolagem de texto
- Configurações de tom
- Volume automático
- Volume inicial máx.

#### **Administrar favoritos**

Toque para definir o número de favoritos a exibir.

#### **Feedback de toque sonoro**

Isso permite ligar ou desligar Feedback de toque sonoro.

Selecione Desligado ou Ligado.

#### **Rolagem de texto**

Selecione para visualizar a rolagem de texto na tela.

Selecione Desligado ou Ligado.

### **Configurações de tom**

Selecione para ajustar o tom do rádio. Consulte *Operação* ⇨ 121.

#### **Volume automático**

Esta função ajusta o volume de acordo com a velocidade do veículo e com o barulho ambiente.

Selecione Desligado, Baixo, Médio-Baixo, Médio, Médio-Alto ou Alto.

#### **Volume inicial máx.**

Esse recurso define o volume inicial máximo. Se o veículo for ligado e o volume estiver maior do que este nível, ele será ajustado para este nível. Para ajustar o volume máximo inicial, pressione + ou - para aumentar ou diminuir.

#### **Veículo**

Selecione e os itens a seguir podem ser exibidos:

- Climatização e qualidade do ar
- Sistemas de colisão/detecção
- Conforto e conveniência

## 106 Comandos e controles

- Iluminação
- Travas elétricas da porta
- Travamento, destravamento e partida remotos
- Rear Camera Option (Opções da câmera traseira)

### **Climatização e qualidade do ar**

Selecione e os itens a seguir podem ser exibidos:

- Bancos aquecidos na partida remota

### **Bancos aquecidos na partida remota**

Quando ligado, este recurso ligará os bancos aquecidos usando a partida remota em dias frios.

Selecione ligado ou desligado.

### **Sistemas de colisão/deteção**

Selecione e os itens a seguir podem ser exibidos:

- Assistência a estacionamento
- Alerta de zona lateral cega

### **Assistência a estacionamento**

Isso permite ligar ou desligar o recurso. Consulte *Sistema auxiliar de estacionamento* ⇨ 183.

Selecione Desligado ou Ligado.

### **Alerta de zona lateral cega**

Isso permite ligar ou desligar o recurso. Consulte Assistente de pontos cegos (SBZA).

Selecione Ligado ou Desligado.

### **Conforto e conveniência**

Selecione e os itens a seguir podem ser exibidos:

- Volume do alerta sonoro
- Limpador traseiro automático em marcha à ré

### **Volume do aviso sonoro**

Selecione para ajustar o nível do alerta sonoro.

Selecione Normal ou Alto.

### **Limpador traseiro automático em marcha à ré**

Isto permite ligar ou desligar o recurso. Quando estiver ativado e os limpadores dianteiros estiverem ligados, o limpador do vidro traseiro ligará automaticamente ao colocar o veículo em R (ré).

Selecione ligado ou desligado.

### **Iluminação**

Selecione e os itens a seguir podem ser exibidos:

- Luzes do localizador do veículo
- Iluminação de saída

### **Luzes do localizador do veículo**

Esta função piscará as luzes externas e permite que os faróis, luzes de presença, lanternas traseiras e a maioria das luzes internas sejam acesos brevemente quando  for pressionado no transmissor da chave eletrônica ou do controle remoto para localizar o veículo.

Selecione Desligado ou Ligado.

### **Iluminação de saída**

Isso permite selecionar o tempo que as luzes externas permanecerão ligadas quando sair do veículo e estiver escuro na parte externa.

Selecione Desligado, 30 segundos, 60 segundos ou 120 segundos.

### **Travas elétricas da porta**

Selecione e os itens a seguir podem ser exibidos:

- Antibloqueio de porta destravada
- Destravamento automático da porta
- Travamento de porta atrasado

### **Antibloqueio de porta destravada**

Quando ligado, esse recurso impedirá o travamento da porta do motorista quando a porta está aberta. Se este recurso for ativado, o menu Trava da porta atrasada não será disponibilizado.

Selecione Desligado ou Ligado.

### **Destravamento automático da porta**

Isso permite a seleção de quais portas destravarão automaticamente quando o veículo for colocado em P (Estacionamento).

Selecione Desligado, Todas as portas ou Porta do motorista.

### **Travamento de porta atrasado**

Quando ligado, este recurso retardará o travamento das portas. Para cancelar o retardo, pressione o interruptor de travamento das portas na porta.

Selecione Desligado ou Ligado.

### **Travamento, destravamento e partida remotos**

Selecione e os itens a seguir podem ser exibidos:

- Feedback de luz de destravamento remoto
- Feedback de travamento remoto
- Destravamento remoto de porta

- Assentos aquec. Autom. c/ partida remota
- Destravamento passivo de porta
- Travamento passivo de porta
- Aviso de chave deixada no veículo

### **Feedback de luz de destravamento remoto**

Quando ligado, as luzes externas piscarão ao destravar o veículo com o transmissor da chave eletrônica ou do controle remoto.

Selecione Desligado ou Pisca-alertas.

### **Feedback de travamento remoto**

Isto permite a seleção do tipo de feedback fornecido ao travar o veículo com o transmissor da chave eletrônica ou do controle remoto.

Selecione Desligado, Luzes e buzina, Somente luzes ou Somente buzina.

## 108 Comandos e controles

### Destrramento remoto de porta

Isto permite selecionar quais portas serão destravadas ao pressionar  no transmissor da chave eletrônica ou do controle remoto.

Selecione Todas as portas ou Porta do motorista.

### Assentos aquec. Autom. c/ partida remota

Se equipado e ativada, esta função ligará os bancos aquecidos ao usar a partida remota em dias frios.

Selecione Desligado, Ligado-motorista e passageiro ou Ligado-motorista.

### Destrramento passivo de porta

Selecione para configurar quais portas serão destravadas quando o transmissor da chave eletrônica ou do controle remoto estiverem dentro do alcance e usando o botão na maçaneta externa da porta do motorista para destravar o veículo.

Selecione Somente porta do motorista ou Todas as portas.

### Travamento passivo de porta

Isto permite ativar ou desativar o travamento passivo e seleciona o feedback.

Selecione Desligado, Ligado ou Ligado com chiros da buzina.

### Aviso de chave deixada no veículo

Este recurso soa um alerta quando o transmissor da chave eletrônica ou do controle remoto é deixado dentro do veículo.

Selecione Desligado ou Ligado.

### Bluetooth

Selecione e os itens a seguir podem ser exibidos:

- Detectável
- Informações do dispositivo
- Gerenciamento do dispositivo
- Alterar a senha de pareamento
- Toques
- Ordem de classificação
- Números do correio de voz
- Avisos de mensagem de texto

### Detectável

Isto permite que o sistema encontre um dispositivo.

Selecione Desligado ou Ligado.

### Informações do dispositivo

Consulte informações sobre o nome do dispositivo, endereço e código PIN.

### Gerenciamento do dispositivo

Selecione para conectar a um celular diferente, desconectar ou excluir um celular.

### Alterar a senha de pareamento

Selecione para alterar o PIN de um dispositivo.

### Toques

Pressione para alterar o toque de um telefone específico. O telefone não precisa estar conectado para alterar os toques.

### Ordem de classificação

Selecione para alterar a ordem da lista de contatos.

Selecione Nome/sobrenome ou Sobrenome/nome.

### **Números do correio de voz**

Esta função exibe o número do correio de voz para todos os telefones conectados. Para alterar o número do correio de voz, selecione  ou EDITAR. Digite o número novo e depois selecione SALVAR.

### **Avisos de mensagem de texto**

Isso permite ligar ou desligar o recurso.

Selecione Desligado ou Ligado.

### **Apple CarPlay<sup>MC</sup>**

Selecione e os itens a seguir podem ser exibidos:

- Apple CarPlay
- Gerenciar dispositivos Apple CarPlay

### **Apple CarPlay**

Esta função permite que os dispositivos Apple sejam conectados ao sistema de conforto e conveniência por uma porta USB.

Selecione Desligado ou Ligado.

### **Gerenciar dispositivos Apple CarPlay**

Selecione para gerenciar os dispositivos Apple. O Apple CarPlay deve estar ligado para esta função ser acessada.

### **Android Auto<sup>MC</sup>**

Selecione e os itens a seguir podem ser exibidos:

- Android Auto
- Gerenciar dispositivos Android Auto

### **Android Auto**

Esta função permite que os dispositivos Android sejam conectados ao sistema de conforto e conveniência por uma porta USB.

Selecione Desligado ou Ligado.

### **Gerenciar dispositivos Android Auto**

Selecione para gerenciar os dispositivos Android. O Android Auto deve estar ligado para esta função ser acessada.

### **Inicialização automática do USB**

Isto permite que os dispositivos Android e Apple CarPlay se conectem automaticamente quando estiverem ligados na porta USB.

Selecione Desligado ou Ligado.

### **Desligar visor**

Selecione para desligar o visor. Pressione em qualquer lugar da tela ou qualquer botão do painel frontal para ligar o visor.

### **Câmera traseira**

Selecione e os itens a seguir podem ser exibidos:

- Linhas de Orientação
- Símbolos assist. estacion. traseiro



## 110 Comandos e controles

### **Linhas de Orientação**

Selecione para Ligar ou Desligar.  
Consulte *Câmera de ré (RVC)*  
⇨ 186.

### **Símbolos assist. estacion. traseiro**

Selecione para Ligar ou Desligar.  
Consulte *Câmera de ré (RVC)*  
⇨ 186.

### **Voltar às config. de fábrica**

Selecione e os itens a seguir podem ser exibidos:

- Restore Vehicle Settings (Restaurar Configurações do veículo)
- Limpar todos os dados pessoais
- Restaurar configurações de rádio

### **Restore Vehicle Settings (Restaurar Configurações do veículo)**

Isto permite a seleção de restauração das configurações do veículo.

Selecione Continuar ou Cancelar.

### **Limpar todos os dados pessoais**

Selecione para excluir todas as informações pessoais do veículo.  
Selecione Continuar ou Cancelar.

### **Restaurar configurações de rádio**

Isto permite a seleção para restaurar as configurações do rádio.  
Selecione Continuar ou Cancelar.

### **Informações sobre o software**

Selecione para visualizar as informações do software atual do sistema de conforto e conveniência.

## Iluminação

### Iluminação externa

Controles de luzes externas .....	111
Interruptor de luz alta/baixa do farol dianteiro .....	112
Lampejador dos faróis .....	112
Ajuste de alcance do farol ....	112
Luzes de pisca-alerta .....	112
Sinais de seta e de mudança de faixa .....	113
Lâmpadas para neblina dianteiras .....	113
Lâmpadas para neblina traseiras .....	114

### Iluminação interna

Controle de iluminação do painel de instrumentos .....	114
Lâmpadas de cortesia .....	115
Luzes de teto .....	115
Lâmpadas de leitura .....	115

### Recursos de iluminação

Iluminação de entrada .....	116
Iluminação de saída .....	116
Proteção de energia da bateria .....	117

## Iluminação externa

### Controles de luzes externas



O controle das luzes externas está à esquerda da coluna da direção no painel de instrumentos.

Existem quatro posições:

 (Luzes de posição) : Liga as luzes de posição, incluindo todas as luzes, exceto os faróis.

 (Faróis) : Acende os faróis junto com as luzes de presença e as luzes do painel de instrumentos.

Um alarme sonoro soará se a porta do motorista estiver aberta quando o interruptor de ignição estiver desligada e os faróis ligados.

 (Faróis de neblina dianteiros se equipado) : Pressione para acender ou apagar os faróis.

Consulte *Lâmpadas para neblina dianteiras* ⇨ 113.

 (Lanterna de neblina, se equipado) : Pressione para acender ou apagar a lanterna.

Consulte *Lâmpada para neblina traseira* ⇨ 114.

Quando os faróis estão acesos,  estará aceso. Consulte *Avisos de luzes ligadas* ⇨ 90.

## 112 Iluminação

### Interruptor de luz alta/baixa do farol dianteiro



**☰ (Comutador farol alto/baixo) :** Empurre a alavanca dos sinalizadores de direção para a dianteira do veículo e solte-a, para acender os faróis altos.

Para retornar para faróis baixos, empurre a alavanca novamente ou puxe-a em sua direção e solte.

Esta luz indicadora **☰** acende no painel de instrumentos quando os faróis altos estão acesos.

### Lampejador dos faróis

Para piscar os faróis altos, puxe totalmente a alavanca dos sinalizadores em sua direção. E então a solte.

### Ajuste de alcance do farol

#### Regulagem manual do alcance dos faróis



Para adaptar o alcance do farol à carga do veículo e evitar ofuscamento, gire o botão para a posição necessária.

**0** : assentos dianteiros ocupados

**1** : todos os assentos ocupados

**2** : todos os assentos ocupados e bagageiro cheio.

**3** : assento do motorista ocupado e bagageiro cheio.

### Luzes de pisca-alerta



**⚠ (Sinalizador de Advertência (Pisca-alerta)) :** Pressione e segure rapidamente este botão para piscar os sinalizadores de direção. Isto avisa aos outros que está tendo problemas. Pressione e segure

rapidamente mais uma vez para desligar os sinalizadores de direção.

## Sinais de seta e de mudança de faixa



Mova a alavanca totalmente para cima ou para baixo para sinalizar uma alteração de direção.

Uma seta no painel de instrumentos piscará na direção da curva ou mudança de faixa.

Levante ou abaixe a alavanca até que a seta comece a piscar para sinalizar uma troca de faixa. O sinalizador de direção pisca três vezes.

A alavanca retorna à sua posição inicial sempre que for liberada.

Uma lâmpada pode estar queimada se ao tentar sinalizar uma curva ou mudança de faixa, o sinalizador de direção pisca rapidamente ou não se acende. Substitua qualquer lâmpada queimada. Se a lâmpada não estiver queimada, verifique o fusível. Consulte *Fusíveis* ⇨ 232.

## Lâmpadas para neblina dianteiras



Se o veículo for equipado com faróis de neblina, o botão está do lado externo do painel de instrumentos.

A ignição deverá estar ligada para acender os faróis de neblina.

**☾ (Faróis de neblina)** : Pressione para acender ou apagar os faróis de neblina. Uma luz indicadora no painel de instrumentos acende quando as lanternas de neblina estão acesas.

## 114 Iluminação

Os faróis de neblina se acendem juntamente com as luzes de presença.

Ao acender os faróis altos, os faróis de neblina se apagarão. Ao apagar os faróis altos, os faróis de neblina se acenderão novamente.

Alguns locais têm leis que requerem que os faróis estejam acesos juntamente com as luzes de neblina.

### Lâmpada para neblina traseira



Acionado com o botão .

Interruptor da luz na posição  ou quando os faróis de neblina estão acesos.

### Iluminação interna

#### Controle de iluminação do painel de instrumentos



Esse recurso controla o brilho dos controles do painel de instrumentos e da tela do sistema de Conforto e conveniência. A roda está à esquerda da coluna da direção no painel de instrumentos.

 **(Brilho do Painel de Instrumentos)** : Mova a roda para cima ou para baixo e segure-a para aumentar ou diminuir o brilho dos

controles do painel de instrumentos e do visor do sistema de Conforto e conveniência.

### Lâmpadas de cortesia

As luzes de cortesia se acendem automaticamente ao abrir qualquer porta e a luz do teto está na posição porta.

### Luzes de teto

Luzes do teto traseira e dianteira.

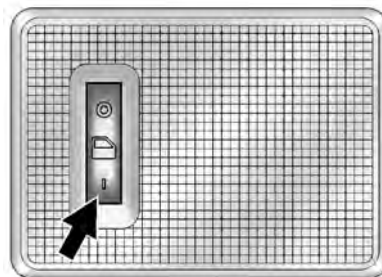

Os controles da luz do teto traseira estão no teto acima dos bancos traseiros.

○ **(Exclusão da luz do teto)** : Pressione para desligar as luzes, mesmo quando uma das portas estiver aberta.

☐ **(Porta)** : Ao recolocar o botão na posição do meio, as luzes acendem automaticamente ao abrir uma das portas.

☐ **(Ligado)** : Pressione para acender as luzes do teto.

### Lâmpadas de leitura



As luzes de leitura dianteira estão no console do teto.

☐ ou ☐ **(Luzes de leitura)** : Pressione para acender ou apagar cada uma das luzes.

## 116 Iluminação

### Recursos de iluminação

#### Iluminação de entrada

#### Iluminação de boas vindas

Faróis, luzes laterais, luzes traseiras e luzes interiores acendem-se brevemente quando se destranca o veículo com o comando. Esta função facilita a localização do veículo quando está escuro.

A iluminação desliga imediatamente ao girar a ignição para a posição acessória.

A ativação ou desativação desta função pode ser alterada no Configurações do veículo.

Consulte o manual separado do sistema de Conforto e conveniência para obter informações sobre a personalização do rádio.

#### Iluminação de entrada

As seguintes luzes serão ligadas adicionalmente ao abrir a porta do motorista:

- Alguns interruptores
- Algumas luzes internas

#### Iluminação de saída

Os faróis, as luzes laterais e as luzes traseiras iluminam o caminho por um tempo ajustável após deixar o veículo.

#### Ligando

Ativação, desativação e duração das luzes nessa função podem ser alteradas nas Configurações do Veículo.

Consulte o manual separado do sistema de Conforto e conveniência para obter informações sobre a personalização.

#### Veículos sem luz automática

1. Desligue a ignição.
2. Remova a chave de ignição.

3. Abra a porta do motorista.
4. Puxe a alavanca das luzes indicadoras dos sinalizadores de direção.
5. Feche a porta do motorista.

Se a porta do motorista não for fechada, as luzes desligam após alguns segundos.

A iluminação desliga imediatamente ao puxar a alavanca do sinalizador de direção enquanto a porta do motorista estiver aberta.

#### Veículos com luz automática

1. Interruptor de luz em AUTO (automático).
2. Desligue a ignição.
3. Remova a chave de ignição.

Dependendo das condições da iluminação exterior se acendem as luzes de saída.

## **Proteção de energia da bateria**

O recurso do economizador da bateria foi projetado para proteger a bateria do veículo.

Quando se esquecem algumas luzes internas acesas e ao desligar a ignição, o sistema de proteção contra descarregamento da bateria apaga automaticamente a luz após algum tempo.



## 118 Sistema de conforto e conveniência

# Sistema de conforto e conveniência

### Introdução

Conforto e Conveniência . . . . .	118
Dispositivo antifurto . . . . .	119
Visão geral . . . . .	120
Página inicial . . . . .	121
Operação . . . . .	121

### Rádio

Rádio AM-FM . . . . .	123
Recepção do rádio . . . . .	124
Antena multibanda . . . . .	125

### Reprodutores de áudio

Como evitar dispositivos de mídia não confiáveis . . . . .	125
Porta USB . . . . .	125
Dispositivos auxiliares . . . . .	132

### Telefone

Bluetooth (Visão geral) . . . . .	133
Bluetooth (Controles do sistema de conforto e conveniência no rádio com tela de toque) . . . . .	134

Apple CarPlay e Android Auto . . . . .	139
Fone viva-voz . . . . .	140

### Marcas registradas e Contratos de licença

Acordos de licença e marcas registradas . . . . .	143
---	-----

## Introdução

### Conforto e Conveniência

As informações básicas do rádio estão neste manual. Consulte o manual de conforto e conveniência sobre outros sistemas de conforto e conveniência.

Leia as páginas a seguir para se familiarizar com os recursos.



### Atenção

Retirar os olhos da estrada por muito tempo ou com muita frequência ao usar qualquer recurso do sistema de Conforto e conveniência pode causar um acidente. Você ou outras pessoas podem sofrer ferimentos ou a morte. Não preste atenção prolongada a tarefas do sistema de Conforto e conveniência enquanto dirige. Limite os olhares aos visores do veículo e

(Continuação)

**Atenção  
(Continuação)**

concentre a atenção ao dirigir.  
Use os comandos de voz sempre que possível.

O sistema de Conforto e conveniência tem recursos incorporados destinados a ajudar a evitar distrações desativando algumas funções durante a condução. Essas funções poderão estar esmaecidas quando estiverem indisponíveis. Muitos recursos do sistema de Conforto e conveniência também estão disponíveis no painel de instrumentos e nos controles do volante.

Antes da condução:

- Familiarize-se com a operação, com os botões do painel e com os botões da tela.
- Configure o áudio predefinindo estações favoritas, definindo o tom e ajustando os alto-falantes.

- Configure números de telefone antecipadamente para que eles possam ser discados facilmente pressionando um botão ou usando um comando de voz se estiver equipado com capacidade de telefone Bluetooth.

Consulte *Direção defensiva* ⇨ 153.

Para ligar o sistema de conforto e conveniência com a ignição desligada, consulte *Energia retida de acessório (RAP)* ⇨ 168.

### Dispositivo antifurto

O sistema de Conforto e conveniência tem um sistema de segurança eletrônico instalado para impedir furtos.



O sistema de Conforto e conveniência só funciona no veículo em que foi primeiramente instalado e não pode ser usado em outro veículo.

## 120 Sistema de conforto e conveniência

### Visão geral

#### Rádio com tela sensível ao toque



1. 
  - Pressione para ir para a Página inicial. Consulte *Página inicial* ⇨ 121.
2. 
  - Rádio: Pressione e solte para acessar o canal ou a estação anterior. Mantenha pressionado para procurar o canal ou estação anterior mais forte.
  - Música/imagens USB/Bluetooth : Mantenha pressionado para acessar a faixa anterior. Mantenha pressionado para retroceder rapidamente.
3. 
  - Pressione para ligar.
  - Mantenha pressionado para desligar.
  - Pressione para silenciar o sistema quando estiver ligado.

- Gire para aumentar ou diminuir o volume.
4. ►►
- **Rádio:** Pressione e solte para acessar o próximo canal ou estação. Mantenha pressionado para procurar o próximo canal ou estação mais forte.
  - **Música/imagens USB/Bluetooth :** Mantenha pressionado para acessar a próxima faixa. Mantenha pressionado para avançar rápido.
5. ☎
- Pressione e solte para acessar a tela do telefone, atender uma chamada ou acessar a tela inicial do dispositivo.

## Página inicial

### Botões da tela sensível ao toque

Se equipado, os botões da tela sensível ao toque são exibidos na tela quando disponíveis. Quando uma função não está disponível, o botão pode ficar esmaecido. Ao selecionar uma função, o botão pode ficar iluminado.

### Recursos da página inicial

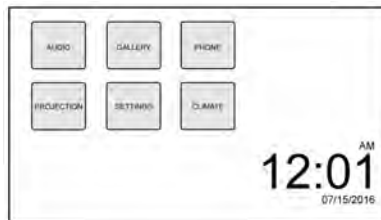

Pressione  para ir para a Página inicial.

**Áudio :** Toque para selecionar áudio AM, FM ou USB/iPod/Bluetooth.

**Galeria :** Toque para ver uma imagem.

**Telefone :** Toque para ativar os recursos do telefone, se equipado. Consulte *Bluetooth (Visão geral)* ⇨ 133 ou *Bluetooth (Controles do sistema de conforto e conveniência no rádio com tela de toque)* ⇨ 134.

**Projeção :** Toque para acessar dispositivos compatíveis ao conectar-se. Consulte *Apple CarPlay e Android Auto* ⇨ 139.

**Configurações :** Toque para acessar o menu Personalization (Personalização). Consulte *Personalização do veículo* ⇨ 104.

## Operação

### Controles de rádio com tela sensível ao toque

O sistema de Conforto e conveniência é operado por meio de botões, menus exibidos na tela e controles do volante.

## 122 Sistema de conforto e conveniência

### Como ligar e desligar o sistema

 : Pressione para ligar o rádio. Mantenha pressionado para desligar o rádio.

### Desligamento automático

Se o sistema de Conforto e conveniência estiver ligado após desligar a ignição, ele se desligará automaticamente após 10 minutos.

### Controle do volume

 : Gire para aumentar ou diminuir.

 : Pressione quando o sistema estiver ligado para silenciar ou cancelar o silenciamento do sistema.

### Configurações do sistema

#### Volume automático

Esse recurso ajusta automaticamente o volume do rádio para compensar o ruído do vento e da rua.

O nível de compensação de volume pode ser selecionado ou o recurso pode ser desligado.

1. Toque em MENU de uma tela de fonte.
2. Selecione Volume automático.
3. Selecione a configuração desejada.
4. Toque em  para voltar à tela de fonte.

### Configurações de tom

As configurações de tom podem ser ajustadas para cada banda do rádio e para cada fonte de leitor de áudio.

#### Configurações predefinidas de tom

1. Toque em MENU.
2. Toque em Configurações de tom.
3. Selecione uma configuração predefinida de tom.

#### Personalizar as configurações de tom

1. Toque em MENU.
2. Toque em Configurações de tom.

3. Toque em Personalizar.
  - Graves, Médios ou Agudos: Toque em - ou +.
  - Fader (atenuação) ou Balance (balanço): Ajuste os alto-falantes dianteiro/traseiro ou esquerdo/direito arrastando o ponto na imagem do veículo na tela.
4. Toque em  para voltar à tela de fonte.

## Rádio

### Rádio AM-FM

#### Reproduzir rádio com tela sensível ao toque

##### Menu de fonte de áudio

 : Pressione para ir para a Página inicial.

 : Pressione para ativar, silenciar ou cancelar o silenciamento do sistema. Mantenha pressionado para desativar o sistema.

#### Como selecionar uma banda

1. Pressione .
2. Toque em ÁUDIO.
3. Toque em Fonte.
4. Selecione AM, FM ou SXM, se equipado.

A última estação reproduzida começa a reproduzir novamente.

#### Selecionar um dispositivo auxiliar

Conecte o dispositivo auxiliar ao terminal de entrada AUX. A reprodução começará após o sistema terminar a leitura das informações sobre o dispositivo.



Se o dispositivo auxiliar já estiver conectado:

1. Pressione .
2. Toque em ÁUDIO.
3. Toque em Fonte.
4. Selecione o dispositivo.

#### Como selecionar uma estação

##### Sintonizando

Se a estação de rádio for desconhecida:

Pressione  ou  para buscar estações de rádio disponíveis automaticamente.



##### Sintonização direta

A partir do menu AM ou FM:



1. Toque em Sintoniz.

2. Insira o número da estação.
3. Toque em Go (Ir).

##### Favorito

1. Toque em  ou  para rolar pelas páginas de favoritos.
2. Toque na estação para selecioná-la.

##### Lista de estações

1. A partir do menu AM ou FM, toque em Menu.
2. Selecione Lista de estações.
3. Toque em  ou  para rolar pela lista. Toque na estação para selecioná-la.

##### Atualizar lista de estações

- A partir do menu AM ou FM, toque em Menu e, em seguida, toque em "Update Station List" (Atualizar lista de estações). A atualização da lista de transmissão será iniciada.

## 124 Sistema de conforto e conveniência

- Durante a atualização da lista de transmissão AM ou FM, toque em Cancelar para parar as atualizações.

### Menu

Toque para escolher entre os menus disponíveis para a fonte atual.

### Como armazenar uma estação como favorita

As estações de todas as bandas podem ser armazenadas em qualquer ordem nas páginas de favoritos.

Até 25 estações podem ser armazenadas.

### Como armazenar estações

Para armazenar a estação em uma posição na lista, toque no botão correspondente de 1 a 5 até que soe um bipe.

1. Selecione a estação desejada.
2. Toque em < ou > para selecionar a página de favoritos salvos desejada.

3. Mantenha pressionado qualquer um dos botões de predefinição para armazenar a estação de rádio atual naquele botão da página de favoritos selecionada.

Para alterar um botão de predefinição, sintonize a nova estação de rádio e mantenha o botão de predefinição pressionado.

### Recepção do rádio

Interferência de frequência e estática podem ocorrer durante a recepção normal do rádio, caso itens como carregadores de celular, acessórios de conveniência do veículo e dispositivos eletrônicos externos estejam conectados na tomada elétrica para acessórios. Caso haja interferência ou estática, desconecte o item da tomada elétrica para acessórios.

### FM

Sinais de FM atingem apenas aproximadamente 16 a 65 km (10 a 40 mi). Embora o rádio possua um circuito eletrônico embutido que

opera automaticamente para reduzir interferência, pode ocorrer alguma estática, especialmente perto de prédios altos ou montanhas, fazendo com que o som aumente e diminua.

### AM

O alcance da maioria das estações AM é maior que a de FM, especialmente à noite. O alcance maior pode fazer com que uma estação cause interferência em outra. Pode ocorrer estática quando fenômenos como tempestades e cabos de energia interferem na recepção de rádio. Quando isso ocorrer, tente reduzir o agudo no rádio.

### Uso do telefone celular

O uso do telefone celular, como fazer ou receber chamadas, carregamento ou apenas a presença do telefone podem causar interferência estática no rádio. Caso isso aconteça, desconecte o telefone ou desligue-o.

## Antena multibanda

A antena multibanda está localizada na parte superior do veículo. A antena é usada para o Rádio AM/FM, o OnStar, o Sistema de rádio via satélite SiriusXM e pelo GPS (Sistema de posicionamento global), caso o veículo possua esses recursos. Mantenha a antena limpa para uma melhor recepção.

A recepção também poderá ser afetada se o veículo possuir teto solar e este estiver aberto.

## Reprodutores de áudio

### Como evitar dispositivos de mídia não confiáveis

Ao usar dispositivos de mídia, como CDs, DVDs, Blu-ray Discs (Discos Blu-ray), cartões SD, dispositivos USB e dispositivos móveis, leve em consideração a fonte. Dispositivos de mídia não confiáveis podem conter arquivos que afetam a operação ou o desempenho do sistema. Evitar usar se o conteúdo ou a origem não for confiável.

## Porta USB

### Usar a porta USB

O sistema de conforto e conveniência pode reproduzir músicas conectando um dispositivo auxiliar na porta USB.

## Compatível com USB

Se equipado, o conector USB está no painel central abaixo dos controles do sistema de ventilação e ar condicionado, e usa o padrão USB 2.0.

### Dispositivos compatíveis com USB

- Unidades flash USB
- iPods/iPhones
- Discos rígidos portáteis USB

Nem todos os iPods e unidades USB são compatíveis com a porta USB.

Verifique se o iPod tem o firmware mais recente da Apple<sup>MD</sup> para funcionamento correto. O firmware do iPod pode ser atualizado usando o aplicativo iTunes<sup>MD</sup> mais recente. Consulte [www.apple.com/itunes](http://www.apple.com/itunes).

Para obter ajuda com a identificação de seu iPod, acesse [www.apple.com/support](http://www.apple.com/support).



## 126 Sistema de conforto e conveniência

A porta USB pode reproduzir arquivos .mp3, .wma, .ogg, e .wav, em letras maiúsculas ou minúsculas, armazenados em um dispositivo de armazenamento USB.

### Dispositivos com suporte da Apple<sup>MD</sup>

Consulte a concessionária para obter detalhes.

### Arquivos suportados e estrutura de pastas do USB

O sistema de conforto e conveniência suporta:

- FAT16.
- FAT32.
- exFAT.

### Como conectar um dispositivo de armazenamento USB ou iPod/iPhone

Para conectar um dispositivo de armazenamento USB, conecte o dispositivo na porta USB.

Para conectar um iPod/iPhone, conecte uma extremidade do cabo do dispositivo ao iPod/iPhone e a outra extremidade à porta USB.

O iPod/iPhone é carregado enquanto estiver conectado ao veículo se este estiver em ACC/ACCESSORY (ACC/Acessórios) ou ON/RUN (Ligado/Funcionando). Consulte *Posições de ignição* ⇨ 165. Quando o veículo estiver OFF (Desligado), o iPod/iPhone é desligado automaticamente e não irá carregar ou utilizar energia da bateria do veículo.

Para obter mais informações sobre o uso do USB, consulte "Informações sobre o sistema de áudio" a seguir.

### Informações do sistema de áudio

O sistema de conforto e conveniência pode reproduzir arquivos de música contidos em dispositivos de armazenamento USB ou produtos iPod/iPhone.

### Usar arquivos MP3/WMA/OGG/WAV

- Arquivos de música com as extensões .mp3, .wma, .ogg e .wav podem ser reproduzidos.
- Arquivos MP3 que podem ser reproduzidos: Taxa de bits: 8 kbps a 320 kbps. Frequência de amostragem: 48 kHz, 44,1 kHz, 32 kHz, 24 kHz, 22,05 kHz e 16 kHz.
- Arquivos com taxa de bits acima de 128 kbps resultarão em som de qualidade superior.
- Informações da etiqueta ID3 para arquivos MP3, como o nome do álbum e o artista, podem ser reproduzidas.
- Para exibir informações do título do álbum, título da faixa e artista, o arquivo deverá ser compatível com os formatos de etiqueta ID3 V1 e V2.

## Sistema de conforto e conveniência 127

### Como usar dispositivos de armazenamento USB e iPod/iPhone

- Utilize um dispositivo de armazenamento USB ou do tipo memória flash. Não conecte usando um adaptador USB.
- Não conecte e reconecte o dispositivo USB repetidamente em um curto período, pois isso pode provocar eletricidade estática e problemas no uso do dispositivo.
- Use o dispositivo USB com um terminal de conexão de metal.
- A conexão com dispositivos de armazenamento USB do tipo i-Stick pode falhar devido a vibração do veículo.
- Não toque no terminal de conexão USB.
- Apenas dispositivos de armazenamento USB formatados nos sistemas de arquivo FAT16/32 ou exFAT são

reconhecidos. NTFS e outros sistemas de arquivos não são reconhecidos.

- O tempo necessário para processar os arquivos dependerá do tipo e da capacidade do dispositivo de armazenamento USB e do tipo de arquivos armazenados.
- Alguns arquivos do dispositivo de armazenamento USB podem não ser compatíveis.
- Até dois dispositivos USB e um iPod podem ser reproduzidos por meio de um hub USB. Nem todos os dispositivos podem ser compatíveis, dependendo do desempenho do hub USB. Se não houver fonte de alimentação suficiente, ele pode não funcionar normalmente.
- Não desconecte o dispositivo de armazenamento USB enquanto ele estiver sendo reproduzido. Isso poderá causar danos ao produto ou afetar o desempenho do dispositivo USB.

- Desconecte o dispositivo de armazenamento USB quando a ignição estiver desligada. Se a ignição for ligada enquanto o dispositivo USB estiver conectado, o dispositivo USB poderá ser danificado ou não funcionar normalmente.
- Dispositivos de armazenamento USB só podem ser conectados para reprodução de música, visualização de arquivos de foto ou atualização.
- Não use o terminal USB para carregar equipamentos acessórios de USB. O calor gerado pode causar problemas de desempenho ou danos.
- Arquivos de música nos quais foi aplicado Digital Right Management (DRM) não podem ser reproduzidos.
- Dispositivo de armazenamento USB com limite de capacidade de 5.000 arquivos, como música, foto, vídeo, 15 estágios ou estrutura de pastas. O uso normal não pode ser garantido

## 128 Sistema de conforto e conveniência

para um dispositivo de armazenamento que exceda esse limite. O iPod/iPhone pode reproduzir todos os arquivos de música que são suportados. As listas de arquivos de música só exibirão até 5.000 arquivos na tela. Estes arquivos são classificados em ordem alfabética.

- Alguns modelos de produtos para iPod/iPhone podem não ser compatíveis com a conectividade ou funcionalidade desse produto.
- Só conecte o iPod/iPhone com cabos de conexão suportados pelos produtos iPod/iPhone. Outros cabos de conexão não podem ser utilizados.
- Quando não estiver em uso, desconecte o iPod/iPhone.
- Quando o iPod/iPhone está conectado à porta USB por meio do cabo do iPod/iPhone, não é suportada música através do dispositivo Bluetooth.

- As funções de reprodução do iPod/iPhone e as informações exibidas podem ser diferentes quando reproduzidas no sistema de conforto e conveniência.

	Etapa 1	Etapa 2
Listas de reprodução	Listas de reprodução	Músicas
Artistas	Álbuns/Todas as músicas	Músicas
Álbuns	Álbuns	Músicas
Músicas	Músicas	
Gêneros	Álbuns/Todas as músicas	Músicas
Compositor	Álbuns/Todas as músicas	Músicas
Áudio livros	Músicas	

- Consulte a tabela para ver os itens de classificação relacionados à função de procura fornecida pelo iPod/iPhone.

### Reprodutor de USB

#### Como reproduzir música de um dispositivo USB

- Conecte o dispositivo USB à porta USB.

- A reprodução começará automaticamente após o sistema terminar a leitura do dispositivo USB.
- Se um dispositivo USB que não possa ser lido for conectado, uma mensagem de erro é exibida e o sistema alternará para a função de áudio anterior.



Se o dispositivo USB já estiver conectado:

- Pressione .
- Toque em ÁUDIO.
- Toque em Fonte.
- Toque em USB.

Para parar o dispositivo USB e selecionar outra fonte de mídia, toque em Fonte e, em seguida, selecione a outra fonte.

Para remover o dispositivo USB, selecione outra função e, em seguida, remova o dispositivo USB.

### **Pausa**

- Toque em **II** para pausar.
- Toque em **▶** para continuar.

### **Como alterar para os próximos arquivos/arquivos anteriores**

- Toque em **▶▶** para ir para o próximo arquivo.
- Toque em **◀◀** dentro de cinco segundos após o início da reprodução para reproduzir o arquivo anterior.

### **Como retornar para o início do arquivo atual**

Toque em **◀◀** após cinco segundos do tempo de reprodução.

### **Pesquisando para frente ou para trás**

Mantenha **◀◀** ou **▶▶** pressionado durante a reprodução para avançar ou retroceder rapidamente. Libere o botão para continuar a reprodução na velocidade normal.

### **Como reproduzir o arquivo aleatoriamente**

Toque em **↻** durante a reprodução.

- ON: Reproduz todos os arquivos aleatoriamente.
- OFF: Retorna à reprodução normal.

### **Como usar o menu USB Music (Música do USB)**

- Toque em "Menu" durante a reprodução.

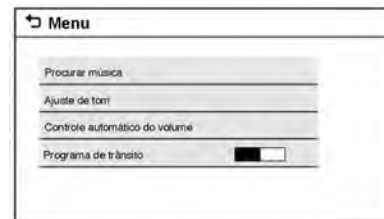

- Toque no menu desejado.

### **Procurar música**

1. Toque em Procurar música.
2. Toque na música desejada.

### **Configurações de tom**

- Toque em Configurações de tom. Será exibido o menu Tone Settings (Configurações de tom). Consulte "Configurações de tom" em *Rádio AM-FM* ⇨ 123.

### **Volume automático**

- Toque em Volume automático. O menu "Auto Volume" (Volume automático) é exibido. Consulte "Volume automático" em *Rádio AM-FM* ⇨ 123.

## 130 Sistema de conforto e conveniência

### Programa de trânsito (Se equipado)

- Toque em Ligado ou Desligado.

### MTP (protocolo de transferência de mídia)

- Conecte um dispositivo compatível com MTP.
- A reprodução começará automaticamente após o sistema finalizar a leitura do dispositivo MTP.
- Se um dispositivo MTP que não pode ser lido for conectado, uma mensagem de erro será exibida e o sistema alternará para a função de áudio anterior.

### Reprodutor iPod/iPhone

Este recurso é limitado a modelos compatíveis com a conexão iPod/iPhone.

### Como reproduzir arquivos de música

- Conecte o iPod/iPhone na porta USB.

- A reprodução iniciará do ponto reproduzido anteriormente após o sistema terminar a leitura do dispositivo USB.
- Se um dispositivo USB que não possa ser lido for conectado, uma mensagem de erro é exibida e o sistema alternará para a função de áudio anterior.

Se o iPod/iPhone já estiver conectado:

1. Pressione .
2. Toque em ÁUDIO.
3. Toque em Fonte.
4. Toque em iPod.

Para parar o dispositivo e selecionar outra fonte de mídia, toque em "Source" (Fonte) e, em seguida, selecione a outra fonte.



Para remover o dispositivo, selecione outra função e, em seguida, remova o dispositivo.

### Pausa

- Toque em  para pausar.

- Toque em  para continuar.



### Como mudar para a próxima música/música anterior

- Toque em  para mudar para a próxima música.
- Toque em  dentro de dois segundos após o início da reprodução para reproduzir o arquivo anterior.

### Como retornar para o início do arquivo atual

Toque em  após dois segundos do tempo de reprodução.

### Pesquisando para frente ou para trás

Mantenha  ou  pressionado durante a reprodução para avançar ou retroceder rapidamente. Libere o botão para continuar a reprodução na velocidade normal.

### Como reproduzir o arquivo aleatoriamente

Toque em  durante a reprodução.

- ON (LIGADO): reproduz todos os arquivos aleatoriamente.
- OFF (DESLIGADO): volta para a reprodução normal.

#### **Como usar o menu iPod**

- Toque em “Menu” durante a reprodução.
- Toque no modo de reprodução adequado.

#### **Procurar música**

1. Toque em Procurar música.
2. Toque na música desejada.

#### **Configurações de tom**

- Toque em Configurações de tom. Será exibido o menu Tone Settings (Configurações de tom). Consulte "Configurações de tom" em *Rádio AM-FM* ⇨ 123.

#### **Volume automático**

- Toque em Volume automático. O menu “Auto Volume” (Volume automático) é exibido. Consulte "Volume automático" em *Rádio AM-FM* ⇨ 123.

#### **Informações do sistema de imagens**

É possível visualizar arquivos de imagens armazenados em um dispositivo de armazenamento USB ou em dispositivos compatíveis com o protocolo de transferência de mídia (MTP) no sistema de conforto e conveniência.

- Extensões de arquivo compatíveis: .jpg, .bmp, .png e .gif.
- Arquivos GIF animados não são compatíveis.
- Alguns arquivos podem não funcionar devido ao formato de gravação diferente ou estado do arquivo.

#### **Como visualizar fotos**

1. Conecte o dispositivo USB à porta USB.
2. Toque na tela para abri-la em tela cheia. Toque na tela novamente para voltar para a tela anterior.

Se o dispositivo USB já estiver conectado:

1. Pressione .
2. Toque em GALERIA.

Alguns recursos são desativados enquanto o veículo está em movimento.

#### **Como visualizar uma apresentação de slides**

1. Toque em  na tela de imagens.
2. Toque na tela para cancelar a apresentação de slides durante a reprodução.

#### **Como visualizar a foto anterior ou a próxima foto**

Toque em < ou > na tela de imagens.

#### **Como girar uma foto**

Toque em  na tela de imagens.

#### **Como ampliar uma foto**

Toque em  na tela de imagens.

## 132 Sistema de conforto e conveniência

### Como usar o menu USB Picture (Foto do USB)

1. Toque em MENU na tela de imagens.
2. Toque no menu adequado:
  - Tempo da apresentação de slides: Permite a seleção do intervalo da apresentação de slides.
  - Visor de relógio e temperatura: Permite a seleção de Ligado ou Desligado para apresentar o relógio e a temperatura na tela cheia.
  - Configurações do visor: Ajusta brilho e contraste.
3. Toque em  para sair.

### Dispositivos auxiliares

#### Usar a entrada auxiliar

Os menus de configuração e as funções podem variar dependendo dos opcionais do veículo.

A entrada auxiliar pode ser usada para conectar dispositivos de áudio externos como um iPod<sup>MD</sup>, iPhone<sup>MD</sup>, reproduzidor de MP3, reproduzidor de CD e outros compatíveis para uso como fonte de áudio. Essa entrada não é uma saída de áudio. Não conecte fones de ouvido na entrada auxiliar dianteira.

A entrada auxiliar está no painel central. O sistema de conforto e conveniência pode reproduzir músicas conectadas pelo dispositivo auxiliar.

A reprodução começará após o sistema terminar a leitura das informações sobre o dispositivo.

#### Reproduzir música

Para reproduzir música do dispositivo, se ele já estiver conectado:

1. Pressione .
2. Toque em ÁUDIO.
3. Toque em Fonte.
4. Toque em AUX.

5. Toque em .

Para ajustar as configurações de tom, consulte “Configurações de tom” em *Operação* ⇨ 121.

## Telefone

### Bluetooth (Visão geral)

Se equipado com o recurso de Bluetooth<sup>MD</sup>, o sistema pode interagir com muitos telefones Bluetooth, PDAs ou outros dispositivos para:

- Realize e receba chamadas por comando de voz.
- Transmita dados por comando de voz.
- Reproduza arquivos de transmissão de áudio.
- Fazer chamadas com reconhecimento de voz.

O dispositivo deve estar pareado primeiro. Consulte “Come parear” em *Bluetooth (Visão geral)* ⇨ 133 ou *Bluetooth (Controles do sistema de conforto e conveniência no rádio com tela de toque)* ⇨ 134.

Para minimizar a distração do motorista, antes de dirigir e com o veículo estacionado:

- Familiarize-se com os recursos do telefone celular. Organize a agenda e as listas de contatos com clareza e exclua entradas duplicadas ou que são usadas raramente. Se possível, programe a discagem rápida ou outros atalhos.
- Revise os controles e o funcionamento do sistema de Conforto e conveniência.
- Faça o pareamento do(s) telefone(s) celular(es) com o veículo. O sistema pode não funcionar com todos os telefones celulares. Consulte “Come parear” em *Bluetooth (Visão geral)* ⇨ 133 ou *Bluetooth (Controles do sistema de conforto e conveniência no rádio com tela de toque)* ⇨ 134.
- Consulte “Excluir um dispositivo Bluetooth” em *Bluetooth (Visão geral)* ⇨ 133 ou *Bluetooth (Controles do sistema de conforto e conveniência no rádio com tela de toque)* ⇨ 134.

### Atenção

Ao usar um telefone celular, você pode se distrair ao olhar por muito tempo ou muito frequentemente para a tela do telefone ou do sistema de Conforto e conveniência. Tirar os olhos da estrada por períodos prolongados ou com muita frequência pode provocar uma colisão resultando em ferimentos ou morte. Concentre sua atenção na condução.

Veículos equipados com sistema Bluetooth podem usar um telefone celular com capacidade Bluetooth com um perfil viva-voz para fazer e receber chamadas. O sistema de Conforto e conveniência é usado para controlar o sistema. O sistema pode ser usado enquanto estiver em ACC/ACCESSORY (Acc/ acessório) ou ON/RUN (Ligado/ funcionando). Consulte *Energia retida de acessório (RAP)* ⇨ 168. Nem todos os telefones suportam



## 134 Sistema de conforto e conveniência

todas as funções e nem todos os telefones funcionam com o sistema Bluetooth. Consulte [www.gm.com/bluetooth](http://www.gm.com/bluetooth) para obter mais informações sobre telefones compatíveis apenas nos EUA e Canadá.

O alcance do sistema Bluetooth pode ser de até 9,1 m (30 pés).

Podem existir restrições quanto ao uso da tecnologia sem fio do Bluetooth em alguns locais.

Devido à variedade de dispositivos Bluetooth e de suas versões de firmware, o dispositivo pode responder de modo diferente ao operar com o Bluetooth.

Em uma chamada do telefone, uma imagem do contato atual na lista de contatos do telefone pode ser exibida. Nem todos os telefones são compatíveis com esse recurso.

Consulte o manual de instruções do fabricante do telefone celular para questões sobre a funcionalidade do Bluetooth do telefone.

### Controles do Bluetooth

Se equipado com o recurso de Bluetooth, use os botões no sistema de conforto e conveniência e do volante para operar o sistema.

### Controles do volante



: Pressione para interagir com Bluetooth ou OnStar, se equipado. Consulte *Bluetooth (Visão geral)* ⇨ 133 ou *Bluetooth (Controles do sistema de conforto e conveniência no rádio com tela de toque)* ⇨ 134.

: Pressione para silenciar somente os alto-falantes do veículo. Pressione novamente para ligar o som. Pressione para rejeitar uma chamada ou encerrar a ligação atual.

### Bluetooth (Controles do sistema de conforto e conveniência no rádio com tela de toque)

Para usar controles de conforto e conveniência para acessar o sistema de menus, consulte *Visão geral* ⇨ 120.

### Pareamento

Um telefone celular compatível com Bluetooth deve estar emparelhado com o sistema Bluetooth e, a seguir, conectado ao veículo antes que possa ser usado. Consulte o guia do usuário do fabricante do telefone celular para ver as funções Bluetooth antes de emparelhar o telefone celular. Se um telefone Bluetooth não estiver conectado, as

## Sistema de conforto e conveniência 135

chamadas serão feitas usando o OnStar Hands-Free Calling, se disponível.

### Informações de pareamento



- Um telefone Bluetooth com capacidade de MP3 não pode ser emparelhado com um veículo como telefone e como reprodutor de MP3 ao mesmo tempo.
- Até 10 celulares podem ser emparelhados com o sistema Bluetooth.
- O processo de emparelhamento é desativado quando o veículo está em movimento.
- O emparelhamento só precisa ser concluído uma vez, a não ser que tenham sido feitas alterações nas informações de emparelhamento ou se o celular for excluído do sistema.
- Somente um celular emparelhado pode ser conectado ao sistema Bluetooth de cada vez.

- Se vários celulares pareados estiverem dentro do alcance do sistema, o sistema se conectará ao primeiro celular pareado disponível na ordem em que foram pareados primeiro.

Quando o dispositivo Bluetooth e o sistema de Conforto e conveniência forem emparelhados com êxito, a agenda é descarregada automaticamente. Isto depende do tipo de telefone pareado. Se o download automático não ocorrer, continue com o download da lista telefônica no telefone.

### Parear telefone – SSP e sem dispositivo pareado

Quando não há um dispositivo pareado no sistema de conforto e conveniência e o pareamento seguro simples (SSP) é compatível:

1. Pressione .
2. Toque em TELEFONE, pressione  no painel ou pressione  no volante sem OnStar.





3. Toque em Procurar dispositivo.
4. Toque no dispositivo desejado para parear na tela da lista de itens pesquisados.
5. Toque em Sim na tela pop-up do dispositivo Bluetooth e do sistema de conforto e conveniência.
6. Quando o dispositivo Bluetooth e o sistema de conforto e conveniência estiverem emparelhados com sucesso, a tela do telefone será exibida no sistema de conforto e conveniência.



### Parear telefone – SSP e dispositivo pareado

Quando um dispositivo pareado estiver no sistema de conforto e conveniência e o SSP for compatível:

1. Pressione .
2. Toque em CONFIGURAÇÕES.
3. Toque em Bluetooth e, em seguida, em Gerenciamento do dispositivo.



## 136 Sistema de conforto e conveniência

4. Toque no dispositivo desejado para parear. Quando o dispositivo Bluetooth e o sistema de conforto e conveniência estiverem emparelhados com sucesso, o  /  será exibido na tela pair device (emparelhar dispositivo). Se nenhum dispositivo desejado estiver disponível, vá para a etapa 5.
  5. Toque em Procurar dispositivo para buscar o dispositivo desejado.
  6. Toque no dispositivo desejado para parear na tela da lista de itens pesquisados.
  7. Toque em Sim na tela pop-up do dispositivo Bluetooth e do sistema de conforto e conveniência.
- O telefone conectado é destacado por .
  -  /  indica que as funções de viva-voz e de música do telefone estão ativas.

-  indica que apenas a função de viva-voz está ativa.
-  indica que somente a função de música por Bluetooth está ativa.

### **Parear telefone – sem SSP e sem dispositivo pareado**

Quando não houver um dispositivo pareado com o sistema de conforto e conveniência e o SSP não for compatível:

1. Pressione .
2. Toque em TELEFONE, pressione  no painel ou pressione  no volante sem OnStar.
3. Toque em Procurar dispositivo.
4. Toque no dispositivo desejado para parear na tela da lista de itens pesquisados.
5. Insira o código do número de identificação pessoal (PIN, padrão: 1234) no dispositivo Bluetooth. Quando o dispositivo Bluetooth e o

sistema de conforto e conveniência estiverem emparelhados com sucesso, a tela PHONE (telefone) será exibida no sistema de conforto e conveniência.

Quando a conexão falhar, será exibida uma mensagem de falha no sistema de conforto e conveniência.



Se um dispositivo Bluetooth foi conectado anteriormente, o sistema de conforto e conveniência executa a conexão automática. No entanto, se a configuração Bluetooth no dispositivo Bluetooth estiver desligada, será exibida uma mensagem de falha no sistema de conforto e conveniência.



### **Parear telefone – sem SSP e com dispositivo pareado**





Quando um dispositivo pareado estiver no sistema de conforto e conveniência e o SSP não for compatível:

1. Pressione .
2. Toque em CONFIGURAÇÕES.

## Sistema de conforto e conveniência 137

3. Toque em Bluetooth e, em seguida, em Gerenciamento do dispositivo.
4. Toque no dispositivo desejado para parear. Quando o dispositivo Bluetooth e o sistema de conforto e conveniência estiverem emparelhados com sucesso, o  /  será exibido na tela pair device (emparelhar dispositivo). Se nenhum dispositivo desejado estiver disponível, vá para a etapa 5.
5. Toque em Procurar dispositivo para buscar o dispositivo desejado.
6. Toque no dispositivo desejado para parear na tela da lista de itens pesquisados.
7. Insira o código do número de identificação pessoal (PIN, padrão: 1234) no dispositivo Bluetooth. Quando o dispositivo Bluetooth e o sistema de conforto e conveniência estiverem emparelhados com sucesso, o

 /  será exibido na tela pair device (emparelhar dispositivo).

- O telefone conectado é destacado por .
-  /  indica que as funções de viva-voz e de música do telefone estão ativas.
-  indica que apenas a função de viva-voz está ativa.
-  indica que somente a função de música por Bluetooth está ativa.

### Conectar um dispositivo Bluetooth pareado

1. Pressione .
2. Toque em CONFIGURAÇÕES.
3. Toque em Bluetooth e, em seguida, em Gerenciamento do dispositivo.
4. Toque no dispositivo a ser conectado.

### Verificar a conexão Bluetooth

1. Pressione .
2. Toque em CONFIGURAÇÕES.
3. Toque em Bluetooth e, em seguida, em Gerenciamento do dispositivo.
4. O dispositivo pareado será exibido.

### Desconectar um dispositivo Bluetooth

1. Pressione .
2. Toque em CONFIGURAÇÕES.
3. Toque em Bluetooth e, em seguida, em Gerenciamento do dispositivo.
4. Toque no nome do dispositivo a ser desconectado.
5. Toque em Desconectar.

### Excluir um dispositivo Bluetooth

1. Pressione .
2. Toque em CONFIGURAÇÕES.

## 138 Sistema de conforto e conveniência

3. Toque em Bluetooth e, em seguida, em Gerenciamento do dispositivo.
4. Toque no dispositivo a ser excluído.
5. Toque em .
6. Toque em Excluir.

### Música com dispositivo Bluetooth

Antes de reproduzir música do dispositivo Bluetooth, leia as informações a seguir:

- Um celular ou dispositivo Bluetooth que suporte Advanced Audio Distribution Profile (A2DP) com versões superiores a 1,2 deverá ser registrado e conectado ao produto.
- No celular ou dispositivo Bluetooth, encontre o tipo de dispositivo Bluetooth para definir/conectar o item como um fone de ouvido estéreo.
-  aparecerá na tela se os fones de ouvido estéreo forem conectados com êxito.

- O som reproduzido pelo dispositivo Bluetooth é fornecido por meio do sistema de conforto e conveniência.
- A música com dispositivo Bluetooth poderá ser reproduzida quando o dispositivo Bluetooth estiver conectado. Para reproduzir música com dispositivo Bluetooth, conecte o telefone Bluetooth ao sistema de conforto e conveniência.
- Se o dispositivo Bluetooth for desconectado enquanto está reproduzindo música do telefone, a música parará. A função de transmissão de áudio pode não ser suportada em alguns telefones Bluetooth. Só poderá ser usada uma função por vez entre o viva-voz ou a função de música do Bluetooth. Por exemplo, caso você converta para viva-voz enquanto reproduz música do telefone, a música parará. Não é possível reproduzir música quando não

houver arquivos de música armazenados no telefone celular.

### Reproduzir música com dispositivo Bluetooth

1. Pressione .
2. Toque em ÁUDIO.
3. Toque em Fonte.
4. Toque em Bluetooth.

### Pausa

Toque em  para pausar.

Toque em  para continuar.

### Reproduzir a próxima música

Toque em .

### Reproduzir a música anterior

Toque em  dentro de dois segundos após o início da reprodução para reproduzir a música anterior.

### Retornar ao início da música atual

Toque em  após dois segundos do tempo de reprodução.

### **Pesquisar**

Mantenha ◀◀ ou ▶▶ pressionado para avançar ou retroceder rapidamente.

### **Reproduzir músicas aleatoriamente**

Toque em ↻ durante a reprodução. Toque novamente para retornar à reprodução normal.

Esta função pode não ser compatível dependendo do dispositivo Bluetooth.

Não troque de faixa muito rapidamente ao reproduzir música com dispositivo Bluetooth.

Condições que podem ocorrer ao reproduzir música com dispositivo Bluetooth:

- Leva tempo para que os dados sejam transmitidos do dispositivo Bluetooth para o sistema de conforto e conveniência.

- Se o celular ou o dispositivo Bluetooth não estiver no modo de tela de espera, ele pode não reproduzir automaticamente.
- O sistema de conforto e conveniência transmite a ordem para reproduzir do dispositivo Bluetooth no modo de reprodução de música com dispositivo Bluetooth. Se isto for feito em um modo diferente, o dispositivo transmite a ordem para parar. Dependendo das opções do dispositivo Bluetooth, esta ordem de reproduzir/parar poderá levar tempo para ser ativada.
- Se a reprodução de música com dispositivo Bluetooth não estiver funcionando, verifique se o dispositivo está no modo de tela de espera.
- O som poderá ser cortado durante a reprodução de música com dispositivo Bluetooth.

- O sistema de conforto e conveniência reproduz o áudio do celular ou do dispositivo Bluetooth à medida que ele é transmitido.

### **Apple CarPlay e Android Auto**

Se equipado, o recurso Android Auto<sup>MC</sup> e/ou o Apple CarPlay<sup>MC</sup> pode estar disponível por meio de um smartphone compatível. Se disponível, um ícone PROJECTION (Projeção) aparecerá como Android Auto ou Car Play na página inicial do visor do sistema de conforto e conveniência.

Para usar o Android Auto e/ou o Apple CarPlay:

1. Baixe o aplicativo Android Auto para o telefone na loja Google<sup>MC</sup> Play. Não há aplicativo exigido para o Apple CarPlay. Use o sistema operacional mais recente disponível.

## 140 Sistema de conforto e conveniência

2. Conecte seu telefone Android ou iPhone Apple usando o cabo USB compatível em uma porta de dados USB. Para obter o melhor desempenho, use o cabo USB fornecido de fábrica. Cabos de reposição ou de terceiros podem não funcionar.

O ícone PROJECTION na Página inicial mudará para Android Auto ou Apple CarPlay, dependendo do telefone. O Android Auto e/ou o Apple CarPlay pode ser iniciado automaticamente quando o USB for conectado. Se isso não ocorrer, toque no ícone ANDROID AUTO e/ou APPLE CARPLAY na Página inicial para ser iniciado.

Para obter mais informações sobre como configurar o Android Auto e o Apple CarPlay no veículo, consulte sua concessionária e obtenha detalhes.

O Android Auto é fornecido pela Google e está sujeito aos termos e à política de privacidade da Google. CarPlay é fornecido pela Apple e está sujeito aos termos e à política

de privacidade da Apple. Para suporte para o Android Auto, consulte <https://support.google.com/androidauto> ou para o Apple CarPlay <https://www.apple.com/ios/carplay/>. A Apple ou a Google podem alterar ou suspender a disponibilidade a qualquer tempo. Android Auto é uma marca comercial da Google Inc.; Apple CarPlay é uma marca comercial da Apple Inc.

### Fone viva-voz

#### Informações gerais sobre a tela sensível ao toque

Se equipado, veículos equipados com sistema de telefone viva-voz podem usar um telefone celular com capacidade Bluetooth com um perfil viva-voz para fazer e receber chamadas. O sistema de Conforto e conveniência e o controle de voz são usados para operar o sistema. Nem todos os telefones suportam todas as funções e nem todos funcionam com o sistema Telefone “hands free”.

### Controles do telefone viva-voz

Use os botões localizados no sistema de Conforto e conveniência e no volante para operar o sistema Telefone “hands free”.

### Controles do volante

Os controles do volante podem ser usados para:



- Atender chamadas recebidas.
- Confirmar informações do sistema.
- Encerrar uma chamada.
- Recusar uma chamada.
- Cancelar uma operação.
- Fazer chamadas usando a lista de chamadas.



 : Pressione para atender uma chamada.

 : Pressione para encerrar uma chamada, rejeitar uma chamada ou para cancelar uma operação.

### Como fazer uma chamada inserindo o número do telefone



- Pressione  no painel.

- Pressione  e, em seguida, toque em TELEFONE na tela.
- Pressione  no volante.

Caso insira o número errado, toque em  para excluir o número, um dígito por vez, ou mantenha  pressionado para excluir todos os dígitos do número.

#### Alternar uma chamada para o celular (modo privado)

Para alternar uma chamada do celular para o viva-voz:



1. Toque em .
2. Toque em  novamente para alternar para o comando de voz.

#### Ligar e desligar o microfone

Toque em  para ligar e desligar o microfone.

#### Realizar uma chamada por rediscagem



Para realizar uma chamada usando a rediscagem:

- Pressione  nos controles do volante para exibir a tela de orientação de rediscagem.
- Toque em  na tela do telefone.

Não é possível rediscar quando não existe histórico de chamadas.



#### Recebendo chamadas

Ao receber uma chamada pelo celular Bluetooth conectado, o sistema de áudio será silenciado ou pausado e o telefone tocará com exibindo as informações relevantes.

Para aceitar a ligação, pressione  nos controles do volante, toque  na tela ou pressione  no painel.

Para recusar a chamada, pressione  nos controles do volante ou toque em Reject (recusar) na tela.

#### Usar o menu Contacts (Contatos)

1. Toque em Contatos na tela do telefone.
2. Toque em  ou  para rolar pela lista.

3. Toque no registro da agenda para o qual deseja ligar.
4. Toque no número para discar.

#### Buscar registros de contatos

1. Toque em Contatos na tela do telefone.
2. Toque em  na tela de contatos.
3. Use o teclado para inserir o nome que deseja pesquisar. Consulte "Buscar um nome" a seguir.
4. Toque no registro da agenda para o qual deseja ligar.
5. Se houver mais de um número associado ao nome, toque no número para discar.

Quando o dispositivo Bluetooth e o sistema de conforto e conveniência forem emparelhados com êxito, a agenda pode ser descarregada. Alguns telefones podem não baixar automaticamente. Se isso ocorrer, conecte novamente ou siga com o download no telefone.



## 142 Sistema de conforto e conveniência

### Buscar um nome

Selecione os caracteres usando o teclado na tela da agenda telefônica. Conforme os caracteres são selecionados, os nome que incluem aqueles caracteres serão exibidos na tela da agenda telefônica. À medida que mais caracteres do nome são inseridos, a lista de nomes possíveis diminui.





Para procurar por Alex:

1. Toque em (abc) para selecionar o primeiro caractere.
2. Toque em (jkl) três vezes para selecionar o segundo caractere.
3. Toque em (def) duas vezes para selecionar o terceiro caractere.
4. Toque em (wxy) duas vezes para selecionar o quarto caractere.

### Fazer uma chamada a partir do histórico de chamadas

1. Toque em Histórico de chamadas na tela do telefone.

2. Toque em um dos itens a seguir para:

-  Histórico de todas as chamadas.
-  Dialed calls (chamadas realizadas).
-  Missed calls (chamadas perdidas).
-  Received calls (chamadas recebidas).

3. Selecione o registro de contato para o qual deseja ligar.

### Como fazer uma chamada com os números de discagem rápida

Mantenha o número de discagem rápida pressionado usando o teclado na tela do telefone.

Só poderão ser usados números de discagem rápida já armazenados no telefone celular para fazer as chamadas de discagem rápida. São suportados números de discagem rápida com até 2 dígitos.

Para números de discagem rápida com 2 dígitos, toque e segure o segundo dígito para fazer uma chamada para o número de discagem rápida.

## Marcas registradas e Contratos de licença

### Acordos de licença e marcas registradas

#### Bluetooth<sup>MD</sup>

A marca e os logotipos Bluetooth são de propriedade da Bluetooth<sup>MD</sup> SIG, Inc. e quaisquer usos de tais marcas pela General Motors é sob licença. Outras marcas registradas e nomes comerciais são de seus respectivos proprietários.



DivX Certified<sup>MD</sup> para reproduzir vídeos DivX<sup>MD</sup>, incluindo conteúdo premium.

Coberto por uma ou mais das seguintes patentes americanas : 7,295,673; 7,460,668; 7,515,710; 7,519,274.

DivX<sup>MD</sup>, DivX Certified<sup>MD</sup> e logomarcas associadas são marcas da Rovi Corporation ou de suas subsidiárias e são usadas sob licença.



“Made for iPod” e “Made for iPhone” significam que um acessório eletrônico foi projetado para se conectar especificamente ao iPod ou iPhone e foi certificado pelo desenvolvedor para atender aos padrões de desempenho da Apple. iPod e iPhone são marcas registradas da Apple Computer, Inc., registradas nos E.U.A. e outros países.

#### FreeType 2

Partes desse software são protegidos por direitos autorais<sup>MD</sup> 2007-2012 The FreeType Project ([www.freetype.org](http://www.freetype.org)). Todos os direitos reservados.

#### Libjpeg

O software de navegação é baseado em parte do programa do grupo JPEG independente.

## 144 Sistema de ventilação e de ar condicionado

### Sistema de ventilação e de ar condicionado

#### Sistemas de climatização

Sistema de aquecimento e ventilação ..... 144

#### Difusores de ar

Saídas de ar ..... 149

#### Manutenção

Entrada de ar ..... 150

### Sistemas de climatização

#### Sistema de aquecimento e ventilação



Controles de:

- Temperatura
- Velocidade do ventilador
- Distribuição de ar
- Aquecimento
- Para-brisa com desembaçador
- Recirculação de ar 

- Desembaçador do vidro traseiro e espelho externo

#### Temperatura

Ajuste a temperatura girando o botão.

**vermelho:** quente

**azul:** frio

O aquecimento não será totalmente efetivo até que o motor atinja a temperatura de operação.

#### Velocidade do ventilador

Ajuste o fluxo de ar mudando o ventilador para a velocidade desejada.

#### Distribuição de ar

Selecione a saída de ar girando o botão.

: O fluxo de ar é direcionado para a parte superior do corpo. Cada saída de ar pode ser ajustada.

: O fluxo de ar é direcionado para a parte superior do corpo e o piso.

## Sistema de ventilação e de ar condicionado 145

 : A maior parte do fluxo de ar é direcionada para o piso, com uma pequena quantidade de ar direcionada para o para-brisa e para as saídas de ar laterais.

 : A maior parte do fluxo de ar é direcionada para o piso e o para-brisa, com uma pequena quantidade de ar direcionada para as saídas de ar laterais.

 : A maior parte do fluxo de ar é direcionada para o para-brisa, com uma pequena quantidade de ar direcionada para as saídas de ar laterais.

### Aquecimento

#### Aquecimento normal

1. Gire o botão de controle da temperatura para a área vermelha para aquecimento.
2. Gire o botão de distribuição de ar.
3. Gire o botão de controle do ventilador para a velocidade desejada.

### Aquecimento máximo

Use o modo de aquecimento máximo para obter aquecimento rápido.

Não utilize por longos períodos. Isto poderá resultar em um acidente, pois o ar interior poderá ficar viciado e os vidros poderão ficar embaçados, causando a perda de visibilidade do motorista.



Para limpar os vidros, gire o botão de distribuição de ar para DESCONGELAR .

Para aquecimento máximo:

1. Pressione o botão de recirculação para entrar no modo de recirculação.
2. Gire o botão de controle da temperatura completamente até a área vermelha para aquecimento.
3. Gire o botão de controle do ventilador para a velocidade máxima.

### Para-brisa com desembaçador



1. Gire o botão de distribuição de ar para DESEMBAÇAR .

## 146 Sistema de ventilação e de ar condicionado

2. Gire o botão de controle da temperatura para a área vermelha para ar quente.
3. Ajuste o botão de controle do ventilador para a velocidade mais alta para obter descongelamento rápido.
4. Abra os difusores de ar laterais como necessário e direcione-os para os vidros das portas.

### Cuidado

A diferença entre a temperatura do ar externo e do para-brisa pode fazer com que os vidros embacem, restringindo sua visibilidade frontal.

Não use ASSOALHO/  
DESEMBAÇAR  ou

DESEMBAÇAR  em clima extremamente úmido quando o botão de controle de temperatura estiver ajustado na área azul.

(Continuação)

### Cuidado (Continuação)

Isso pode resultar em acidente, o que pode danificar o veículo e causar ferimentos.

### Sistema de recirculação de ar



O modo de recirculação de ar se ativa com o botão .

### ⚠ Atenção

Dirigir com o modo de recirculação por um período prolongado pode provocar sono.

O movimento de ar fresco é reduzido no modo de recirculação.

Em operação sem resfriamento, a umidade do ar aumenta, o que poderá causar embaçamento dos vidros. A qualidade do ar do compartimento de passageiros deteriora, o que poderá causar tonturas nos ocupantes dos veículos.

### Desembaçador do vidro traseiro e espelho externo

O desembaçador do vidro traseiro e o espelho externo são operados com o botão .

## Sistema de ventilação e de ar condicionado 147

### Sistema de ar condicionado

#### ⚠ Atenção

Não durma no veículo com o ar-condicionado ou o sistema de aquecimento ligado. Isso poderá causar sérios danos ou morte devido a uma queda no nível de oxigênio e/ou temperatura do corpo.



Controles de:

- Temperatura
- Velocidade do ventilador

- Distribuição de ar
- Desembaçamento e degelo
- Recirculação de ar
- Resfriamento

### Como desembaçar o para-brisa



1. Gire o botão de distribuição de ar para **DESEMBAÇAR** .
2. O botão de recirculação será para o modo fresco de ar e o sistema de ar-condicionado em automático.

Se o sistema de ar-condicionado não precisar ser ligado, gire o manípulo de distribuição para **ASSOALHO/DESEMBAÇAR** .

3. Selecione a temperatura desejada.
4. Ajuste o manípulo de controle do ventilador para a velocidade desejada.

### Resfriamento

É operado com o botão  e só está funcional quando o motor e o ventilador estão funcionando.

O sistema de ar condicionado resfria e desumidifica (seca) quando a temperatura exterior está um pouco acima do ponto de congelamento. Portanto, pode haver formação de condensação e gotejamento embaixo do veículo.

Se não for necessário resfriamento nem secagem, desligue o sistema de resfriamento para economizar combustível.

## 148 Sistema de ventilação e de ar condicionado

O ar condicionado não funcionará quando o botão de controle do ventilador estiver na posição desligada.

Mesmo que o ar condicionado esteja ligado, o veículo produzirá ar quente se o botão da temperatura estiver na área vermelha.

Para desligar o sistema de ar condicionado, gire o botão do ventilador para 0.

### Cuidado

Use somente o refrigerante correto.

### ⚠ Atenção

Os sistemas de ventilação e ar condicionado só devem receber manutenção de pessoal qualificado. Métodos de reparo incorretos poderão causar ferimentos.

### Resfriamento normal

1. Operação do ar condicionado.
2. Gire o botão de controle da temperatura para a área azul para resfriamento.
3. Gire o botão de distribuição de ar.
4. Ajuste o botão de controle do ventilador para a velocidade desejada.

### Resfriamento máximo



Para obter o resfriamento máximo durante climas quentes e quando seu veículo tiver ficado exposto no sol por um longo período:

1. Operação do ar condicionado.
2. Pressione o botão de recirculação para entrar no modo de recirculação.
3. Gire o botão de controle da temperatura totalmente para a área azul para resfriamento.
4. Gire o botão do controle do ventilador para a velocidade mais alta.

## Difusores de ar

### Saídas de ar

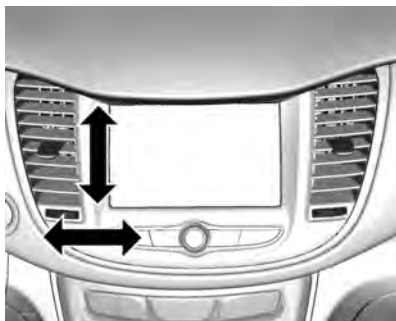

Use os difusores de ar no centro e na lateral do painel de instrumentos para direcionar o fluxo de ar. Mova as aletas nos difusores de ar centrais para direcionar o fluxo de ar.

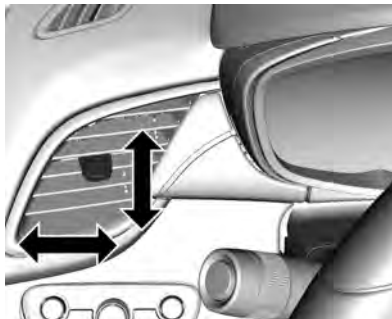

Mova as aletas nos difusores de ar na lateral do painel de instrumentos para direcionar o fluxo de ar.

### Dicas de operação

- Remova quaisquer folhas, gelo ou neve das saídas de ar da base do parabrisa que possam impedir o fluxo de ar para o interior do veículo.
- O uso de defletores do capô não aprovados pela GM poderá afetar adversamente o desempenho do sistema.

- Mantenha o espaço sob os bancos dianteiros livre de objetos para ajudar a aumentar a eficiência da circulação de ar no interior do veículo.



## 150 Sistema de ventilação e de ar condicionado

### Manutenção

#### Entrada de ar

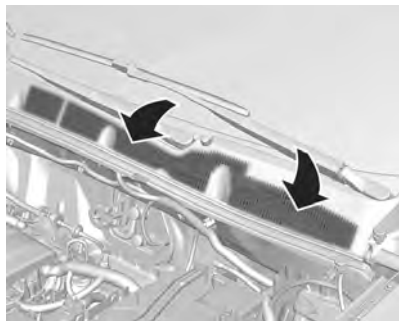

Remova quaisquer folhas, gelo ou neve das entradas de ar da base do para-brisa que possam impedir o fluxo de ar para o interior do veículo.

## **Condução e operação**

### **Informações sobre condução do veículo**

Ambiente de direção .....	152
Direção para melhor economia de combustível .....	153
Direção defensiva .....	153
Controle de um veículo .....	153
Freios .....	154
Direção .....	154
Retorno para a pista .....	155
Direção off-road .....	156
Direção em estradas molhadas .....	157
Ladeiras e estradas montanhosas .....	161
Se o veículo atolar .....	162

### **Sistema de ignição e operação**

Amaciamento do novo veículo .....	163
Botão de acionamento .....	163
Posições de ignição .....	165
Ignição do motor .....	165
Energia retida de acessório (RAP) .....	168

Estacionamento/parada .....	168
Estacionando sobre objetos que podem queimar .....	169

### **Sistema de escapamento**

Sistema de escapamento .....	170
Conversor catalítico .....	170

### **Transmissão automática**

Transmissão automática .....	171
Visor da transmissão .....	172
Alavanca seletora .....	172
Modo manual .....	174
Falha .....	175
Interrupção da fonte de energia .....	176

### **Freios**

Sistema Antitravamento do Freio (ABS) .....	177
Freio de estacionamento .....	178
Sistema auxiliar de partida em acive .....	178

### **Sistemas de controle de tração**

Sistema de controle de tração (TCS) .....	179
Controle eletrônico de estabilidade (ESC) .....	180

### **Sistemas de detecção de objetos**

Sistema de alerta de colisão dianteira (FCA) .....	181
Sistema auxiliar de estacionamento .....	183
Alerta de zona cega lateral (SBZA) .....	185
Câmera de ré (RVC) .....	186
Aviso de desvio de rota (LDW) .....	189

### **Sistemas de auxílio ao motorista**

Sistemas de auxílio ao motorista .....	190
Piloto automático .....	190

### **Combustível**

Aditivos de combustível .....	193
Abastecimento do tanque .....	193

## 152 Condução e operação

### Informações sobre condução do veículo

#### Ambiente de direção



A General Motors se preocupa constantemente com a proteção ambiental e utiliza, o máximo possível, materiais recicláveis e favoráveis ao meio ambiente no projeto e na montagem dos produtos.

Os métodos de produção também atendem aos requisitos de proteção ambiental. O uso de materiais nocivos, como amianto e cádmio,

foi descontinuado. O sistema de ar condicionado utiliza um gás refrigerante sem clorofluorcarbonos.

Esta preocupação e responsabilidade com o meio ambiente é expressa na Política Ambiental da General Motors Brasil, que formaliza o comprometimento da empresa em relação ao meio ambiente e à sociedade, direcionando suas operações para a preservação do meio ambiente, responsabilidade social e sustentabilidade econômica dos negócios.

#### ISO14001 política ambiental da General Motors

"A General Motors está comprometida com a preservação do meio ambiente e dos recursos naturais através do estabelecimento de objetivos e metas que propiciem a melhoria contínua de seu desempenho ambiental, a redução do desperdício, o cumprimento de leis e regulamentos, a prevenção da poluição e a boa comunicação com a comunidade."

Lembrando que este veículo é composto por vários materiais e componentes que ao final do seu ciclo de vida precisam ser manuseados, embalados e descartados adequadamente. Consultar abaixo os cuidados no descarte de materiais sem utilidade.

#### Conselhos práticos de meio ambiente para a manutenção do seu Chevrolet:

Para a troca dos produtos seguintes, como pneus, baterias, filtros, peças eletrônicas, óleo do motor, óleo lubrificante, fluido de freios, fluido da direção assistida, fluido do radiador e suas vedações, recomenda-se que o proprietário execute a revisão ou manutenção em um estabelecimento apropriado, de preferência em uma Concessionária Chevrolet.

#### Redução de emissões:

Mantenha atualizados os dispositivos que reduzem as emissões atmosféricas do seu veículo seguindo o Plano de Manutenção corretamente.

### Nota

O descarte de materiais não reutilizáveis não pode ser feito em lixo comum, no solo, em água ou em rede de águas pluviais. Faça sua parte e preserve o ambiente!

## Direção para melhor economia de combustível

Informações importantes sobre consumo de combustível:

- Sempre que possível, desligue o motor. Mesmo por um curto intervalo de tempo, o consumo de combustível será reduzido.
- Evite acelerar muito o veículo. Alterações abruptas de velocidade aumentarão o consumo.
- Pressão baixa nos pneus diminuirá o desempenho, aumentará o consumo de combustível e resultará no desgaste prematuro do pneu.
- Um combustível de baixa qualidade danificará o motor e aumentará o consumo.

## Direção defensiva

Recomendamos dirigir sempre com atitude defensiva.

Comece afivelando o cinto de segurança.

Uma atitude defensiva ao dirigir resulta em estar pronto para uma situação imprevista de qualquer tipo. Assuma que os outros motoristas ou pedestres estarão distraídos ou cometerão erros.

Tente prever qual será o comportamento dos outros motoristas e leve em consideração qualquer engano possível.

Os acidentes mais comuns envolvem a parte traseira do veículo. Manter uma distância segura é mais uma medida para evitar colisões.

Para áreas rurais ou urbanas, o melhor método é dirigir defensivamente. Uma reação imprevista do veículo da frente pode resultar em uma frenagem ou desvio abrupto.

## Controle de um veículo

### Nunca desligue o motor enquanto o veículo estiver em movimento

Muitos sistemas deixam de funcionar nesta condição (por exemplo, o servofreio, a direção assistida). Dirigir desta maneira é um perigo para si mesmo e para os outros.

### Pedais

Para assegurar que o curso do pedal não tenha restrições, recomendamos usar apenas tapetes originais projetados pela Chevrolet para este veículo. Não deverão ser colocados outros tapetes.

### Tapete do assoalho



#### Atenção

- Verifique sempre se os tapetes não interferem com os pedais.

(Continuação)

## 154 Condução e operação

### Atenção (Continuação)

- Use sempre um tapete de tamanho adequado e instale-o corretamente; caso contrário, ele poderá obstruir o pedal do acelerador ou do freio. A obstrução dos pedais poderá causar uma aceleração involuntária, aumento da distância de frenagem ou dificuldade para trocar as marchas, o que pode levar a um acidente e ferimentos.
- Os tapetes originais foram projetados para seu veículo. Caso necessitem de substituição, escolha os tapetes originais Chevrolet. Tapetes que não foram projetados para seu veículo podem não encaixar adequadamente e interferir com o pedal.

Siga as instruções para usar os tapetes corretamente.

- Verifique sempre se os tapetes não estão interferindo com os pedais.
- Use o tapete voltado para cima. Não o use voltado para baixo.
- Não coloque nada sobre o tapete do lado do motorista.
- Use apenas um tapete no lado do motorista. Nunca coloque um tapete sobre o outro.

### Freios

O ato de frear tem um tempo de percepção e um tempo de reação. A decisão de pressionar o pedal do freio é um tempo de percepção. De fato, fazer isso é um tempo de reação.

O tempo médio de reação de um motorista é de três quartos de um segundo. Nesse tempo, um veículo movendo-se a 100 km/h (60 mph) anda 20 m (66 pés), o que pode ser uma distância muito grande em uma emergência.

Dicas úteis de frenagem a ter em mente incluem:

- Deixe distância suficiente entre você e o veículo à frente.
- Evite frenagens bruscas desnecessárias.
- Acompanhe o tráfego.

Se o motor para sempre enquanto o veículo estiver sendo dirigido, freie normalmente, mas não bombeie os freios. Isso poderá deixar o pedal mais pesado ao pressionar. Se o motor parar, ainda haverá um pouco de assistência do freio hidráulico, mas será usado ao aplicar o freio. Assim que a assistência hidráulica estiver esgotada, levará mais tempo para parar e o pedal do freio ficará mais duro de pressionar.

### Direção

#### Direção assistida elétrica

Se o veículo tiver direção elétrica, ele não tem fluido da direção hidráulica. A manutenção periódica não é necessária.

Se houver falha na assistência da direção assistida devido a um defeito no sistema, o veículo poderá fazer curvas, mas exigirá um esforço maior. Consulte a concessionária se houver um problema.

Ao girar o volante até o máximo possível e mantê-lo nessa posição por um longo período, a direção assistida poderá ser reduzida.

Ao usar a assistência de direção por um período extenso, isto poderá reduzir a assistência hidráulica.

A direção assistida retornará ao uso normal quando o sistema arrefecer.

### Dicas para curvas

- Faça curvas em uma velocidade razoável.
- Reduza a velocidade ao entrar em uma curva.
- Mantenha uma velocidade constante razoável em toda a curva.

- Aguarde até que o veículo esteja fora da curva antes de acelerar gentilmente na estrada reta.

### Direção em emergências

- Há algumas situações em que contornar um problema pode ser mais eficiente do que frear.
- Segurar os dois lados do volante permite girá-lo 180 graus sem remover a mão.
- O Sistema Antitravamento do Freio (ABS) permite virar a direção durante a frenagem.

### Retorno para a pista

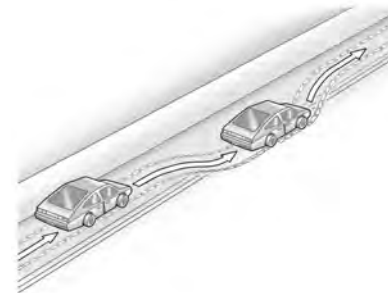

As rodas dianteiras do veículo podem sair do limite de uma estrada em direção ao acostamento durante a condução. Siga essas dicas:

1. Diminua a pressão do acelerador e, em seguida, se não houver nada no caminho, manobre de modo que o veículo retorne para o asfalto.
2. Gire o volante cerca de 1/8 de volta até que o pneu dianteiro direito encoste no acostamento.

## 156 Condução e operação

3. Gire o volante para entrar direto na via.

### Direção off-road

#### Antes de dirigir fora de estrada

É preciso observar alguns tópicos antes de dirigir fora de estrada. Por exemplo:

- Certifique-se de que foram executados todos os serviços de reparo e manutenção.
- Confira o nível de combustível.
- Verifique a calibragem do pneu reserva como especificado no capítulo de dados técnicos.
- Verifique o nível de fluidos como especificado no capítulo Cuidados com o veículo.

#### Depois de dirigir fora de estrada

Remova todo o material aderido ao fundo do veículo, no chassi ou embaixo do capô. Alguns podem ter risco de incêndio. Depois de dirigir em lama ou em areia, limpe e verifique as lonas de freio.

Essas substâncias podem prejudicar a frenagem e vitrificar as sapatas. Verifique carroceria, direção, suspensão, rodas, pneus, sistema de descarga, tubulações de combustível e sistema de arrefecimento.

Durante o uso fora de estrada, o veículo exigirá manutenção mais frequente.

#### Familiarize-se com o método de dirigir fora de estrada

Antes de iniciar um percurso, recomenda-se praticar em uma área próxima que seja segura. Dirigir fora de estrada exige algumas habilidades novas e diferentes, como estar alerta aos diversos tipos de sinais. Sua visão, por exemplo, deve observar o terreno o tempo todo quanto a restrições inesperadas. Preste atenção em ruídos incomuns nos pneus e no motor.

Seus braços, pés e corpo devem reagir às vibrações e movimentos do veículo. Controlar o veículo é o fator principal para uma boa viagem

fora de estrada. A melhor maneira de controlar o veículo é controlando sua velocidade. Alguns pontos devem ser observados. Em alta velocidade:

- Os objetos se aproximam mais rápido e há menos tempo para notar as imperfeições do terreno.
- O tempo de reação fica menor.
- O veículo balança mais ao vencer obstáculos.
- É preciso uma distância maior para a frenagem, principalmente em estradas de terra.

#### Cuidado

Ao dirigir fora de estrada, movimentos ou manobras súbitas podem causar a perda do controle da direção. Isto poderia causar uma colisão. Portanto, ao dirigir dentro e fora de estrada, você e seus passageiros sempre devem usar cinto de segurança.

### **Dirigir com neblina**

Um alto nível de umidade no ar e uma geada pesada aumentam a possibilidade de neblina, que pode prejudicar a visibilidade.

Ao dirigir sob neblina, o motorista deverá reduzir a velocidade e manter uma distância segura do veículo à frente. Não subestime a alteração de densidade da neblina, evitando o risco de um acidente. A densidade da neblina pode ser melhor avaliada observando a visão embaçada das luzes dianteiras dos veículos.

#### **Recomendações para dirigir na neblina**

- Acenda os faróis de neblina dianteiros ou os faróis baixos, mesmo durante o dia.
- Não acenda os faróis altos.
- Use o aquecedor do vidro traseiro. Ative por alguns instantes o limpador e o lavador do para-brisa. A umidade do lado externo dos vidros pode parecer neblina.

- Se for quase impossível ver do lado de fora e você precisa parar, porém não tem certeza se está sobre a estrada, acenda os faróis, ative o pisca-alerta e toque a buzina periodicamente ou quando perceber a aproximação de um veículo.
- Ao dirigir sob neblina, não ultrapasse veículos a menos que tenha uma boa visibilidade e que seja seguro fazê-la. Caso tente ultrapassar, esteja preparado para desistir caso algum veículo se aproxime.

#### **Dirigir na lama ou na areia**

Ao dirigir sobre lama ou areia, mantenha o veículo em movimento usando uma marcha baixa.

Devido à perda de tração, é mais difícil virar, acelerar e frear. Para obter uma tração melhor ao dirigir sobre areia muito solta, libere um pouco da pressão dos pneus.

#### **Nota**

Depois de dirigir em lama ou em areia, limpe e verifique as lonas de freio. Caso isto não seja executado, poderá causar frenagem irregular ou lonas vitrificadas. Verifique a estrutura da carroceria, a direção, a suspensão, as rodas, os pneus e o sistema de escapamento.

### **Direção em estradas molhadas**

#### **Dirigir em locais alagados**





## 158 Condução e operação

Áreas inundadas devem ser evitadas sempre, mesmo em vias urbanas pavimentadas. Além de não ser possível avaliar com precisão o estado da pista à frente, o veículo pode vir a se danificar seriamente, pois não foi projetado para essa utilização.

É recomendável não passar pelo trecho alagado se a lâmina d'água for superior à altura do centro da roda.



Se realmente for preciso atravessar um trecho alagado, fazê-lo sempre em baixa velocidade, em torno de 10 km/h, utilizando a primeira marcha.

É preciso ficar atento aos veículos de grande porte trafegando nas proximidades, pois podem ser produzidas marolas de grandes proporções, aumentando as probabilidades de danos. O problema mais sério ao passar por trechos alagados é a possibilidade de entrada de água no interior do motor pelo sistema de captação do ar de admissão.

Isto é conhecido como "calço hidráulico". A água impede o movimento dos pistões e, conseqüentemente, ocorrerão danos nos componentes do motor. Nesse caso, o motor sofre sérios danos e o veículo pode vir a parar imediatamente ou posteriormente, dependendo do grau da avaria.

Não tente colocar o motor em funcionamento novamente. Tal atitude poderá aumentar os danos ao veículo.

Avárias de motor por entrada de água não são cobertas pela garantia.

### ⚠ Atenção

Freios molhados podem provocar colisões. Os freios molhados podem não funcionar tão bem em uma parada brusca, e podem puxar para um lado. Você poderá perder o controle sobre o veículo.

Após cruzar uma grande poça d'água ou após passar por um lava-rápido, acione levemente o pedal do freio até que os freios funcionem normalmente.

Correntezas podem ser extremamente poderosas. O veículo pode ser arrastado pela força da água se for conduzido em uma área de correnteza. Caso isso aconteça, você e os outros ocupantes do veículo podem se afogar. Não ignore as advertências das

(Continuação)

**Atenção  
(Continuação)**

autoridades, e tome muito cuidado ao tentar cruzar uma área de correnteza com o veículo.

**Cuidado**

Dirigir através de um curso d'água pode ser perigoso. A água pode arrastar o veículo, causando afogamento. Mesmo um córrego pouco profundo pode impedir o contato do pneu com a superfície, causando a perda de tração. Não dirija em cursos d'água.

**Dirigindo na chuva**

A chuva e as estradas molhadas podem trazer problemas ao dirigir. Em uma pista molhada não é possível parar, acelerar ou fazer curvas tão bem, pois a aderência do pneu à pista não é tão boa quanto seria em pistas secas e, se os pneus tiverem pouca banda de

rodagem, a tração será ainda menor. Se começar a chover quando você estiver ao volante, reduza a velocidade e seja mais cuidadoso.

A pista pode ficar molhada repentinamente, ao passo que os seus reflexos ainda podem estar condicionados para dirigir em pista seca. Quanto mais pesada for a chuva, mais precária será a visibilidade. Mesmo que as palhetas do limpador do para-brisa estejam em boas condições, a chuva pesada poderá dificultar a visão das placas de sinalização, dos semáforos, das marcações da pavimentação, do limite do acostamento e até mesmo de pessoas que estejam andando na pista. Os respingos da estrada podem dificultar mais a visão do que a chuva, principalmente se a estrada estiver suja.

Portanto, é recomendável manter o limpador do para-brisa em boas condições e o seu reservatório de água abastecido. Substitua as palhetas do limpador do para-brisa

quando apresentarem sinais de desgaste ou de falhas no para-brisa ou quando as tiras de borracha começarem a se separar das palhetas.

Dirigir rápido demais através de grandes poças d'água ou mesmo em alguns lava-rápidos pode causar problemas técnicos e colocar as pessoas em perigo.

A água pode afetar os freios. Tente evitar áreas alagadas, mas se não for possível, tente reduzir a velocidade antes de atingi-las. Freios úmidos podem resultar em acidentes. Os freios não funcionam bem em paradas súbitas e podem fazer o veículo puxar para um lado. Você poderá perder o controle sobre o veículo.

Após dirigir em áreas alagadas ou após o veículo ter sido lavado em um posto de serviço, pressione levemente o pedal do freio até sentir que os freios estejam funcionando normalmente.

## 160 Condução e operação

### Recomendações a serem observadas em tempo chuvoso

- Ligue os faróis baixos, mesmo durante o dia, para ficar mais visível para os outros.
- Ligue o limpador do para-brisa.
- Além de reduzir a velocidade, mantenha uma distância segura entre seu carro e o carro da frente. Seja cuidadoso especialmente quando ultrapassar outro veículo. Espere que a pista esteja livre a sua frente e esteja preparado para enfrentar a má visibilidade causada por borrifos de água na pista. Se os jatos forem muito fortes a ponto de dificultar a visão, desista. Não ultrapasse se as condições não forem ideais. Trafegar em velocidade mais baixa é melhor que arriscar.
- Caso necessário, utilize o desembaçador.

### Nota

Quando estiver chovendo, os pneus e as palhetas do limpador têm uma carga maior. Portanto, mantenha sempre os pneus e as palhetas do limpador em boas condições.

### Aquaplanagem

Uma grande quantidade de água pode acumular sob os pneus e eles poderão derrapar na água. Esta é uma situação muito perigosa. Isto poderá acontecer quando houver muita água na pista e você estiver em alta velocidade. Quando o veículo está aquaplanando, há pouco ou nenhum contato do pneu com a pista.

Pode ser que você não perceba a aquaplanagem, e até mesmo dirija durante algum tempo sem notar que os pneus não estão em contato constante com a pista. Talvez perceba a aquaplanagem quando tentar reduzir a velocidade, fizer curvas, mudar de pista nas ultrapassagens ou se for atingido por uma rajada de vento.

Ela pode ocorrer quando seus pneus não têm sulcos profundos ou se a pressão em um ou mais pneus estiver baixa. Poderá ocorrer quando houver grande quantidade de água na pista. Se você notar reflexos das árvores, dos postes de telefone ou de outros veículos, ou se as gotas de chuva formarem ondulações na superfície da água, isto é sinal de que pode haver aquaplanagem.

A aquaplanagem geralmente acontece em velocidades altas.

Não existe uma regra rígida e rápida sobre aquaplanagem. A melhor recomendação é reduzir a velocidade quando estiver chovendo e permanecer atento.

### Dirigindo à noite

É difícil avaliar a velocidade de um veículo que está em movimento à sua frente apenas observando suas lanternas traseiras. Dirigir à noite é mais perigoso que durante o dia.

### **Recomendações para dirigir à noite**

- Dirigir na defensiva. Lembre-se de que este é o período mais perigoso.
- Não beber antes de dirigir.
- Como a visão pode ser limitada, reduza a velocidade e mantenha maior distância entre o seu e os demais veículos.
- Reduza a velocidade, especialmente nas auto-estradas, mesmo que seus faróis possam iluminar muito bem a pista adiante.
- Estar atento a animais na pista em áreas desertas.
- Sair da pista em local seguro e descansar, se estiver cansado.
- Mantenha limpos interna e externamente o para-brisa e todos os vidros de seu veículo. O reflexo da sujeira à noite é muito pior que durante o dia. Mesmo a parte interna pode ficar embaçada devido à sujeira.

A fumaça de cigarros também embaça as superfícies internas dos vidros, dificultando a visão.

- Lembrar-se de que os faróis iluminam menos a pista nas curvas.
- Assim como os faróis de seu veículo devem ser revisados periodicamente, consulte um oftalmologista periodicamente. Alguns motoristas sofrem de cegueira noturna – a incapacidade de enxergar com luz pouco intensa – e nem mesmo sabem disso.

### **Ladeiras e estradas montanhosas**

Dirigir em ladeiras ou em montanhas é diferente de dirigir em terreno plano ou ondulado. Dicas para dirigir sob estas condições incluem:

- Mantenha o veículo reparado e em boas condições.

- Verifique todos os níveis de fluidos e os freios, os pneus, os sistemas de refrigeração e a transmissão.
- Reduza a marcha quando estiver dirigindo em declives ou em montanhas com grande distância.

#### **Atenção**

Usar os freios para diminuir a velocidade do veículo em um declive longo poderá causar o superaquecimento do freio, pode reduzir o desempenho do freio e poderá acarretar a perda do poder de frenagem. Alterne para uma marcha mais reduzida para deixar o motor auxiliar os freios em um declive acentuado.

## 162 Condução e operação

### Atenção

Dirigir em declives na posição N (neutra) ou com a ignição desligada é perigoso. Isto pode causar o superaquecimento dos freios e a perda da assistência de direção. Sempre mantenha o motor funcionando e o veículo engrenado.

- Mantenha-se em sua faixa. Não mude constantemente de faixa ou ultrapasse pelo centro da rodovia. Mantenha a velocidade que lhe permita ficar em sua própria direção.
- Fique alerta nas fileiras, pode haver algo em sua pista (carro com defeito, acidente).
- Preste atenção aos sinais especiais na estrada (área sujeita a queda de pedras, estradas sinuosas, descidas longas, áreas de ultrapassagem permitida e proibida) e proceda de maneira apropriada.

### Se o veículo atolar

Gire as rodas lenta e cuidadosamente para liberar o veículo quando este atolar na areia, na lama, no gelo ou na neve.

Se estiver atolado demais para que o sistema de tração libere o veículo, desligue o sistema de tração e use o método de balanço.

### Atenção

Se os pneus do veículo derraparem em alta velocidade, eles podem explodir, causando ferimentos. O veículo pode superaquecer, fazendo com que o compartimento do motor pegue fogo ou sofra outros danos. Derrape os pneus o menos possível e evite ultrapassar os 56 km/h (35 mph).

### Sacudir o veículo para retirar

Gire o volante para a esquerda e para a direita para limpar a área em torno das rodas dianteiras. Desligue

o sistema de tração. Alterne as marchas entre R (Ré) e uma marcha baixa de avanço, girando as rodas o mínimo possível. Para evitar o desgaste da transmissão, aguarde até que as rodas parem de girar antes de trocar a marcha. Solte o pedal do acelerador enquanto troca de marcha e pressione levemente o pedal do acelerador quando a transmissão estiver engatada. Girar lentamente as rodas para frente e para trás causa um movimento de balanço que pode liberar o veículo. Se isto não soltar o veículo depois de algumas tentativas, poderá ser necessário rebocá-lo.

## Sistema de ignição e operação

### Amaciamento do novo veículo

Use as seguintes precauções para os primeiros cem quilômetros para melhorar o desempenho e a economia do veículo e aumentar sua vida útil:

- Evite partidas com aceleração total.
- Não acelere o motor.
- Evite paradas bruscas, exceto em emergências. Isto permitirá que os freios funcionem corretamente.
- Evite partidas rápidas, acelerações súbitas e direção em alta velocidade, para evitar danificar o motor e para economizar combustível.
- Evite aceleração total em marcha lenta.

- Não reboque nenhum outro veículo.

### Botão de acionamento



**Modo de energia acessório :** pressione o botão **Engine Start/ Stop (Partida/parada do motor)** uma vez, sem pressionar o pedal do freio. O LED amarelo no botão acende. A trava do volante é liberada e algumas funções elétricas estão funcionando, a ignição está desligada.

**Ignição no modo de energia :** mantenha pressionado o botão **Engine Start/Stop (Partida/parada do motor)** por 6 segundos sem pressionar o pedal do freio. O LED verde no botão acende. Os indicadores de controle acendem e a maioria das funções elétricas funcionam.

**Partida do motor :** Pressione o pedal do freio e o botão **Engine Start/Stop (Parada/partida do motor)** mais uma vez. Solte o botão após iniciar o procedimento de partida.

**Ignição desligada :** pressione o botão **Engine Start/Stop (Parada/partida do motor)** brevemente em cada modo ou quando o motor estiver funcionando. Algumas funções permanecem ativas até que a porta do motorista seja aberta, desde que a ignição tenha estado ligada antes.

**Desligamento de emergência durante a condução :** Pressione **Engine Start/Stop (Partida/parada do motor)** por mais de dois

## 164 Condução e operação

segundos ou pressione duas vezes brevemente dentro de cinco segundos

### Travamento do volante

O travamento do volante é ativado automaticamente quando:

- O veículo está parado.
- A ignição foi desligada.
- A porta do motorista está aberta.

Para liberar o travamento do volante, abra e feche a porta do motorista e ligue o modo acessório ou inicie o motor diretamente.

### Atenção

Se a bateria do veículo estiver descarregada, o veículo não deve ser rebocado, arrastado nem tentar a partida do motor com cabos auxiliares, uma vez que o travamento do volante não pode ser desativado.

### Operação em veículos com o sistema eletrônico de chave.

Se a chave eletrônica falhar ou a respectiva bateria estiver fraca, o Centro de informação do motorista pode exibir No Remote Detected (Nenhuma chave remota detectada) ou Replace Battery in Remote Key (Substitua a bateria da chave remota) quando você tentar dar partida no veículo.

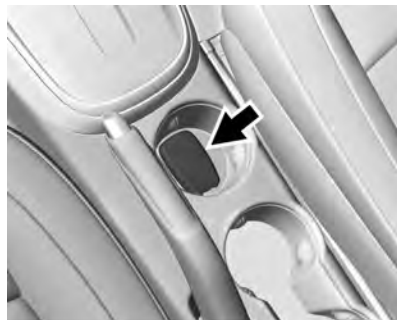

1. Posicione a chave eletrônica no porta-copos dianteiro do console central.

Coloque a chave eletrônica centralizada isoladamente na área do transmissor no sentido longitudinal plano com botões para cima, como mostra a ilustração.

2. Com o veículo em P (Park - estacionar) ou N (Neutral - Neutro), pressione o pedal do freio e pressione Engine Start/ Stop (Parada/partida do motor).

Substitua a bateria do transmissor o mais rápido possível.

## Posições de ignição

### Posições do interruptor de ignição

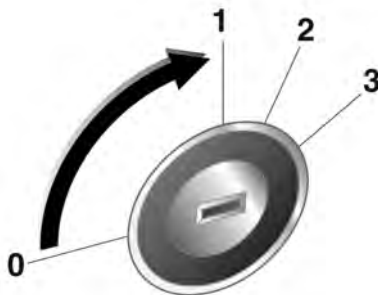

**0** : Ignição desligada

**1** : Com a ignição desligada, trava do volante liberado

**2** : Ignição ligada

**3** : Partida

### Perigo

Não gire a chave para a posição 0 enquanto estiver dirigindo.

O veículo e o auxílio de frenagem não funcionarão, causando danos ao veículo, ferimentos ou até mesmo a morte.

### Cuidado

Não deixe a chave na posição 1 ou 2 por intervalos de tempo longos enquanto o motor não está funcionando.

Isto descarregará a bateria.

## Ignição do motor

### Partida do motor com o interruptor de ignição

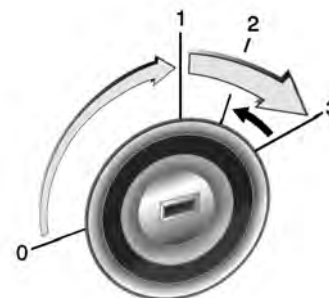

- Gire a chave para a posição 1.
- Mova o volante levemente para soltar a trava.
- Opere o freio e mova a alavanca seletora para **P** ou **N**.
- Não acelere.
- Gire a chave para a posição 3.

Antes de dar nova partida ou para desligar o motor, gire a chave de volta para 0.



## 166 Condução e operação

### Ligar o motor com o botão de partida



Transmissão automática : pressione o pedal do freio e mova a alavanca seletora para P ou N. Não pressione o pedal do acelerador.

Pressionar e soltar Engine Start/ Stop (Partida/parada do motor): um procedimento automático opera o motor de partida com um pequeno atraso até que o motor esteja funcionando, consulte Controle automático do motor de partida.

Antes de dar nova partida ou de desligar o motor quando o veículo estiver parado, pressione Engine Start/Stop (Partida/parada do motor) mais uma vez, brevemente.

Transmissão automática: durante uma parada automática, o motor pode ser religado soltando o pedal do freio.

### Liberação da trava da chave

Alguns veículos com transmissão automática são equipados com um sistema de liberação de trava de chave eletrônico.

A liberação da trava da chave é projetada para evitar remover a chave da ignição, a menos que a alavanca do câmbio esteja em P.

### Ligar o veículo em baixas temperaturas

Ligar o veículo sem aquecedores adicionais é possível até -30 °C para motores a gasolina. É necessário um óleo para motor com a viscosidade correta, o combustível correto, que os

serviços estejam realizados e uma carga suficiente na bateria do veículo.

Com temperaturas abaixo de -30 °C, a transmissão automática exige uma fase de aquecimento de aproximadamente cinco minutos. A alavanca seletora deve estar na posição P.

### Controle automático do motor de partida

Esta função controla o procedimento de partida do motor. O motorista não precisa manter a chave na posição 3 nem manter Engine Start/Stop (Partida/parada do motor) pressionado.

Depois de aplicado, o sistema passa a dar partida automaticamente até que o motor esteja funcionando. Em função do procedimento de verificação, o motor começa a funcionar após um pequeno atraso.

Motivos possíveis para um motor não dar partida:

- Pedal do freio não pressionado ou alavanca de câmbio fora de P ou N (transmissão automática).
- Tempo esgotado

### **Aquecimento do motor turbo**

Ao dar partida, o torque disponível do motor pode ser limitado por um tempo curto, especialmente quando a temperatura do motor estiver fria. A limitação serve para permitir que o sistema de lubrificação proteja inteiramente o motor.

### **Interruptor de sobrecarga**

A alimentação de combustível é interrompida automaticamente durante a sobrecarga, ou seja, quando o veículo é conduzido com uma marcha engatada, mas com o pedal do acelerador liberado.

Dependendo das condições de condução, o interruptor de sobrecarga pode ser desativado.

### **Sistema Stop/Start**

O Sistema Stop/Start ajuda a economizar combustível e a reduzir as emissões do escapamento. Quando as condições permitirem, ele desligará o motor logo que o veículo estiver em velocidade baixa ou em ponto-morto, por exemplo, em um semáforo ou em um engarrafamento. Ele dá partida no motor automaticamente assim que o pedal do freio for liberado ou o pedal do acelerador for pressionado. Um sensor da bateria garante que uma parada automática só seja realizada se houver bateria suficiente para uma partida automática.

### **Ativação**

O sistema de parada-partida estará disponível logo que for dada partida no motor, o veículo for desligada e quando forem satisfeitas as condições mostradas a seguir nesta seção.

## 168 Condução e operação

### Parada/partida automática do motor

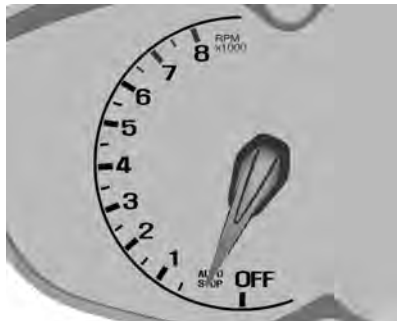

Quando os freios forem acionados e o veículo estiver completamente parado, o motor pode desligar. Quando

parado, o tacômetro exibe AUTO STOP (Parada automática). Quando o pedal do freio for liberado ou o pedal do acelerador for pressionado, o motor religará.

A parada automática pode ser desativada se:

- Não for atingida uma velocidade mínima do veículo.

- O motor ou a transmissão não estiverem na temperatura de operação necessária.
- A alavanca seletora estiver em qualquer outra marcha que não seja D (Drive).
- A carga da bateria estiver descarregada.
- O nível de conforto interno não tiver atingido o nível necessário para a configuração do Sistema de ventilação e ar condicionado ou do desembaçador.
- O tempo de parada automática for maior que dois minutos.

### Energia retida de acessório (RAP)

#### Desligamento mantido

Os sistemas eletrônicos a seguir podem trabalhar por até dez minutos após o motor ser desligado

- Vidros elétricos
- Teto solar
- Sistema de áudio

Os vidros elétricos e o teto solar continuarão funcionando por até dez minutos ou até que uma das portas seja aberta. O rádio funcionará com a ignição no modo ligado e no modo ligar acessórios. Quando a ignição for desligada, o rádio continuará a funcionar por dez minutos, ou até que a porta do motorista seja aberta.

### Estacionamento/parada

#### ⚠ Atenção

- Não estacione o veículo em uma superfície facilmente inflamável. A temperatura alta do sistema de escape pode inflamar a superfície.
- Acione sempre o freio de estacionamento sem pressionar o botão de liberação. Acione o mais firmemente possível em situações de declive ou de

(Continuação)

### Atenção (Continuação)

ative. Pressione o pedal do freio ao mesmo tempo para reduzir a força operacional.

- Desligue o motor e a ignição. Gire o volante até que a trava do volante engate.
- Se o veículo estiver em uma superfície nivelada ou em um aclave, para transmissão manual, engate a primeira marcha ou, para transmissão automática, ajuste a alavanca seletora para P antes de desligar a ignição. Em um aclave, gire as rodas dianteiras para fora do meio-fio.

Se o veículo estiver em uma superfície nivelada ou em um aclave, para transmissão manual, engate a primeira marcha ou, para transmissão automática,

(Continuação)

### Atenção (Continuação)

ajuste a alavanca seletora para P antes de desligar a ignição. Em um aclave, gire as rodas dianteiras para fora do meio-fio.

- Trave o veículo e ative o sistema de alarme antifurto.

#### Nota

Em caso de acidente com acionamento do airbag, o motor é desligado automaticamente se o veículo entrar em ponto-morto dentro de um certo tempo.

## Estacionando sobre objetos que podem queimar

### Atenção

Objetos que podem queimar poderão tocar nas partes quentes do escapamento sob o veículo e inflamar-se. Não estacione sobre papéis, folhas, grama seca ou outras coisas que possam queimar.

## 170 Condução e operação

### Sistema de escapamento



Os gases do escapamento do motor contêm monóxido de carbono venenoso, que é incolor e inodoro e pode ser fatal se for inalado. Se os gases do escapamento penetrarem no veículo, abra os vidros. Conserte a causa da falha em uma oficina. Evite conduzir com a tampa do compartimento de carga aberta, caso contrário podem entrar gases do escapamento no veículo.

### Conversor catalítico

O conversor catalítico reduz a quantidade de substâncias nocivas no gás de escapamento.

#### Cuidado

O uso de combustível de baixa qualidade ou com número de octanas muito baixo poderá danificar o motor, o conversor catalítico ou os componentes eletrônicos.

Gasolina não queimada superaquecerá e danificará o conversor catalítico. Portanto, evite o uso excessivo do motor de partida, evite deixar que o tanque de combustível esvazie e não dê a partida no motor empurrando ou rebocando o veículo.

Em caso de falha da ignição, funcionamento irregular do motor, uma redução no desempenho do motor ou outros problemas incomuns, providencie para que a falha seja reparada por uma oficina o mais rápido possível. Em uma emergência, a direção pode ser

continuada por um período curto, mantendo baixas a velocidade do veículo e do motor.

#### Cuidado

Não toque no conversor catalítico durante o funcionamento do motor e é possível tocar no conversor após seu resfriamento, pois o conversor catalítico é muito quente e poderão ocorrer queimaduras (mãos ou corpo): condição de resfriamento - resfrie por no mínimo duas horas em temperatura ambiente após o desligamento do motor.

### Cuidados com o conversor catalítico

Caso entre combustível não queimado no conversor catalítico, este componente poderá superaquecer e ser irreparavelmente danificado.

Portanto, evite o seguinte:

- Insistir no procedimento de partida quando o motor apresentar dificuldades para ligar.
- Demorar demais com o motor de arranque.

A penetração de água na tubulação de descarga pode danificar o conversor catalítico, pois ele trabalha em alta temperatura.

Evite a aplicação de qualquer produto sob o chassi do veículo. Alguns produtos químicos aumentam o risco de incêndio.

O uso de combustível com alto teor de enxofre pode provocar, sob determinadas condições de direção, a presença de um odor desagradável e inócuo proveniente dos gases do escapamento.

Para garantir um nível baixo de emissões poluentes e a longevidade do sistema do conversor catalítico, todos os serviços de manutenção deverão ser realizados em uma concessionária Chevrolet. Busque a assistência de uma Rede de Concessionárias ou Oficina Autorizada Chevrolet.

## Transmissão automática

A transmissão automática permite a troca de marcha manual (modo manual) ou automática (modo automático).

A transmissão automática é uma transmissão de seis marchas controlada eletronicamente.

A sexta marcha é a sobremarcha.

### Como dar a partida no veículo

1. Após o aquecimento do motor, continue a pressionar o pedal do freio enquanto engata a alavanca seletora para a posição R, D ou M.

#### Cuidado

Não mude entre D (dirigir), R (ré) nem P (estacionar) enquanto o veículo está em movimento.

Isso poderá causar danos à transmissão e ferimentos pessoais.

## 172 Condução e operação

2. Libere o pedal do freio e o freio de estacionamento.
3. Libere lentamente o pedal do acelerador para colocar o veículo em movimento.

### Visor da transmissão



Está localizado no painel de instrumentos.

Indica a marcha selecionada ou o modo de transmissão.

### Alavanca seletora

#### Alavanca seletora



**P (PARK - ESTACIONAR)** : trava as rodas dianteiras. Selecione P apenas quando o veículo estiver parado e com o freio de estacionamento acionado.

**R (REVERSE - MARCHA A RÉ)** : posição da transmissão em marcha a ré. Selecione R somente quando o veículo estiver parado.

**N (NEUTRAL - NEUTRO)** : posição da engrenagem de neutro.

**D**: essa é a posição para todas as condições normais de direção. Permite que a transmissão alterne para todas as 6 marchas à frente.

**M**: posição de modo manual.

#### Cuidado

Não acelere ao engatar a marcha.

Nunca pressione o pedal do acelerador e o pedal do freio simultaneamente.

Ao engatar uma marcha, o veículo começa mover-se lentamente ao liberar o freio.

Não use a posição P (Estacionamento) no lugar do freio de estacionamento.

Desligue o motor, acione o freio de estacionamento e remova a chave da ignição ao deixar o veículo.

Nunca deixe o veículo sozinho enquanto o motor estiver funcionando.

### Troca entre posições de embreagem

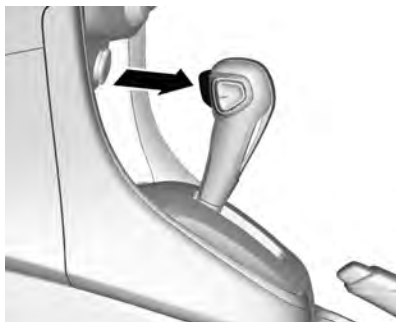

O movimento entre certas posições de embreagem requer o acionamento do botão de liberação da alavanca seletora.

Siga as descrições indicadas pelas setas ao usar a alavanca seletora.

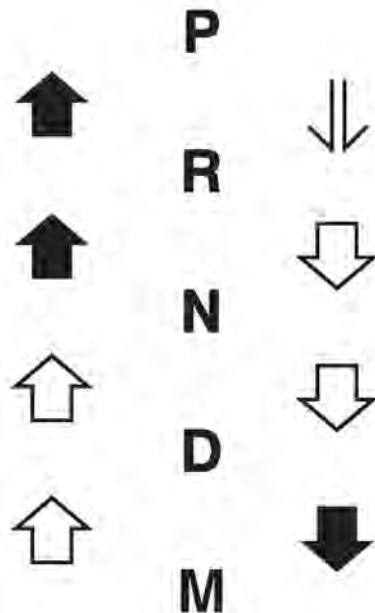

Pressione o botão de liberação para mudar de marcha. A seta indica marchas que não exigem que você pressione o botão de liberação.



Pressione o pedal do freio e aperte o botão de liberação para mudar de marcha.

As marchas que exigem que você pressione o botão de liberação estão indicadas por setas.



## 174 Condução e operação

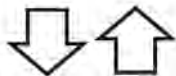

Mude de marcha livremente.

### Modo manual

#### Controle da alavanca de mudança (DSC)

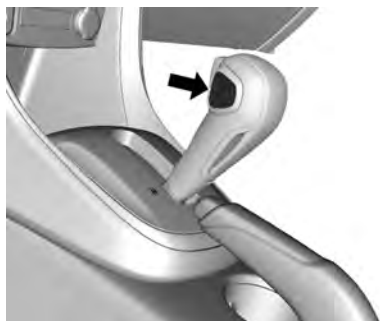

Para usar este recurso:

1. Reduza a marcha de D (Rodagem) para M (Manual).  
Ao dirigir em modo manual, a transmissão permanecerá na marcha selecionada pelo motorista. Ao reduzir para frear no modo manual, o veículo engatará automaticamente a 1ª (primeira) marcha.
2. Pressione a extremidade + (mais) do botão do lado da alavanca de câmbio para alternar para uma marcha mais alta, ou aperte a extremidade - (menos) do botão para reduzir para uma marcha mais baixa.

O painel de instrumentos deixará de exibir a mensagem atual e exibirá a letra "M", de Manual, e um número indicando a marcha requisitada.

Ao usar a função DSC, a troca de marchas será mais firme e o desempenho da transmissão será mais esportivo. Isto pode ser usado para direção esportiva, ao subir ladeiras (para manter a marcha

engatada por mais tempo) ou para reduzir a marcha para obter mais potência ou usar o freio-motor.

A transmissão só permitirá a troca para marchas apropriadas à velocidade e às rotações por minuto (rpm) do motor.

- A transmissão não permitirá o engate para a marcha seguinte se a velocidade do veículo ou a rotação do motor forem baixas demais.
- A transmissão não permitirá a redução para a marcha imediatamente inferior se a velocidade do veículo ou a rotação do motor forem altas demais.

#### Freio do motor

Para ajudar no uso do efeito de frenagem da compressão do motor ao dirigir em um longo declive selecione o modo manual para reduzir a uma marcha em ordem sequencial.

**⚠ Atenção**

Não reduza a transmissão para uma marcha inferior em duas ou mais marchas de cada vez.

Isso impede o dano à transmissão ou a perda de controle e ferimentos pessoais.

**Nota**

O uso de compressão do motor durante longas descidas montanhosas pode prolongar a vida útil dos freios.

**Balançar o veículo**

Balançar o veículo só é permitido se ele atolar na areia, lama ou neve.

Mova a alavanca seletora entre D e R repetidamente.

Não acelere o motor e evite aceleração súbita.

**Estacionamento**

Depois de parar o veículo pressionando o pedal do freio, engate P, puxe a alavanca do freio

de estacionamento para cima firmemente e, a seguir, remova a chave da ignição.

**Kickdown**

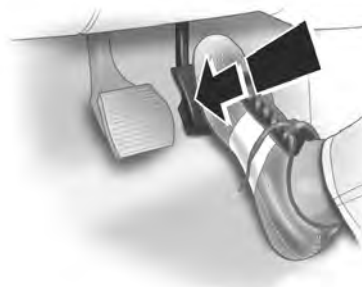

Para obter aceleração mais rápida, pressione o pedal do acelerador até o final e segure-o. A transmissão muda para uma marcha mais lenta, dependendo da velocidade do motor.

**Função de adaptação da transmissão automática**

Quando estiver em condução constante ou trocando de marcha, ela adapta a operação da transmissão. Aumenta a durabilidade e mantém a melhor qualidade de mudança de marcha no ciclo de vida.

Pode ser desconfortável trocar de marcha com quilometragem baixa. Isto é considerado normal. A partir do momento em que houver condução constante em cada marcha e mudança de marcha, a qualidade das mudanças melhorará.

**Falha**

Em caso de falha, a luz indicadora de funcionamento incorreto acenderá. A transmissão não muda mais automática nem manualmente, pois está travada em uma determinada marcha.

Conserte a causa da falha em uma oficina.

## 176 Condução e operação

### Interrupção da fonte de energia

Caso haja uma interrupção no fornecimento de energia, a alavanca seletora não poderá ser movida da posição P.

Se a bateria está descarregada, acione o veículo com cabos auxiliares.

Se a bateria não for a causa da falha, solte a alavanca seletora e remova a chave da fechadura da ignição.

### Solte a alavanca seletora

Antes de tirar o câmbio de estacionamento (P), a ignição precisa estar ligada e é preciso pressionar o pedal do freio até o final. Se não for possível mover o câmbio de P com a ignição ligada e o pedal de freio pressionado:

1. Desligue a ignição e remova a chave.
2. Pressione e segure o pedal do freio e puxe a alavanca do freio de estacionamento para cima.



3. Remova a tampa no console com um objeto fino como uma chave de fenda.



4. Insira e pressione a chave da ignição na ranhura.
5. Troque a marcha para neutro (N).
6. Remova a chave da ranhura.
7. Recoloque a tampa.
8. Repare o veículo o mais rápido possível.

#### **Atenção**

Para ajudar a impedir danos à transmissão, observe as seguintes precauções:

Não pressione o pedal do acelerador ao mudar de P ou N para R ou alguma marcha à frente.

Isso pode não só danificar a transmissão, mas também causar sua perda de controle do veículo. Use D o máximo possível.

(Continuação)

### Atenção (Continuação)

Nunca mude para P ou R enquanto o veículo estiver em movimento.

Ao parar o veículo em um grau de inclinação, não o mantenha no local pressionando o pedal do acelerador. Use o pedal de freio.

Pressione o pedal de freio ao mudar de P ou N para R ou uma marcha à frente.

Do contrário, a transmissão pode ser danificada ou o veículo pode se mover inesperadamente, fazendo com que o motorista perca o controle do veículo, resultando em ferimento pessoal ou dano ao veículo ou outra propriedade.

## Freios

### Sistema Antitravamento do Freio (ABS)

O sistema antitravamento do freio (ABS) evita o travamento das rodas.

O ABS começa a regular a pressão do freio assim que uma roda mostra uma tendência a travar. O veículo permanece dirigível, mesmo durante uma frenagem difícil.

O controle do ABS é notado por meio de um pulso no pedal do freio e do ruído do processo de ajuste.

Para conseguir a frenagem ideal, mantenha o pedal do freio totalmente pressionado por todo o processo de frenagem, apesar do fato de o pedal estar pulsando. Não reduza a pressão no pedal.

O controle de ABS pode ser reconhecido pela vibração e pelo ruído do processo de ABS.

Para parar corretamente o veículo, mantenha o pedal do freio pressionado mesmo se o pedal do freio vibrar.

Não diminua a força de acionamento do pedal de freio.

Ao ligar o veículo depois que a ignição for ligada, é possível ouvir sons mecânicos. Isto é normal durante a preparação do ABS.

Consulte *Luz de advertência do Sistema Antitravamento do Freio (ABS)* ⇨ 86.

### Falha

#### Atenção

Se houver uma falha no ABS, as rodas podem travar em caso de uma frenagem mais brusca que o normal.

Os benefícios oferecidos pelo ABS deixam de estar disponíveis. Enquanto as rodas estiverem

(Continuação)

## 178 Condução e operação

### Atenção (Continuação)

travadas, o controle de direção do veículo será perdido e ele poderá desviar de sua rota.

Conserte a causa da falha em uma concessionária Chevrolet. Busque a assistência de uma Rede de Concessionárias ou Oficina Autorizada Chevrolet.

### Freio de estacionamento

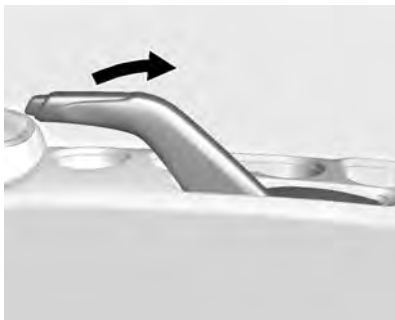

Para acionar o freio de estacionamento, mantenha o pedal do freio pressionado e puxe a alavanca do freio de estacionamento para cima. Se a ignição estiver ligada, a lâmpada de advertência do sistema de freio acenderá. Consulte *Luz de advertência do sistema de freio* ⇨ 86.

Para liberar o freio de estacionamento, mantenha o pedal do freio pressionado. Puxe a alavanca do freio de estacionamento para cima até que possa pressionar o botão de liberação. Segure o botão de liberação pressionado ao mover a alavanca do freio até embaixo.

### Cuidado

Dirigir com o freio de estacionamento acionado pode causar superaquecimento do sistema de freios e desgaste ou dano prematuro às peças do sistema de freios. Antes de dirigir, certifique-se de que o freio de estacionamento está completamente desengatado e que a luz de advertência do freio está apagada.

### Sistema auxiliar de partida em active

Se equipado, o sistema ajuda a impedir o movimento não intencional ao dirigir em inclinações.

Ao soltar o pedal do freio após parar em uma inclinação, os freios permanecem ativos por mais dois segundos.

Os freios são liberados automaticamente assim que o veículo começa a acelerar.

O Sistema auxiliar de partida em acrive não está ativo durante uma parada automática.

Sistema Stop/Start. Consulte *Ignição do motor* ⇨ 165

## Sistemas de controle de tração

### Sistema de controle de tração (TCS)

Se equipado, o Sistema de controle e tração (TC) é um componente do sistema eletrônico de estabilidade.

O TC melhora a estabilidade da condução quando necessário, independentemente do tipo de tipo de superfície da estrada ou dos pneus, evitando que as rodas motrizes patinem.

Tão logo as rodas motrizes comecem a girar, a potência do motor é reduzida e a roda que estiver girando mais é freada individualmente.

Isso melhora consideravelmente a estabilidade da direção do veículo em superfícies de rodagem escorregadias.

O TC estará operacional tão logo o indicador de controle  apagar.

Quando o TC estiver ativo  piscará.

#### Atenção

Não deixe que esse recurso especial de segurança o tente a assumir riscos durante a condução.

Adapte a velocidade às condições da rodovia.

Indicador de controle . Luz indicadora do Controle eletrônico de estabilidade (ESC).

## 180 Condução e operação

### Desativação



O TC pode ser desativado quando é necessária a rotação das rodas motrizes: Pressione  brevemente.

O TC é reativado pressionando novamente .

O TC é também reativado na próxima vez em que a ignição for ligada.

### Falha

Se houver uma falha no sistema, o indicador de controle G acenderá continuamente e uma mensagem ou um código de advertência

aparece no centro de informação ao motorista. O sistema não está funcionando.

Conserte a causa da falha em uma oficina.

### Controle eletrônico de estabilidade (ESC)

Se equipado, o Controle eletrônico de estabilidade (ESC) melhora a estabilidade da direção quando necessário, independentemente do tipo de superfície de rodagem ou aderência dos pneus. Ele também impede que as rodas de tração patinem.

Assim que o veículo começar a guinar (subvirar/sobrevirar), a potência do motor é reduzida e as rodas são travadas uma a uma. Isso melhora consideravelmente a estabilidade da direção do veículo em superfícies de rodagem escorregadias.

O ESC estará operacional tão logo o indicador de controle  desligar.

Quando o ESC estiver ativo,  piscará.

### Atenção

Não deixe que esse recurso especial de segurança o tente a assumir riscos durante a condução.

Adapte a velocidade às condições da rodovia.

Indicador de controle . Luz indicadora do Controle eletrônico de estabilidade (ESC).

## Desativação



Para condução de muito alto desempenho, o ESC pode ser desativado: Mantenha pressionado  por aproximadamente 5 segundos.

O indicador de controle  acende

O ESC é reativado pressionando novamente . Se o sistema TC tiver sido desativado anteriormente, tanto o TC quanto o ESC serão reativados.

O ESC também será reativado na próxima vez que a ignição for ligada.

## Falha

Se houver uma falha no sistema, o indicador de controle  acenderá continuamente e uma mensagem ou um código de advertência aparece no centro de informação ao motorista. O sistema não está funcionando.

Conserte a causa da falha em uma oficina.

## Sistemas de detecção de objetos

### Sistema de alerta de colisão dianteira (FCA)

Se equipado, o alerta de colisão dianteira pode ajudar a evitar ou reduzir o dano causado por uma colisão frontal.

Um veículo à frente é indicado pelo indicador de controle .

Se um veículo logo à frente se aproximar muito rapidamente, um aviso sonoro será emitido.

Além disso, o motorista é notificado por uma faixa de LED vermelha piscante, projetada no para-brisa, no campo de visão do motorista.

Uma pré-condição é que o alerta de colisão dianteira não seja desativado pressionando  no volante.



## 182 Condução e operação

### Ativação

O alerta de colisão dianteira utiliza o sistema de câmera frontal no para-brisa para detectar um veículo diretamente à frente, em seu caminho, a uma distância de cerca de 60 metros.

O alerta de colisão dianteira opera automaticamente acima de 40 km/h, se não for desativado pressionando , veja a seguir.

### Alertando o motorista

O indicador de controle de veículo à frente acende em verde no Painel de instrumentos quando o sistema detectar um veículo no trajeto de condução.

O indicador de controle muda para amarelo quando a distância até um veículo móvel precedente ficar muito pequena ou ao se aproximar de outro veículo muito rapidamente.

### Cuidado

A iluminação em cores desse indicador de controle não corresponde à legislação de trânsito local sobre distância de afastamento. O motorista assume total responsabilidade por manter a distância de afastamento de acordo com as regras de tráfego aplicáveis, condições climáticas e da estrada etc, em todos os momentos.

Quando o tempo para uma colisão potencial com o veículo da frente fica muito curto e uma colisão é iminente,

o motorista é notificado por uma faixa de LED vermelha piscante, projetada no para-brisa, no campo de visão do motorista.

Simultaneamente, um aviso sonoro é emitido. Pressione o pedal do freio e assuma a direção do veículo, se exigido pela situação.

### Selecionando a sensibilidade do alerta

A sensibilidade do alerta pode ser definida para próxima, média ou distante.

Pressione ; a configuração atual é mostrada no Centro de Informação do Motorista.

Pressione novamente para alterar a sensibilidade do alerta.

### Desativação

O sistema pode ser desativado.

Pressione repetidamente até Forward Collision Alert Off (Alerta de colisão dianteira apagado) aparecer no Centro de Informações do Motorista.

### Informação geral

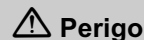

O alerta de colisão dianteira traseiro é apenas um sistema de advertência e não aplica os

(Continuação)

### Perigo (Continuação)

freios. Ao se aproximar muito rapidamente de um veículo que esteja à frente, ele pode não oferecer a você tempo suficiente para evitar uma colisão.

O alerta de colisão dianteira traseiro é apenas um sistema de advertência e não aplica os freios. Ao se aproximar muito rapidamente de um veículo que esteja à frente, ele pode não oferecer a você tempo suficiente para evitar uma colisão.

A atenção plena do motorista é sempre necessária ao dirigir. O motorista deve estar sempre pronto para agir e aplicar os freios.

### Limitações do sistema

O alerta de colisão dianteira é projetado somente para advertir veículos, mas pode reagir também em relação a outros objetos. Nos

casos seguintes, o alerta de colisão dianteira talvez não detecte um veículo à frente ou o desempenho do sensor seja limitado:

- em estradas sinuosas
- quando o clima limitar a visibilidade, como neblina, chuva ou neve
- quando o sensor estiver bloqueado por neve, gelo, neve meio derretida, lama, sujeira, para-brisa danificado ou afetado por objetos estranhos, como adesivos.

### Sistema auxiliar de estacionamento



O sensor de estacionamento facilita a medição da distância entre o veículo e os obstáculos traseiros, emitindo um sinal sonoro no compartimento de passageiros. É o motorista, no entanto, que tem total responsabilidade pela manobra de estacionamento.

O sistema consiste em quatro sensores de estacionamento ultrassônicos na traseira.

## 184 Condução e operação

### Nota

As peças afixadas na área de detecção causam problemas de funcionamento do sistema.

### Ativação

O sistema se ativa automaticamente ao engatar a marcha à ré. O áudio indica um obstáculo.

O intervalo entre áudios torna-se mais curto à medida que o veículo se aproxima do obstáculo. Quando a distância é inferior a 40 cm, o áudio soa continuamente.

### Atenção

Sob certas circunstâncias, várias superfícies reflexivas sobre objetos ou sobre roupas, bem como fontes externas de ruído podem fazer com que o sistema não detecte os obstáculos corretamente. Preste atenção especial a obstáculos baixos que podem danificar a parte inferior do para-choque.

### Desativação

O sistema desliga automaticamente quando a marcha à ré é desengatada.

O sistema poderá não detectar o obstáculo quando o veículo estiver a uma velocidade superior a 10 km/h.

### Falha

Em caso de falha no sistema, se acende o sinal .

Além disso, se o sistema não funcionar devido a condições temporárias, como sensores cobertos por neve,  acenderá.

### Cuidado

O desempenho do sistema pode ser reduzido quando os sensores são cobertos, por exemplo, por gelo ou neve.

(Continuação)

### Cuidado (Continuação)

O desempenho do sistema auxiliar de estacionamento pode ser reduzido devido a carregamento pesado.

Condições especiais se aplicam se houver veículos mais altos envolvidos no local do estacionamento (por exemplo, veículos off-road, mini vans, vans, caravanas, reboques e caminhões). A identificação de objetos e a indicação correta de distância na parte superior destes veículos não pode ser garantida.

Objetos com uma sessão transversal de reflexão muito pequena, como objetos estreitos ou de materiais macios, podem não ser detectados pelo sistema.

O sistema auxiliar de estacionamento não detectará objetos fora do alcance.

## Alerta de zona cega lateral (SBZA)

Se equipado, o sistema de SBZA é um auxiliar de mudança de pista que assiste motoristas a evitar acidentes que podem ocorrer com veículos em movimento áreas laterais de ponto cego. O visor de advertência do SBZA acenderá no espelho lateral externo correspondente e piscará se a seta estiver ligada.

### Perigo

O SBZA não alerta o motorista acerca de veículos se aproximando rapidamente fora das áreas de ponto cego, bem como de pedestres, ciclistas ou animais. Ele pode não alertar ao trocar pistas sob todas as condições de condução.

A falha no cuidado adequado com a mudança de pistas pode resultar em ferimentos, morte ou

(Continuação)

### Perigo (Continuação)

danos ao veículo. Antes de trocar de pista, sempre verifique os espelhos, olhe por cima dos ombros e use as setas.

## Áreas de detecção do SBZA

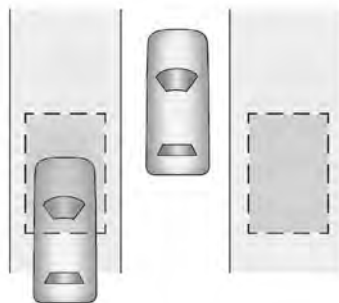

O sensor de SBZA cobre uma área de, aproximadamente, uma pista de ambos os lados do veículo, ou 3,5 m (11 pés). A altura da área fica, aproximadamente, entre 0,5 m (1,5 pés) e 2 m (6 pés) em relação

ao chão. Essa área inicia, aproximadamente, no meio do veículo e se estende a 5 m (16 pés) para trás.

## Ativação

O símbolo do SBZA acende nos espelhos laterais quando o sistema detecta um veículo em movimento na próxima pista que está na área de ponto cego. Isso indica que pode ser perigoso trocar de pista. Antes de trocar de pista, verifique o visor do SBZA, os espelhos, olhe por cima dos ombros e use as setas.

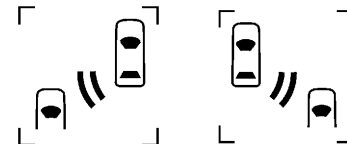

Visor do espelho esquerdo      Visor do espelho direito

Quando o veículo é ligado, o visor do SBZA dos espelhos laterais acenderão brevemente para indicar que o sistema está funcionando.

## 186 Condução e operação

Quando o veículo é ligado, o visor do SBZA dos espelhos laterais acenderão brevemente para indicar que o sistema está funcionando.

O SBZA pode ser desativado através da personalização do veículo.

Se o SBZA for desativado pelo motorista, o visor dos espelhos não acenderá.

### Sistemas de radar



Resolução 590:  
"Este equipamento opera em caráter secundário, isto é, não tem direito à proteção contra interferências prejudiciais, mesmo de estações do mesmo tipo e não pode causar interferência a sistemas operando em caráter primário."

### Falha

Os visores do SBZA talvez não acendam ao passar um veículo rapidamente ou em relação a um veículo parado. O SBZA pode alertar para objetos presos no veículo, como uma bicicleta, ou um objeto que se projete para fora de

algum dos lados do veículo. Isso é normal; o veículo não precisa de manutenção.

O SBZA pode nem sempre alertar o motorista sobre veículos nas áreas de ponto cego, especialmente em condições de chuva. O sistema não precisa de manutenção. O sistema pode acender devido a guardrail, placas, árvores, arbustos e outros objetos que não se movimentam.

Isso é normal; o veículo não precisa de manutenção.

O SBZA pode não funcionar quando os sensores nos lados direito ou esquerdo do para-choque traseiro estiverem cobertos de lama, sujeira, neve, gelo ou lodo, ou em tempestades pesadas. Para ver instruções de limpeza, consulte "Como lavar o veículo" em Limpeza externa. Se o DIC ainda exibir a mensagem de sistema indisponível após a limpeza de ambos os lados do veículo em direção às extremidades da traseira do veículo, consulte a concessionária.

Se os visores do SBZA não acenderem quando houverem veículos no ponto cego e o sistema estiver limpo, pode ser necessário realizar manutenção. O veículo deve ser levado à concessionária.

Quando o SBZA é desativado por qualquer motivo diferente de desativação pelo motorista, a opção de ativação do Alerta de ponto cego não estará disponível no menu de personalização.

### Câmera de ré (RVC)

Se equipado, a câmera de ré auxilia o motorista ao dar marcha à ré exibindo uma vista da área atrás do veículo.

#### Atenção

A câmera de ré não substitui a visão do motorista. Observe que objetos fora do campo de visão da câmera e dos sensores do auxiliar de estacionamento

(Continuação)

### Atenção (Continuação)

avançado, ou seja, abaixo do para-choque ou sob o veículo, não são exibidos.

Não dê marcha à ré no veículo olhando somente no visor gráfico, e verifique os arredores atrás e em torno do veículo antes de dar marcha à ré.

Uma imagem aparece na tela do sistema de conforto e de conveniência quando o veículo é colocado em R (marcha a ré). A tela do sistema de conforto e de conveniência volta para a tela anterior após aproximadamente 10 segundos depois que o veículo for retirado de R (marcha a ré).

Para ver a tela anterior mais rápido, faça o seguinte:

- Pressione uma tecla no sistema navegação.
- Alterne para P (estacionamento).

Pressione MENU para ajustar o brilho do visor ao exibir o visor da câmera de ré.

### Símbolos e linhas de guia

O sistema RVC pode ter um recurso que permite que o motorista visualize símbolos do sistema auxiliar de estacionamento na tela do sistema de conforto e conveniência durante o uso do RVC. O sistema auxiliar de estacionamento ultrassônico (RPA) não deve ser desativado para usar os símbolos de advertência. A mensagem de erro Rear Parking Assist Symbols Unavailable (Símbolos do sistema auxiliar de estacionamento indisponíveis) pode ser exibida se o RPA for desativado e os símbolos forem desligados. Consulte Sistema auxiliar de estacionamento.

### Alerta de tráfego cruzado traseiro (RCTA)

Em veículos com RCTA, pode ser exibido um triângulo com uma seta na tela do RVC para advertir quanto a tráfego vindo em um dos sentidos.

Esse sistema detecta objetos vindo a até 20 m (65 pés) da esquerda ou da direita, por trás do veículo. Quando um objeto é detectado, são emitidos três bipes da esquerda ou da direita, dependendo do sentido do veículo detectado.

Os símbolos do sistema auxiliar de estacionamento e do RCTA aparecem e podem cobrir um objeto ao visualizar uma tela do sistema de conforto e conveniência quando um objeto é detectado pelos sistemas RPA ou RCTA.

O sistema RVC pode ter uma sobreposição das guias gerais que podem ajudar o motorista a alinhar o veículo durante a ré na vaga.

Para desligar ou ligar os símbolos ou as linhas de guia:

1. Alterne para P (estacionamento).
2. Pressione o botão CONFIG (configurações).
3. Selecione Configurações do mostrador.

## 188 Condução e operação

4. Selecione Rear Camera Options (Opções da câmera traseira).
5. Selecione os símbolos ou as linhas de guia. O recurso está ligado quando uma marca de verificação é exibida ao lado dele.

O RCTA pode ser ativado ou desativado através da personalização do veículo.

### Mensagens de erro da câmera de ré

#### SERVICE REAR VISION CAMERA SYSTEM (MANUTENÇÃO DO SISTEMA DA CÂMERA DE RÉ) :

Essa mensagem pode ser exibida na tela do sistema de Conforto e conveniência quando o sistema não está operando corretamente.

Se qualquer outro problema ocorrer ou se o problema persistir, consulte uma concessionária.

### Posição da câmera de ré (RVC)

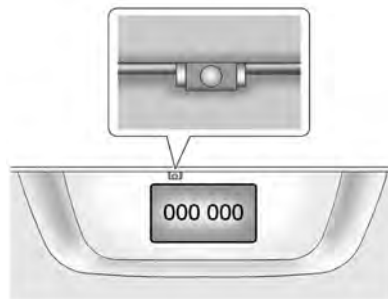

A câmera fica acima da placa de licença.

A área exibida pela câmera é limitada.

Ela não mostra objetos que estão próximos de cada canto ou sob o para-choque e pode variar dependendo da orientação do veículo ou condições da estrada. As imagens exibidas podem estar mais longe ou mais perto do que parece.

As figuras abaixo mostram o campo de visão que a câmera fornece.

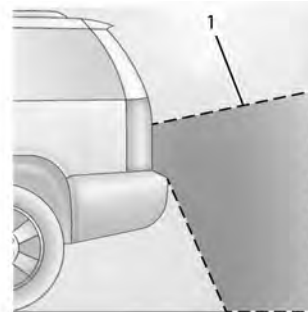

1. Vista exibida pela câmera

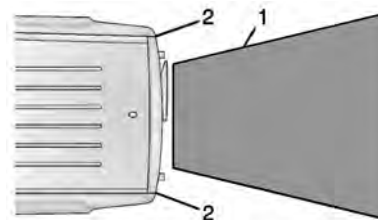

1. Vista exibida pela câmera  
2. Canto do para-choque traseiro

### Falha

O sistema RVC poderá não funcionar direito ou exibir uma imagem clara se:

- Está escuro.
- O sol ou o feixe dos faróis estiver brilhando diretamente na lente da câmera.
- Gelo, neve, lama ou qualquer outra coisa cobrir a lente da câmera. Limpe a lente, lave-a com água e seque-a com um pano macio.
- A parte traseira do veículo sofreu um acidente. A posição e o ângulo de montagem da câmera podem mudar ou a câmera pode ser afetada. Certifique-se de verificar a câmera e sua posição e o ângulo de montagem na concessionária.

### Aviso de desvio de rota (LDW)

Se equipado, o sistema de aviso de mudança de faixa observa as marcas da faixa entre as quais o veículo está trafegando por uma câmera frontal. O sistema detecta mudanças de faixa e adverte o motorista em caso de mudança de faixa não intencional por meio de sinais visuais e sonoros.

São estes os critérios para uma mudança de faixa não intencional:

- não há operação das setas
- não há operação do pedal do freio
- não há operação nem aceleração ativa do acelerador
- não há direção ativa

Se o motorista estiver ativo, nenhuma advertência será emitida.

### Ativação



O sistema de aviso de mudança de faixa é ativado quando pressionado). O LED aceso no botão indica que o sistema está ligado.

Quando o indicador de controle  no painel de instrumentos acende em verde, o sistema está pronto para funcionar.

O sistema só funciona em velocidades do veículo acima de 56 km/h e quando há marcas da faixa disponíveis.



## 190 Condução e operação

Quando o sistema reconhece uma mudança de faixa não intencional, o indicador de controle  muda para amarelo e pisca. Simultaneamente, um aviso sonoro é emitido.

### Desativação

O sistema é desativado pressionando ; o LED no botão apaga.

Em velocidades abaixo de 56 km/h o sistema fica inoperante.

### Falha

O sistema de aviso de mudança de faixa não funcionará corretamente quando:

- o para-brisa não estiver limpo
- o para-brisa não estiver limpo

O sistema não pode operar quando não for detectada marca de faixa.

## Sistemas de auxílio ao motorista

### Atenção

Sistemas de auxílio ao motorista são desenvolvidos para dar apoio ao motorista, não para substituir sua atenção.

O motorista aceita a responsabilidade total ao conduzir o veículo.

Ao usar Sistemas de auxílio ao motorista, tenha sempre cuidado com a situação de tráfego do momento.

## Piloto automático

Se o veículo for equipado com o Controle de velocidade de cruzeiro, uma velocidade de aproximadamente 40 km/h (25 mph) ou mais poderá ser mantida sem manter o pé no acelerador. O

controle de velocidade de cruzeiro não funciona para velocidades abaixo de 40 km/h (25 mph).

### Atenção

O controle de velocidade de cruzeiro pode ser perigoso quando não é possível dirigir com segurança em velocidade constante. Não use controle de velocidade de cruzeiro em estradas sinuosas ou em tráfego pesado.

O controle de velocidade de cruzeiro pode ser perigoso em vias escorregadias. Em tais vias, mudanças rápidas na tração das rodas podem provocar derrapagem excessiva, e pode-se perder o controle do veículo. Não use o controle de velocidade de cruzeiro em vias escorregadias.

Ao acionar o freio, desliga o sistema de controle de velocidade de cruzeiro.



**CRUISE (On/Off)(Liga/Desliga)** : Aperte para ligar e desligar o controle de velocidade de cruzeiro.

**RES/+ (Retomar/Acelerar)** : Gire o botão giratório brevemente para cima para que o veículo retome uma velocidade definida anteriormente ou segure-o para cima para acelerar. Se o controle de velocidade de cruzeiro já estiver ativado, use para aumentar a velocidade do veículo.

**CONFIGURAR/- (Configurar/Custo)** : Mova o botão giratório para baixo rapidamente para definir a velocidade e ativar o controle de

velocidade de cruzeiro. Se o controle de velocidade de cruzeiro já estiver ativado, use para diminuir a velocidade.

**CANCEL (Cancelar)** : Pressione para desengatar o controle de velocidade de cruzeiro sem apagar a velocidade definida da memória.

### Ajustar o controle de velocidade de cruzeiro

Se **CRUISE** estiver ativado ou quando não estiver em uso, ele pode ser ativado e acionar a velocidade de cruzeiro quando não desejado.

Mantenha **CRUISE** desligado quando o controle de velocidade de cruzeiro não estiver em uso.

Para definir o controle de velocidade de cruzeiro:

1. Pressione o botão **CRUISE** para ligar o controle de velocidade de cruzeiro.
2. Acelere para a velocidade desejada.
3. Mova o botão giratório para baixo para SET/- e libere-o.

4. Tire o pé do pedal do acelerador.

### Retomar uma velocidade definida

Se o controle de velocidade de cruzeiro estiver em uma velocidade desejada, ele será desarmado se você pisar no pedal do freio sem apagar a velocidade ajustada na memória.

Quando o veículo atingir cerca de 40 km/h (25 mph) ou mais, mova o botão giratório brevemente para cima para RES/+. O veículo retornará à velocidade definida anteriormente.

### Aumentar a velocidade enquanto o controle de velocidade de cruzeiro está em uso

Caso o controle de velocidade de cruzeiro já esteja ativado:

- Mova o botão giratório para cima para RES/+, segure-o até atingir a velocidade desejada e solte-o.
- Para aumentar a velocidade do veículo em pequenos incrementos, mova o botão giratório brevemente para cima

## 192 Condução e operação

para RES/+ e solte-o. Cada vez que o botão é pressionado, o veículo acelera aproximadamente 1,6 km/h (1 mph).

### Reduzir a velocidade enquanto o controle de velocidade de cruzeiro está em uso

Caso o controle de velocidade de cruzeiro já esteja ativado:

- Mova o botão giratório para SET/–, segure-o até atingir a velocidade inferior desejada e solte-o.
- Para reduzir a velocidade do veículo em incrementos pequenos, mova o botão giratório brevemente em direção a SET/–. Cada vez que o botão é pressionado, o veículo desacelera aproximadamente 1,6 km/h (1 mph).

### Ultrapassar outro veículo enquanto o controle de velocidade de cruzeiro está em uso

Use o pedal do acelerador para acelerar a velocidade do veículo. Ao tirar o pé do acelerador, o veículo irá reduzir para a velocidade previamente definida do controle de velocidade de cruzeiro. Enquanto pressiona o pedal do acelerador ou logo depois de liberar a neutralização do controle de velocidade de cruzeiro, mover brevemente o botão giratório em direção a SET/– resultará na definição do controle de velocidade de cruzeiro para a velocidade atual do veículo.



### Usar o controle de velocidade de cruzeiro em aclives

O desempenho do controle de velocidade de cruzeiro dependerá da velocidade do veículo, da carga e de quão íngreme é o aclive. Ao subir ladeiras íngremes, pode ser necessário pisar no acelerador para manter a velocidade do veículo. Ao descer ladeiras, pode ser necessário acionar o freio ou

reduzir a marcha para manter a velocidade do veículo. Ao acionar o freio, desliga o sistema de controle de velocidade de cruzeiro.

### Encerrar o controle de velocidade de cruzeiro

Há três maneiras de desativar o controle de velocidade de cruzeiro:

- Para desencatar o controle de velocidade de cruzeiro, pise suavemente no pedal do freio.
- Pressione  no volante.
- Para desligar o controle de velocidade de cruzeiro, pressione  no volante.

### Apagar a memória de velocidade

A velocidade ajustada do controle de velocidade de cruzeiro será apagada da memória ao pressionar o botão  ou ao desligar a ignição.

## Combustível

### Aditivos de combustível

#### Veículos com o sistema ECOTEC 6 - (etanol e gasolina)

##### Cuidado

Nunca use aditivo para gasolina em etanol e vice-versa.

## Abastecimento do tanque

Podem ser usados combustíveis com qualquer porcentagem de etanol ou gasolina. O combustível deve ser aprovado pela legislação de seu país.

O uso de combustível com classificação de octano muito baixa poderá reduzir a potência e o torque do motor e aumentar ligeiramente o consumo de combustível.

##### Cuidado

Utilizar combustível com um índice de octanas demasiadamente baixo pode provocar combustão descontrolada e danos no motor.

## Abastecimento do tanque

### Perigo

Antes de reabastecer, desligue o motor e todos os aquecedores externos com câmaras de combustão. Desligue todos os telefones celulares.

Ao reabastecer siga as instruções operacionais e de segurança do posto de gasolina.

### Perigo

O combustível é inflamável e explosivo. Não fume. Não provoque chamas nem faíscas.

Se você sentir cheiro de combustível no veículo, conserte a causa imediatamente em uma Concessionária Chevrolet.

## 194 Condução e operação

### Cuidado

Se utilizar um combustível de grau inadequado ou colocar aditivos para combustível incorretos no tanque de combustível, o motor e o conversor catalítico poderão ser seriamente danificados.

Ao abastecer o tanque, certifique-se de utilizar o combustível correto (gasolina ou etanol) correspondente ao veículo. O veículo poderá ser seriamente danificado caso abasteça diesel em um veículo flex.

### Cuidado

Em caso de combustível inadequado, não ligue a ignição.

A portinhola do tanque de combustível está localizada na parte traseira direita do veículo.

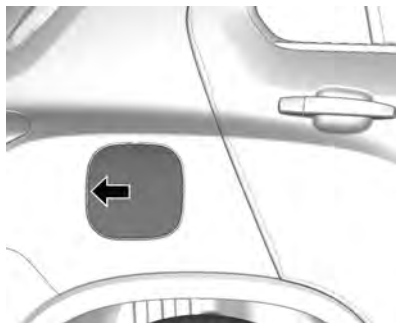

A portinhola do tanque de combustível só pode ser aberta se o veículo estiver destravado. Libere a portinhola do tanque de combustível empurrando a portinhola.

Para abrir, gire a tampa lentamente no sentido anti-horário.



A tampa pode ficar pendurada no suporte do bocal do tanque de combustível.

Para abastecer, insira totalmente o bico da bomba e ligue-a.

### Cuidado

Limpe imediatamente todo combustível que transbordar.

### Nota

Para evitar danificar o canister, que recoleta os gases provenientes do tanque de combustível e, conseqüentemente, reduza a

contaminação do meio ambiente, encha o tanque lentamente e interrompa o abastecimento após a terceiro interruptor automático.

Para fechar, gire a tampa do tanque de combustível no sentido horário até ouvir um clique.

Feche a portinhola e engate.

### **Tampa do tanque de combustível**

Só use tampas do tanque de combustível originais.

<b>Cuidado</b>
Se usar um lavador quando o veículo estiver destravado, a portinhola do tanque de combustível pode ser aberta e danificada durante a lavagem.

Assegure-se de travar a portinhola do tanque de combustível.

Não feche a portinhola do bocal do tanque de combustível quando o veículo estiver trancado.

### **Sistema ECOTEC 6 - motores a etanol e gasolina**

Podem ser usados combustíveis com qualquer porcentagem de etanol ou gasolina.

O sistema de injeção eletrônica de combustível, através de sinais recebidos de diversos sensores, ajusta o funcionamento do motor de acordo com o combustível que está sendo usado. Tenha certeza da origem do combustível. O uso de combustível com especificação inadequada pode causar danos irreversíveis ao motor.



A etiqueta adesiva acima contém uma indicação do tipo de combustível e se localiza na portinhola do tanque de combustível do veículo.

### **Evite danos**

Nunca use um combustível que não atenda as recomendações de qualidade ou que contenha aditivos metálicos à base de manganês.

Nunca adicione aditivos recomendados para outros combustíveis ao tanque de combustível do veículo, pois o motor, injetores de combustível, catalisador e todos os sensores do sistema de descontaminação poderão ser submetidos a danos graves que não serão cobertos pela garantia do veículo.

### **Bicos injetores**

Os bicos injetores dos veículos Chevrolet são do tipo autolimpantes e não requerem nenhuma limpeza periódica.

## 196 Condução e operação

---

### Filtro de combustível

Troque o filtro de combustível de acordo com os intervalos recomendados no Plano de Manutenção.

#### Nota

Como ele trabalha sob uma pressão mais alta que os sistemas convencionais, o sistema de injeção de combustível exige alguns cuidados de manutenção. Troque o filtro e as mangueiras de combustível somente por peças originais GM.

## **Cuidados com o veículo**

### **Informações gerais**

Informações gerais .....	198
Acessórios e modificações ...	198
Elevação do veículo .....	199
Interruptor de desconexão da bateria .....	200
Armazenamento do veículo ...	200
Informações de emissão ....	201

### **Verificações do veículo**

Execução do serviço de manutenção pelo proprietário .....	202
Capô .....	203
Visão geral do compartimento do motor .....	205
Óleo do motor .....	206
Sistema de vida útil do óleo do motor .....	208
Fluido da transmissão automática .....	209
Filtro/impador de ar do motor .....	210
Sistema de resfriamento .....	211

Líquido de resfriamento do motor .....	212
Superaquecimento do motor .....	213
Fluido do lavador .....	215
Freios .....	216
Fluido do freio .....	216
Bateria .....	217
Substituição da palheta do limpador .....	220

### **Substituição de lâmpadas**

Substituição de lâmpadas ....	222
Lâmpadas halogêneas .....	222
Iluminação LED .....	222
Faróis, seta dianteira e luzes de estacionamento .....	223
Faróis para neblina (Farol de neblina) .....	227
Luzes das lanternas traseiras, seta, seta lateral, freio e marcha à ré .....	228
Lâmpada de freio superior central (CHMSL) .....	231
Lâmpada da placa .....	231
Substituição de lâmpadas ....	232

### **Sistema elétrico**

Fusíveis .....	232
Caixa de fusíveis do compartimento do motor ....	233

Caixa de fusíveis do painel de instrumentos .....	236
Bloco de fusíveis do compartimento traseiro .....	239

### **Ferramentas do veículo**

Ferramentas .....	240
-------------------	-----

### **Rodas e pneus**

Rodas e pneus .....	241
Pressão do pneu .....	241
Inspeção dos pneus .....	242
Profundidade da banda de rodagem .....	242
Rodízio de pneus .....	242
Tipos diferentes de rodas e pneus .....	244
Alinhamento da roda e balanceamento do pneu ....	244
Substituição de rodas .....	245
Correntes de pneu .....	248

### **Partida com cabos auxiliares**

Partida com cabos auxiliares .....	248
---------------------------------------	-----

### **Reboque**

Rebocamento do veículo ....	250
Rebocamento de outro veículo .....	251



## 198 Cuidados com o veículo

### Cuidados com a aparência

Cuidados com o exterior . . . . . 252

Cuidados com o interior . . . . . 254

### Informações gerais

Este manual foi impresso na data indicada na capa e contém informações baseadas em um veículo totalmente equipado com os opcionais e acessórios disponíveis nessa data. Por isto, poderá haver diferenças entre o conteúdo do Manual e a configuração do seu veículo, que pode não ter alguns dos itens ali mencionados.

A General Motors reserva-se o direito de implementar quaisquer alterações em seus produtos para atender a qualquer momento as solicitações e expectativas do cliente.

Em caso de dúvidas sobre o conteúdo do seu veículo, procure uma Rede Chevrolet para consultar o Manual de Especificação de Vendas de acordo com o Número de identificação do veículo (VIN).

### Acessórios e modificações

Visando atender seus requisitos de conforto e personalização do veículo, a General Motors desenvolve e oferece opcionais do fabricante e acessórios aprovados para instalação pela Rede de Concessionárias ou Oficinas Autorizadas Chevrolet.

Recomendamos que você procure a Rede de Concessionárias ou Oficinas Autorizadas Chevrolet para obter informações sobre as opções existentes e os acessórios disponíveis.

Recomendamos usar Peças e Acessórios Genuínos e componentes aprovados pela fábrica específicos para o seu tipo de veículo. Não podemos avaliar ou garantir a confiabilidade de outros produtos, ainda que tenham aprovação concedida por entidade reguladora ou similar.

### Cuidado

Nunca modifique o veículo. Adicionar acessórios não certificados pela GM ou fazer modificações no veículo altera sua condição original e as especificações de fábrica, deteriora a funcionalidade e o desempenho de sistemas do veículo, afetando a segurança e a durabilidade, além de levar à perda da garantia do veículo.

Por exemplos, mas não limitado a estes

O uso de combustíveis fora das especificações, instalação de gás natural comprimido, blindagem, mudanças na suspensão do veículo e uso de pneus não originais são alguns exemplos de modificações que afetam as especificações originais do veículo, o funcionamento correto, a garantia do veículo e a segurança dos ocupantes.

### Nota

Devido à tecnologia aplicada no sistema eletrônico, não instale qualquer tipo de equipamento elétrico que não seja genuíno nos chicotes elétricos do veículo, como de alarmes, vidros elétricos, travas elétricas, ignição e/ou combustível, sistemas de áudio (por exemplo, rádio e módulos de potência), sistemas de ar-condicionado, iluminação auxiliar, dentre outros. Como consequência, o veículo poderá ser danificado e causará pane elétrica, falha de comunicação entre os componentes eletrônicos, imobilização ou até mesmo incêndio.

### ESSAS SITUAÇÕES NÃO SÃO COBERTAS PELA GARANTIA.

A Rede de Concessionárias ou Oficinas Autorizadas Chevrolet é qualificada e tem o conhecimento apropriado para instalar acessórios genuínos que são compatíveis com os sistemas específicos de seu veículo.

Consulte uma Concessionária Chevrolet para saber quais são os acessórios aprovados para o veículo e os métodos de instalação apropriados.

### Elevação do veículo

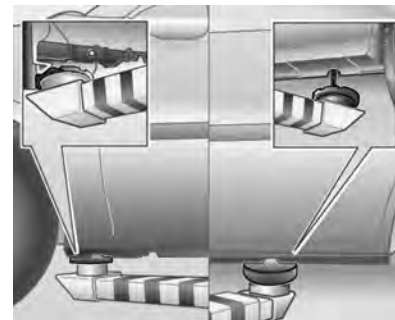

O local dos pontos de apoio de um elevador ou macaco tem de ser aplicado somente nos locais indicados nas figuras, nas porções dianteira e traseira, nas áreas entre o local para instalação do macaco e as caixas das rodas.

## 200 Cuidados com o veículo

### Nota

Se os apoios dos elevadores ou os macacos forem metálicos, use uma proteção de borracha para evitar danos ao veículo.

### Interruptor de desconexão da bateria

#### Desconectar

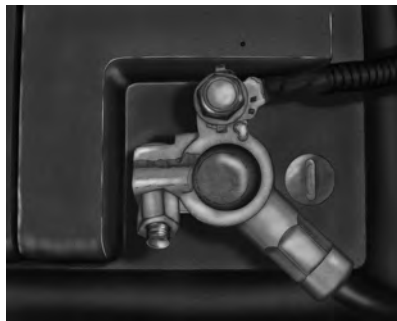

1. Abra o capô.
2. Certifique-se de desligar todos os sistemas elétricos, como o sistema de áudio, faróis, lanternas traseiras, sistema de alarme antifurto e acessórios.

Certifique-se de desligar a ignição e remover a chave do interruptor da ignição.

3. Feche todas as portas do veículo e não ative o alarme antifurto.
4. Remova o protetor da bateria (se equipado).
5. Retire a porca da extremidade do terminal negativo.
6. Retire o terminal do borne da bateria.

#### Conectar

1. Certifique-se de que a ignição esteja desligada e remova a chave do interruptor da ignição. Abra o capô e instale a ponta do terminal no terminal da bateria.
2. Aperte a porca da extremidade do terminal negativo.
3. Instale o protetor da bateria (se equipado).
4. Feche o capô.

### Nota

Antes de trabalhar no veículo, consulte o item "Prevenção de danos aos componentes eletrônicos".

### Armazenamento do veículo

#### Inatividade por período prolongado

Se o veículo ficar guardado durante vários meses:

- Lave e encere o veículo.
- Verifique a cera no chassi e o compartimento do motor.
- Limpe e proteja as vedações de borracha.
- Troque o óleo do motor.
- Esgote o reservatório do líquido do lavador.
- Verifique o anticongelante e a proteção anticorrosiva do líquido de arrefecimento.

- Calibre a pressão dos pneus para o valor especificado para carga total.
- Estacione o veículo em local seco e bem ventilado. Para transmissão manual, engate a primeira ou a marcha à ré. Para transmissão automática, engate a posição P (estacionamento). Evite que o veículo se movimente.
- Não acione o freio de estacionamento.
- Abra o capô, feche todas as portas e tranque o veículo.
- Desconecte a garra do borne negativo da bateria. Cuide para que todos os sistemas sejam desligados, por exemplo, o sistema de alarme antifurto.
- Feche o capô.

### Retorno à condição de atividade

Quando o veículo for recolocado em operação:

- Conecte a garra do borne negativo da bateria. Ative o sistema eletrônico dos vidros elétricos.
- Verifique a calibração dos pneus.
- Encha o reservatório do líquido do lavador.
- Confira o nível de óleo do motor.
- Confira o nível do líquido de arrefecimento.
- Recoloque a placa do veículo, se necessário.

### Informações de emissão



- O nível máximo de emissão de CO (monóxido de carbono) permitido para a sincronia de marcha lenta e ignição especificada (avanço inicial) é de 0,5%. Isto se aplica ao combustível padrão especificado para testes de emissão.
- A descarga de emissões pelo cárter de óleo para a atmosfera deve ser zero em qualquer condição do veículo.

## 202 Cuidados com o veículo

- Veículos equipados com o sistema SPE/4 ECO têm um sistema antipoluição de gás evaporativo do tanque de combustível (cânister).
- Este veículo atende os limites de emissão, como o Programa para Controle da Poluição do Ar por Veículos Motorizados (PROCONVE), de acordo com a Resolução 18/86 do CONAMA e atualizações vigentes na data de fabricação.
- A rotação da marcha lenta não é regulável. O módulo de controle eletrônico (ECM) calcula eletronicamente a porcentagem de CO e os ajustes da marcha lenta.
- Nos veículos com sistema SPE/4 ECO - etanol e gasolina - qualquer mistura de etanol e gasolina, em qualquer proporção, pode ser usada. O sistema de injeção eletrônica de combustível, através de sinais recebidos de diversos sensores, ajusta o funcionamento do motor de acordo com o combustível a

ser usado. Certifique-se da origem do combustível, pois se estiver adulterado poderá causar danos irreversíveis ao motor.

- Convém usar, de preferência, o combustível aditivado dos postos.

### Nota

O uso de combustível que não seja o especificado poderá comprometer o desempenho do veículo, causar danos ao sistema de injeção ou até danificar o motor. Esse tipo de dano não é coberto pela garantia do veículo.

## Verificações do veículo

### Execução do serviço de manutenção pelo proprietário

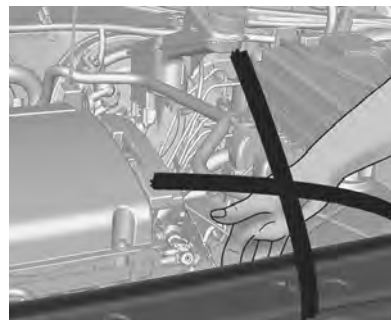

#### ⚠ Atenção

Execute verificações no compartimento do motor apenas quando a ignição estiver desligada.

(Continuação)

### Atenção (Continuação)

A ventoinha de arrefecimento pode começar a funcionar mesmo com a ignição desligada.

O sistema de ignição usa uma tensão extremamente alta. Não toque nele.

## Capô

Para abrir o capô:



1. Puxe a alavanca de liberação do capô dentro do veículo. Ela fica localizada no lado esquerdo inferior do painel de instrumentos.

### ⚠️ Atenção

Quando o motor estiver quente, certifique-se de tocar apenas no isolamento de espuma do suporte do capô para evitar queimaduras.

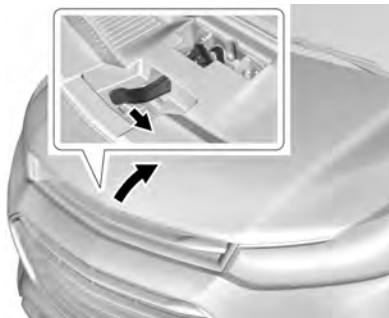

2. Vá para a parte dianteira do veículo e mova a alavanca secundária de liberação do capô em direção ao lado direito do veículo.

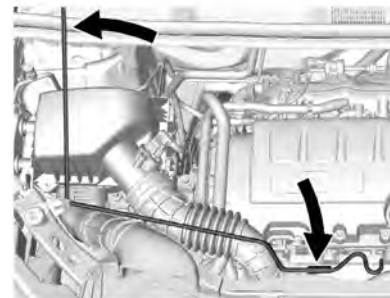

3. Erga o capô e solte a haste do capô de seu retentor, acima do radiador. Prenda seguramente a haste do capô na ranhura na parte inferior do capô.

Para fechar o capô:

1. Antes de fechar o capô, verifique se as tampas de abastecimento estão apropriadamente instaladas. A seguir, levante o capô para

## 204 Cuidados com o veículo

aliviar a pressão no suporte. Remova o suporte do capô da ranhura na parte inferior do capô e recoloque-o em seu retentor. A haste do suporte deve encaixar no lugar ao ser colocada no retentor para evitar danos ao capô.

2. Baixe o capô 30 cm (12 pol) acima do veículo e solte-o para que trave completamente. Verifique se o capô está fechado e repita o processo se necessário.



### Atenção

Sempre observe as seguintes precauções: Puxe a borda frontal do capô para certificar-se de que esteja bem travado antes de dirigir o veículo.

Não puxe a alavanca de destravamento do capô enquanto o veículo estiver em movimento.

(Continuação)

### Atenção (Continuação)

Não dirija o veículo com o capô aberto. Um capô aberto atrapalhará a visão do motorista.

Operar o veículo com o capô aberto poderá levar a uma colisão, resultando em danos ao veículo, ferimentos ou até mesmo a morte.

### Visão geral do compartimento do motor

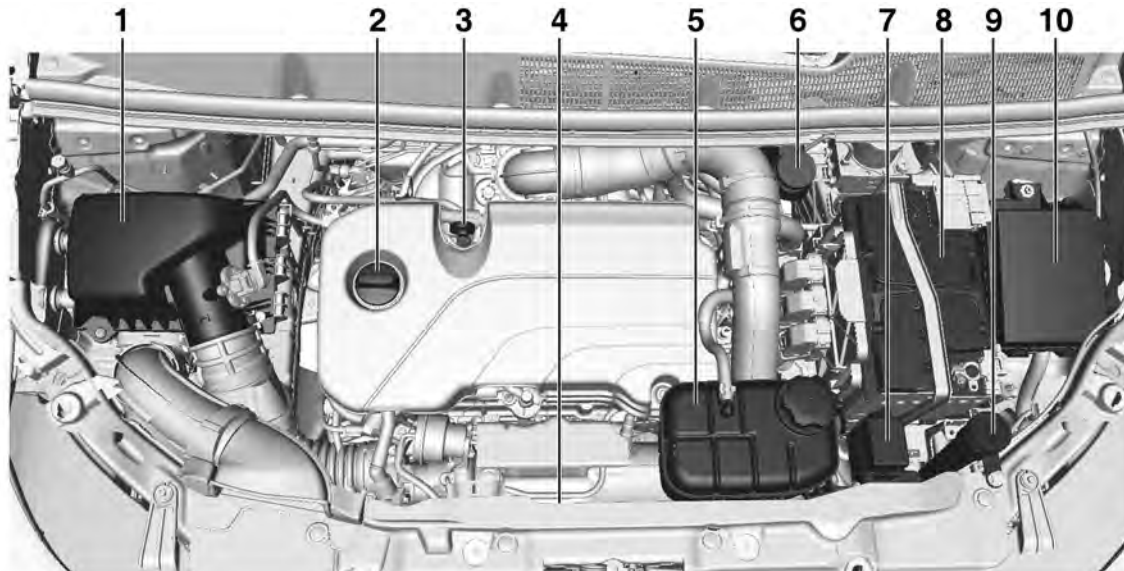

**Motor 1.4L turbo**



## 206 Cuidados com o veículo

1. *Filtro/limpador de ar do motor* ⇨ 210.
2. Tampa de abastecimento do óleo do motor. Consulte *Óleo do motor* ⇨ 206.
3. Vareta de nível de óleo do motor. Consulte *Óleo do motor* ⇨ 206.
4. Ventoinha de arrefecimento do motor (fora da vista). Consulte *Sistema de resfriamento* ⇨ 211
5. Reservatório de expansão e tampa de pressão do líquido de arrefecimento do motor. Consulte *Sistema de resfriamento* ⇨ 211.
6. Reservatório do fluido de freios. Consulte *Freios* ⇨ 216.
7. Bloco de fusíveis auxiliares. Consulte *Caixa de fusíveis do compartimento do motor* ⇨ 233.
8. *Bateria* ⇨ 217
9. Reservatório do líquido lavador do para-brisa. Consulte *Fluido do lavador* ⇨ 215.

10. *Caixa de fusíveis do compartimento do motor* ⇨ 233

### Óleo do motor

#### Troca do óleo do motor

##### Nota

Troque o óleo de acordo com os intervalos de tempo ou a quilometragem percorrida (consulte *Fluidos e lubrificantes recomendados* ⇨ 261), pois os óleos perdem suas propriedades de lubrificação não apenas devido ao funcionamento do motor, mas também ao envelhecimento. A troca de óleo deve ser feita com o motor em temperatura operacional normal. Preferivelmente, troque o óleo em uma Concessionária Chevrolet, assegurando assim o uso do óleo especificado para manter a integridade dos componentes do motor. Os danos causados por óleo não especificado não são cobertos pela garantia.



#### Trocando o filtro de óleo

O filtro de óleo deve ser trocado a cada duas trocas de óleo do motor, sendo obrigatório na primeira vez em que o fizer.

Providencie para que o filtro de óleo seja substituído preferencialmente por uma concessionária Chevrolet.

#### Verificação do nível de óleo do motor

É aconselhável verificar manualmente o nível do óleo do motor antes de iniciar uma viagem longa.

Verifique com o veículo em uma superfície plana. O motor precisa estar na temperatura de operação e desligado por pelo menos 5 minutos.

Retire a vareta, limpe-a, insira-a até que ela pare, puxe-a e leia o nível do óleo do motor.

Insira a vareta até ela parar e gire-a por meia volta.

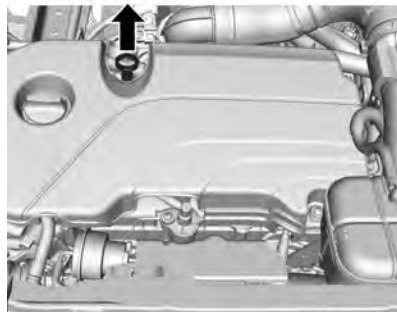

Quando o nível do óleo do motor cair abaixo da marcação MIN (mínimo), complete com óleo.



Recomendamos o uso da mesma classificação de óleo do motor que foi usado da última vez.

Adicione óleo somente se o nível atingir a posição inferior (MIN) na vareta de nível ou se estiver abaixo desta, máximo de 1 litro, então verifique novamente o nível.

#### Cuidado

Nunca misture tipos diferentes de qualidades de óleo. Use somente a qualidade e viscosidade do óleo especificadas neste manual. O

(Continuação)

#### Cuidado (Continuação)

uso de outro óleo diferente do especificado poderá causar danos ao motor e cancelar a garantia. Verifique com uma Concessionária ou Oficina Autorizada Chevrolet se o óleo é aprovado pela especificação Dexos 1.

O nível de óleo do motor não deve exceder a marcação MAX (máximo) na vareta de nível.

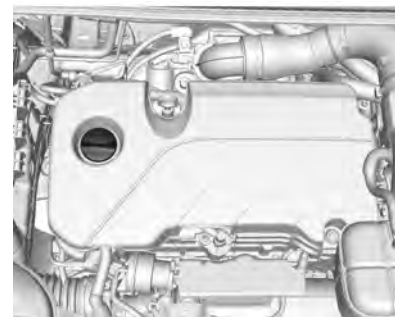

## 208 Cuidados com o veículo

A tampa do enchedor de óleo do motor está localizada na tampa do eixo-comando.

### Cuidado

Óleo do motor em excesso deverá ser drenado ou retirado por sucção.

Consulte *Capacidades e especificações* ⇨ 271.

### Atenção

O óleo do motor é um agente nocivo e, se ingerido, poderá causar doenças ou a morte. Mantenha-o longe do alcance de crianças. Evite o contato repetitivo ou prolongado com a pele. Lave as áreas expostas com água e sabão ou com limpador de mãos.

(Continuação)

### Atenção (Continuação)

Tome muito cuidado ao drenar o óleo do motor, pois ele poderá estar suficientemente quente para queimá-lo.

## Sistema de vida útil do óleo do motor

### Quando trocar o óleo para motor

Este veículo possui um sistema computadorizado que indica quando se deve trocar o óleo do motor e o filtro de óleo. Isso se baseia em uma combinação de fatores, que incluem revoluções do motor, temperatura do motor e quilômetros dirigidos. Dependendo das condições de rodagem, a quilometragem na qual há indicação de troca de óleo pode variar muito. Para que o sistema de vida útil do óleo funcione adequadamente, deve-se reiniciar o sistema a cada troca de óleo.

Quando o sistema calcula que houve uma redução na vida útil do óleo, ele indica a necessidade de troca. Aparecerá uma mensagem  % CHANGE no DIC. Consulte *Mensagens do veículo (Nível básico)* ⇨ 95 ou *Mensagens do veículo (Nível acima)* ⇨ 97. Troque o óleo assim que possível dentro dos próximos 1.000 km (600 mi). Se o veículo for conduzido apenas sob excelentes condições de rodagem, é possível que o sistema demore mais de um ano para indicar que a troca de óleo é necessária. É necessário trocar o óleo do motor e o filtro de óleo ao menos uma vez por ano e, no momento da troca, deve-se reiniciar o sistema. A sua concessionária possui mecânicos treinados que farão a troca e reinicializarão o sistema. Também é importante verificar o óleo regularmente no decorrer de um intervalo de drenagem de óleo e mantê-lo no nível adequado.

Se o sistema algum dia for reiniciado acidentalmente, o óleo deverá ser trocado em 5.000 km (3.000 mi) desde a última troca de

óleo. Não se esqueça de reiniciar o sistema de vida útil do óleo sempre que o óleo for trocado.

### Como reiniciar o Sistema de vida útil do óleo para motor

Reinicie o sistema sempre que o óleo para motor for trocado, de forma que o sistema possa calcular a próxima troca de óleo para motor. Sempre reinicie o sistema de vida útil do óleo do motor para 100% após cada troca de óleo. Ele não reiniciará sozinho. Para reinicializar o sistema:

#### Painel de base

1. Pressione o botão MENU para mostrar a Vida útil remanescente do óleo no visor. Esse visor mostra uma estimativa da vida útil remanescente do óleo. Se for exibido 99%, isso significa que resta 99% da vida útil atual do óleo.
2. Para redefinir o sistema de vida útil do óleo do motor, pressione o botão SET/CLR

quando a tela da vida útil do óleo estiver ativa. Após alguns segundos, a vida útil do óleo será reiniciada para 100%. Tenha cuidado para não redefinir o visor de vida útil do óleo acidentalmente em outro momento que não o da troca do óleo. Ele não poderá ser redefinido com precisão.

Caso a mensagem  % CHANGE seja exibida novamente no DIC ao dar a partida no veículo, o sistema de vida do útil do óleo para motor não reinicializou. Repita o procedimento.

#### Painel superior

1. Com o motor desligado, vire a ignição para ON/RUN (Ligado/Funcionando).
2. Pressione o botão MENU do Centro de informação do motorista (DIC) na alavanca da seta para entrar no Menu de informações do veículo. Use o seletor rotativo para percorrer os itens do menu até chegar em Vida Útil do Óleo.

3. Pressione o botão SET/CLR (definir/limpar) para redefinir a vida útil do óleo para 100%.
4. Gire a ignição para LOCK/OFF.

O sistema é redefinido quando a mensagem Troque o Óleo do Motor em Breve é apagada e a mensagem Vida Útil do Óleo 100% é exibida. Caso a mensagem Troque o Óleo do Motor em Breve seja exibida novamente ao dar a partida no veículo, o sistema de vida útil do óleo para motor não foi reinicializado. Repita o procedimento.

### Fluido da transmissão automática

#### Como verificar o fluido da transmissão automática

Não é necessário verificar o nível do fluido da transmissão. Um vazamento do fluido da transmissão é o único motivo para perda do fluido. Caso ocorra um vazamento,

## 210 Cuidados com o veículo

leve o veículo à concessionária e peça que seja reparado o mais rapidamente possível.

Existe um procedimento especial para verificar e trocar o fluido da transmissão. Como esse procedimento é difícil, ele deve ser executado na concessionária.

### Nota

O uso do fluido incorreto pode danificar o veículo. Sempre use o fluido listado em Fluidos e lubrificantes recomendados.

Consulte *Fluidos e lubrificantes recomendados* ⇨ 261.

### Filtro/limpador de ar do motor

O filtro de ar do motor fica no compartimento do motor no lado do passageiro do veículo. Consulte *Visão geral do compartimento do motor* ⇨ 205.

### Quando inspecionar o limpador/filtro de ar do motor

Inspeção o filtro de ar nos intervalos indicados no cronograma de manutenção. Consulte *Manutenção programada* ⇨ 257. Caso o veículo seja conduzido sob condições de poeira/sujeira, inspeção o filtro a cada troca de óleo do motor.

### Como inspecionar o limpador/filtro de ar do motor

Para inspecionar o filtro de ar do motor, remova-o do veículo e delicadamente sacuda-o para tirar quaisquer partículas soltas de poeira e de sujeira. Caso o filtro continue coberto de sujeira, é preciso trocá-lo.

Para inspecionar ou trocar o filtro de ar:

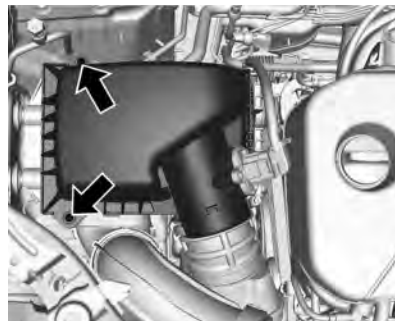

1. Remova os dois parafusos, incline a tampa e deslize-a para fora do conjunto.
2. Inspeção ou troque o limpador/filtro de ar do motor.
3. Abaixar a tampa, deslize-a para dentro do conjunto e prenda-a com os dois parafusos.

**⚠ Atenção**

Deixar o motor funcionar com o limpador/filtro de ar desligado pode fazer com que você ou outras pessoas sofram queimaduras. O filtro não apenas limpa o ar, mas também ajuda a evitar incêndios se houver uma explosão no motor. Tenha cuidado ao trabalhar no motor e não conduza o veículo sem o limpador/filtro de ar.

**Cuidado**

Se o limpador/filtro de ar não estiver instalado, poderá entrar sujeira facilmente no motor, o que poderá danificá-lo. Sempre mantenha o limpador/filtro de ar no lugar ao dirigir.

**Sistema de resfriamento**

O sistema de arrefecimento permite que o motor mantenha a temperatura correta de funcionamento.

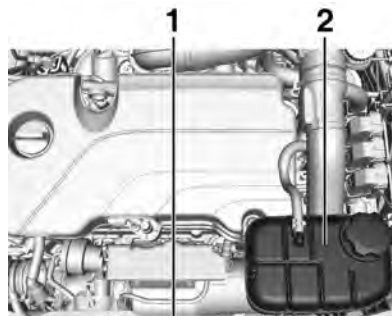

1. Ventoinha de arrefecimento do motor (fora da vista)
2. Reservatório de expansão e tampa de pressão do líquido de arrefecimento do motor

**⚠ Atenção**

Um ventilador elétrico do motor sob o capô pode ligar mesmo quando o motor não estiver funcionando, e pode causar ferimento. Mantenha as mãos, as roupas e as ferramentas distantes de qualquer ventilador elétrico sob o capô.

**⚠ Atenção**

As mangueiras do aquecedor e do radiador podem ficar muito quentes, assim como outras peças do motor. Não toque nelas. Você poderia se queimar.

Não ligue o motor se houver um vazamento. Caso o motor funcione quando há um vazamento, pode ocorrer perda de todo o líquido de arrefecimento. Isso poderia causar um incêndio no motor, e

(Continuação)

## 212 Cuidados com o veículo

### Atenção (Continuação)

Você poderia sofrer queimaduras. Providencie o reparo de qualquer vazamento antes de conduzir o veículo.

## Líquido de resfriamento do motor

### Substituição do líquido de arrefecimento

O sistema de arrefecimento do motor é abastecido com um aditivo para radiador de longa duração (etilenoglicol), cujas propriedades conferem proteção adequada contra congelamento, ebulição e corrosão.

Consulte *Fluidos e Lubrificantes recomendados* ⇨ 261.

### Nível do líquido de arrefecimento

#### Cuidado

Um nível baixo demais do líquido de arrefecimento pode causar danos no motor.

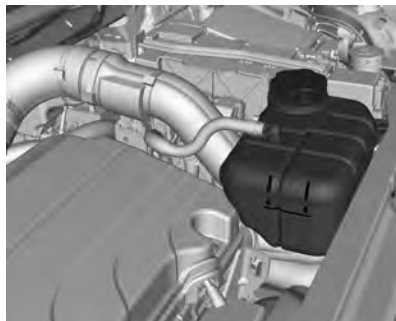

Se o sistema de resfriamento estiver frio, o nível do líquido de arrefecimento deve estar acima da marca de enchimento. Abasteça se o nível estiver baixo.

### ⚠ Atenção

Deixe o motor esfriar antes de abrir a tampa. Abra a tampa com cuidado, liberando a pressão lentamente.

Abasteça com uma mistura de água desmineralizada e aditivo de vida útil longa especificado para o veículo. Consulte *Fluidos e lubrificantes recomendados* ⇨ 261. Instale a tampa e aperte-a bem. Procure uma concessionária Chevrolet para verificar a concentração do aditivo e consertar a causa da perda de líquido de arrefecimento.

#### Cuidado

Reservatório de expansão e sua tampa têm limitadores de fixação. Para fechar a tampa, aperte-a lentamente e, quando houver resistência, pare de girá-la. Se a tampa exceder o limitador, a

(Continuação)

<b>Cuidado (Continuação)</b>
tampa e o reservatório de expansão serão danificados, causando problemas de funcionamento no sistema de arrefecimento que, por sua vez, podem causar danos ao motor. Esses danos não são cobertos pela garantia.

<b>Cuidado</b>
A água ou a mistura errada pode danificar o sistema de arrefecimento. Não use água, álcool nem metanol anticongelante no sistema de arrefecimento. O motor pode aquecer demais ou pegar fogo.

<b>Cuidado</b>
O líquido arrefecedor pode ser um material nocivo. Evite o contato repetitivo ou prolongado com o líquido arrefecedor. Limpe a pele e as unhas com sabão e água após entrar em contato com o líquido arrefecedor. Mantenha-o longe do alcance de crianças. Líquido arrefecedor pode irritar a pele e causar doenças ou morte se ingerido.

<b>Cuidado</b>
Não é necessário adicionar líquido arrefecedor com mais frequência do que o intervalo recomendado.  (Continuação)

<b>Cuidado (Continuação)</b>
Se houver a necessidade de adicionar líquido arrefecedor com mais frequência, isso pode ser um sinal de que o motor precisa de manutenção. Entre em contato com uma oficina para verificar o sistema de arrefecimento. Recomendamos que consulte uma oficina autorizada.

### **Superaquecimento do motor**

A luz indicadora de temperatura do líquido de arrefecimento do veículo está localizada no painel de instrumentos. Ela indica o aumento da temperatura do motor.



## 214 Cuidados com o veículo

### Nota

Se o motor funcionar sem líquido de arrefecimento, seu veículo poderá sofrer danos sérios. Neste caso, os reparos não serão cobertos pela garantia.

### Superaquecimento do motor sem vapor

Se você notar o aviso de superaquecimento e não houver sinais de vapor, o problema poderá não ser tão sério. O motor poderá superaquecer quando:

- O veículo é conduzido em uma subida acentuada em altas temperaturas ambiente.
- O veículo é parado depois de dirigir em alta velocidade.
- O veículo foi conduzido em marcha lenta durante um percurso longo.

Se não houver mudanças ou sinais de vapor, observe o seguinte procedimento durante aproximadamente um minuto:

1. Desligue o ar condicionado (se equipado)

2. Tente manter o motor sob carga (use uma marcha na qual o motor fique em baixa rotação).

Se o aviso de superaquecimento desaparecer, continue dirigindo. Por questões de segurança, dirija lentamente por aproximadamente 10 minutos.

Se a escala do indicador de temperatura baixar para a posição normal, continue dirigindo.

Se a temperatura do líquido de arrefecimento não cair, pare o motor e estacione o veículo imediatamente.

Caso não haja vapor visível, ligue o motor em marcha lenta por aproximadamente 2 ou 3 minutos com o veículo parado e observe se o aviso de superaquecimento apaga.

Se o aviso de superaquecimento continuar aceso, desligue o motor, peça aos passageiros que saiam do veículo e aguarde até que ele esfrie. Fica a seu critério abrir ou não o compartimento do motor, mas

procure assistência técnica imediatamente. Se abrir o compartimento do motor, verifique o reservatório de expansão do líquido de arrefecimento.

### Cuidado

Se o líquido de arrefecimento na parte interna do reservatório de expansão estiver fervendo, não faça nada e aguarde até que esfrie.

O nível do líquido de arrefecimento deverá estar conforme especificado. Se estiver baixo, significa que pode haver vazamento nas mangueiras do radiador, do aquecedor, no próprio radiador ou na bomba d'água.

### Cuidado

- As mangueiras do aquecedor e as mangueiras do radiador, bem como

(Continuação)

### Cuidado (Continuação)

outras partes do motor, podem esquentar muito. Não as toque, pois poderá se queimar.

- Caso exista algum vazamento, não ligue o motor, pois o líquido de arrefecimento poderá se perder, causando queimaduras. Antes de dirigir o veículo, repare os vazamentos.

### Superaquecimento com vapor

#### Cuidado

- Os vapores gerados pelo superaquecimento do motor podem causar queimaduras graves, mesmo que você só abra um pouco o compartimento do motor. Fique distante do motor ao

(Continuação)

### Cuidado (Continuação)

observar a emissão de vapor. Desligue o motor, peça aos passageiros para saírem do veículo e espere que o motor esfrie. Antes de abrir o compartimento do motor, aguarde até que não haja mais sinais de vapor do líquido de arrefecimento.

- Se o veículo continuar em movimento com o motor superaquecido, os líquidos poderão escapar devido à alta pressão. Você e outras pessoas poderão se queimar gravemente. Desligue o motor superaquecido, saia do veículo e espere que o mesmo esfrie.

### Fluido do lavador

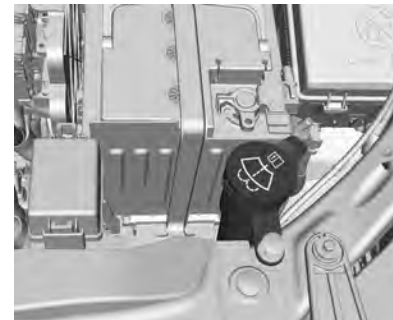

Encha com água limpa misturada com uma quantidade adequada de aditivo para limpeza de para-brisa.

Para encher o reservatório de fluido do lavador do para-brisa:

- Utilize apenas fluido do lavador pronto para uso disponível comercialmente para este propósito.
- Não utilize água de torneira. Os minerais presentes na água de torneira podem entupir a tubulação do lavador do para-brisa.

## 216 Cuidados com o veículo

- Se for provável que a temperatura do ar caia abaixo do ponto de congelamento, utilize fluido do lavador do para-brisa com propriedades anticongelantes suficientes.

### Freios

Caso seja atingida a espessura mínima da lona de freio, será ouvido um rangido durante a frenagem.

É possível continuar dirigindo, mas substitua a pastilha do freio assim que possível.

Quando as novas pastilhas do freio forem instaladas, não freie bruscamente sem necessidade nas primeiras viagens.

### Fluido do freio



O fluido de freio é venenoso e corrosivo. Evite contato com os olhos, a pele, tecidos e superfícies pintadas.



O nível do fluido de freios precisa estar entre as marcas **MIN** e **MAX**.

Verifique se o nível do fluido está abaixo do mínimo, conserte o vazamento e reabasteça o fluido de freio. Consulte *Fluidos e lubrificantes recomendados* ⇨ 261.

Use somente fluido de freios de alto desempenho aprovado para o veículo.

### Cuidado

Certifique-se de limpar completamente em torno da tampa do reservatório do fluido de freios antes de remover a tampa.

A contaminação do sistema do fluido de freios pode afetar o desempenho dele.

Fluido de freios em demasia no motor pode fazer com que o fluido queime.

Não encha demais o reservatório.

Incêndio no motor pode ocasionar ferimentos e danificar seu veículo e outra propriedade.

Cuidado
<p>Não descarte o fluido de freio usado com o lixo doméstico.</p> <p>Use uma instalação autorizada de gestão de refugos local.</p> <p>Fluido de freios usado e seus recipientes podem ser perigosos. Eles podem prejudicar a sua saúde e o meio ambiente.</p> <p>O fluido de freios é acre e pode irritar a pele e os olhos.</p> <p>Não deixe que o fluido de freio entre em contato com sua pele ou olhos. Se isso acontecer, lave imediatamente a área afetada com sabão e água ou um produto de limpeza para as mãos.</p>

## Bateria



A bateria do veículo dispensa manutenção periódica. Se o veículo não for usado durante 30 dias ou mais, desconecte o cabo do pólo negativo da bateria para não descarregá-la.

Assegure-se de que a ignição seja desligada antes de conectar ou desconectar a bateria do veículo.

Baterias não são resíduos domésticos.

Elas devem ser descartadas em um ponto de coleta de reciclagem adequado.

Cuidado
<ul style="list-style-type: none"><li>● Acender fósforos perto da bateria poderá causar uma explosão de gás. Se você necessitar de mais iluminação no compartimento do motor, use uma lanterna.</li><li>● A bateria, mesmo quando selada, contém ácido que pode causar queimaduras. Se o ácido cair em sua pele ou olhos, lave as partes afetadas com água corrente e procure cuidados médicos imediatamente.</li><li>● Para minimizar o risco de contato de gotas da solução com os olhos, use óculos de proteção ao manusear baterias.</li><li>● A General Motors não se responsabiliza por acidentes causados por negligência ou pelo manuseio incorreto de baterias.</li></ul>

## 218 Cuidados com o veículo

### Reciclagem obrigatória da bateria



Sempre que trocar a bateria, deixe a antiga no revendedor (resolução CONAMA 401/08, de 04/11/08):

- Todo consumidor/usuário final deve devolver a bateria usada do veículo. Ela não deve ser jogada fora no lixo comum.
- A Concessionária ou Oficina Autorizada Chevrolet onde você comprou a bateria do veículo deve aceitar a devolução da

bateria usada e depois enviá-la ao fabricante para fins de reciclagem.

### Cuidado

Riscos ao entrar em contato com a solução ácida e o chumbo:

- Composição básica: chumbo, ácido sulfúrico diluído e plástico.
- Caso a solução ácida e o chumbo contidos na bateria sejam descartados no ambiente de uma maneira incorreta, poderão contaminar o solo, o subsolo e a água, bem como causar riscos à saúde de seres humanos.
- Se houver contato acidental com os olhos ou a pele com esses produtos, as partes afetadas deverão ser lavadas imediatamente com água e será necessário procurar cuidados médicos.

(Continuação)

### Cuidado (Continuação)

- Sempre que a bateria for carregada, mantenha-a na posição horizontal para evitar vazamento pelo respiro.

### Substituição da bateria do veículo

#### Nota

Qualquer desvio das instruções fornecidas nesta seção poderá levar à desativação temporária do sistema Stop/Start.

Quando a bateria do veículo está sendo trocada, certifique-se que não há furos de ventilação na proximidade do terminal positivo. Se um furo de ventilação estiver aberto nesta área, deve ser fechado com uma tampa e a ventilação na proximidade do terminal negativo deve ser aberta.

Em veículos com bateria AGM (Absorptive Glass Mat), certifique-se de substituir a bateria por outra bateria AGM.



Uma bateria AGM pode ser identificada pelo etiqueta AGM na bateria. Recomendamos usar uma bateria original dos veículos Chevrolet.

Usar uma bateria de veículo AGM diferente de uma bateria original de veículo Chevrolet pode resultar em um baixo desempenho do sistema de parada-partida.

Recomendamos que troque sua bateria em uma concessionária.

### Carregamento da bateria do veículo

#### ⚠ Atenção

Em veículos com o sistema de parada-partida, certifique-se que o potencial de carregamento não exceda a 14,6 volts quando usar um carregador de bateria. Caso contrário, a bateria do veículo pode ser danificada.

Consulte *Partida com cabos auxiliares* ⇨ 248.

### Etiqueta de advertência



Significado dos símbolos:

- Não provoque faíscas ou chamas e não fume.
- Sempre proteja os olhos. Gases explosivos podem causar cegueira ou ferimentos.
- Mantenha a bateria do veículo fora do alcance de crianças.
- A bateria do veículo contém ácido sulfúrico, que poderá causar cegueira ou queimaduras sérias

## 220 Cuidados com o veículo

- Consulte o Manual do Proprietário para obter mais informações.
- Gás explosivo poderá estar presente nas proximidades da bateria do veículo.

### Prevenção de danos aos componentes eletrônicos



Para evitar a pane de componentes eletrônicos, nunca desconecte a bateria com o motor ligado.

Sempre que for desconectá-la, solte primeiro o cabo negativo e depois o positivo. Não inverta a posição dos cabos.

Ao reconectar, ligue primeiro o cabo positivo e depois o negativo.

### Substituição da palheta do limpador

Limpadores de para-brisa funcionando adequadamente são essenciais para a visão clara e a condução segura. Verifique regularmente as condições das palhetas do limpador.

Substitua palhetas duras, quebradiças ou rachadas ou as que espalham sujeira no para-brisa.

Material estranho no para-brisa ou nas palhetas do limpador pode reduzir a eficiência dos limpadores. Se as palhetas não estiverem limpando adequadamente, limpe o para-brisa e as palhetas com um bom limpador ou com um detergente suave. Enxágue-os completamente com água.

Repita o processo, se necessário.

Não existe nenhuma maneira de remover traços de silicone do vidro. Portanto, nunca aplique polimento

de silicone nem de cera no para-brisa do veículo pois isso resulta em riscos, quebra da lâmina ou riscos na lâmina que atrapalham a visão do motorista.

Não utilize solventes, gasolina, querosene ou solvente de tinta para limpar os limpadores. Eles são fortes e podem danificar as palhetas e as superfícies pintadas.

### Substituição da palheta do limpador dianteiro

Para substituir as palhetas do limpador dianteiro:

1. Levante o braço do limpador do para-brisa até que não possa mais movê-lo.

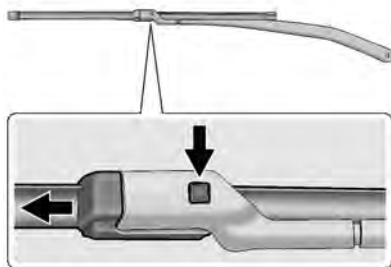

2. Pressione o botão de liberação no lado de cima do limpador e puxe a palheta para fora da extremidade do braço do limpador.
3. Instale o conector da palheta do limpador deslizando-o até a extremidade do braço do limpador, até que a palheta encaixe no lugar com o braço.
4. Recoloque o braço do limpador com a palheta no lugar no para-brisa.

### Substituição da palheta do limpador traseiro

A palheta e o braço do limpador traseiro têm uma cobertura para proteção. A cobertura deverá ser removida antes da substituição da palheta do limpador.

Para remover a cobertura:



1. Deslize uma ferramenta de plástico sob a tampa e empurre para cima para destravar.
2. Deslize a cobertura em direção à ponta da palheta do limpador para soltá-la do conjunto da palheta.
3. Remova a tampa.
4. Depois da substituição da palheta do limpador, verifique se o gancho da cobertura

deslizou para dentro da ranhura no conjunto da palheta.

5. Empurre a cobertura para baixo para prendê-la.

Para substituir a palheta do limpador:

1. Erga o braço do limpador para longe do para-brisa.

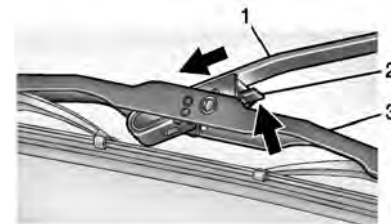

2. Empurre a alavanca de liberação (2) para desengatar o gancho e empurre o braço do limpador (1) para fora do conjunto da palheta (3).



## 222 Cuidados com o veículo

- Empurre o novo conjunto da palheta seguramente sobre o braço do limpador até que a alavanca de liberação encaixe no lugar.
- Recoloque a cobertura do limpador.

### Nota

Não deixe que o braço do limpador caia contra o para-brisa, ele pode trincar ou quebrar o para-brisa. Sempre abaixe com cuidado.

## Substituição de lâmpadas

Desligue a ignição e o interruptor relevante ou feche as portas.

Segure uma lâmpada nova apenas pela base! Não toque no vidro da lâmpada com as mãos nuas.

Para o tipo adequado de lâmpadas de reposição, consulte *Substituição de lâmpadas* ⇨ 232.

Para quaisquer procedimentos de troca de lâmpadas não listados nesta seção, entre em contato com sua concessionária.

### Nota

Após dirigir em chuva intensa ou depois de uma lavagem, algumas lentes de lâmpadas externas podem parecer congeladas.

Essa condição é causada pela diferença de temperatura entre a parte interna e externa da lâmpada.

Isso é similar à condensação dos vidros dentro do veículo durante a chuva e não indica um problema com o veículo.

Se vazar água no circuito da lâmpada, faça uma verificação no veículo. Recomenda-se uma oficina autorizada.

## Lâmpadas halogêneas



A lâmpadas halógenas contêm gás pressurizado e podem explodir se arranhadas ou deixadas cair. Você pode se ferir ou ferir outras pessoas. Não esqueça de ler e seguir as instruções da embalagem da lâmpada.

## Iluminação LED

Este veículo tem várias lâmpadas LED.

Para substituição de qualquer conjunto de iluminação de LED, entre em contato com sua concessionária.

## Faróis, seta dianteira e luzes de estacionamento

### Montagem do farol de base

O veículo do modelo de base tem farol alto e farol baixo de halógeno, uma lâmpada da lanterna dianteira e setas na montagem dos faróis.

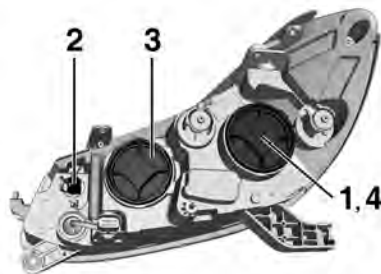

Lado do motorista mostrado, Lado do passageiro similar

1. Farol baixo
2. Lâmpada dos sinalizadores de direção
3. Farol alto

4. Lâmpada da lanterna dianteira

### Farol alto/Farol baixo

1. Abra o capô. Consulte *Capô* ⇨ 203.

Para o lado do motorista, remova o gargalo do filtro do recipiente do limpador do para-brisa puxando-o com firmeza para fora.

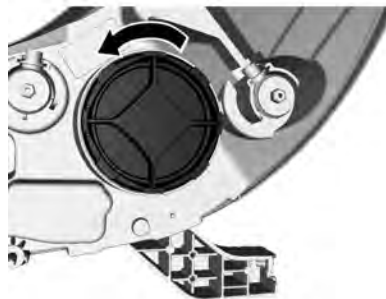

2. Remova a tampa de acesso da lâmpada do farol dianteiro.
3. Gire a lâmpada no sentido anti-horário e puxe-a para trás.



4. Desconecte o conector da fiação elétrica da lâmpada.
5. Instale a nova lâmpada no conjunto do farol dianteiro girando-a no sentido horário.
6. Reconecte o conector da fiação elétrica.
7. Instale a tampa de acesso da lâmpada do farol dianteiro.

Para o lado do motorista, reinstale o gargalo do filtro do recipiente do limpador do para-brisa empurrando com firmeza para o recipiente. Certifique-se de que o encaixe

## 224 Cuidados com o veículo

do gargalo do filtro engate no retentor de centro elétrico sob o capô.

### Lâmpada da lanterna dianteira

1. Abra o capô. Consulte Capô.

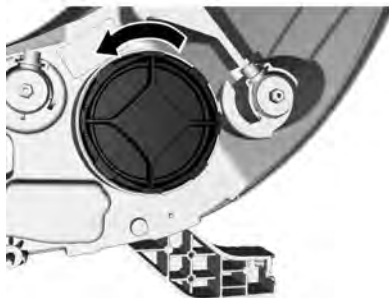

2. Remova a tampa de acesso da lâmpada do farol dianteiro.
3. Gire a lâmpada no sentido anti-horário e puxe-a para trás.



4. Desconecte o conector da fiação elétrica da lâmpada.



5. Instale a nova lâmpada no conjunto do farol dianteiro girando-a no sentido horário.
6. Reconecte o conector da fiação elétrica.
7. Instale a tampa de acesso da lâmpada do farol dianteiro.

### Lâmpada das setas

1. Abra o capô. Consulte Capô  
⇨ 203.

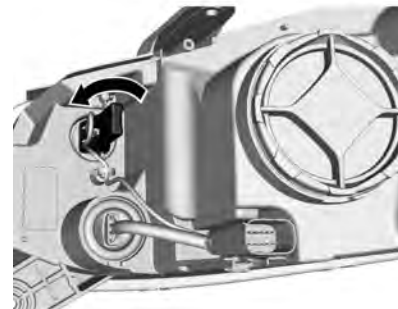

2. Remova o soquete da lâmpada do sinalizador de direção do conjunto do farol dianteiro girando-a no sentido anti-horário.



3. Remova a lâmpada do soquete puxando-a para fora.
4. Instale a nova lâmpada no soquete.
5. Instale o soquete da lâmpada no conjunto do farol dianteiro girando-o no sentido horário.

### Montagem do farol superior

O veículo de modelo superior tem farol alto e farol baixo de halógeno, setas e LED DRL e uma lâmpada da lanterna dianteira na montagem dos faróis.

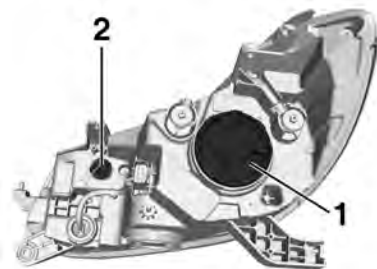

1. Farol baixo e farol alto
2. Lâmpada dos sinalizadores de direção

### Farol alto/Farol baixo

1. Abra o capô. Consulte *Capô* ⇨ 203.



2. Remova a tampa de acesso da lâmpada do farol dianteiro.

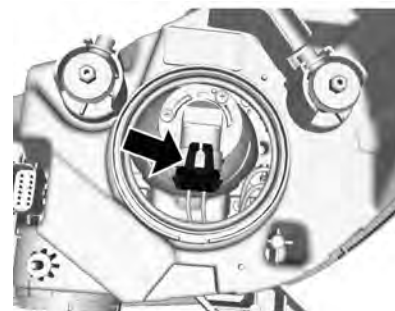

3. Desconecte o conector da fiação elétrica da lâmpada.

## 226 Cuidados com o veículo

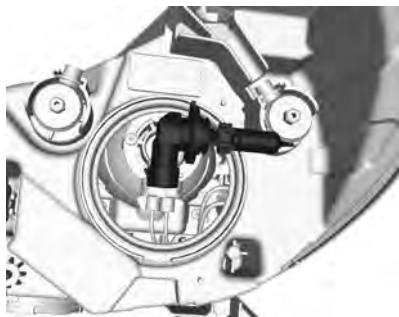

4. Gire a lâmpada no sentido anti-horário e puxe-a para trás.
5. Instale a nova lâmpada no conjunto do farol dianteiro girando-a no sentido horário.
6. Reconecte o conector da fiação elétrica.
7. Instale a tampa de acesso da lâmpada do farol dianteiro.

### Lâmpada das setas

1. Abra o capô. Consulte *Capô* ⇨ 203.



2. Remova o soquete da lâmpada do sinalizador de direção do conjunto do farol dianteiro girando-a no sentido anti-horário.

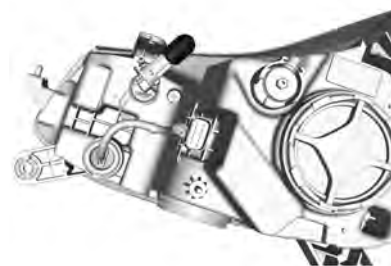

3. Remova a lâmpada do soquete puxando-a para fora.
4. Instale a nova lâmpada no soquete.
5. Instale o soquete da lâmpada no conjunto do farol dianteiro girando-o no sentido horário.

## Faróis para neblina (Farol de neblina)

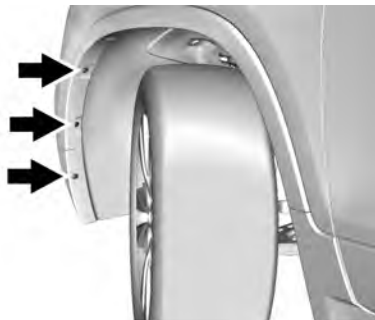

### Lado do motorista mostrado, Lado do passageiro similar

1. Incline a roda e remova os três parafusos Torx<sup>MD</sup> no lado de fora do acabamento da roda.
2. Dobre o acabamento da roda para trás para ter espaço suficiente para o acesso com a mão.
3. Ao segurar o acabamento com uma mão, remova a tampa inferior e desengate o soquete

da lâmpada do conector do plugue puxando a fita de retenção.

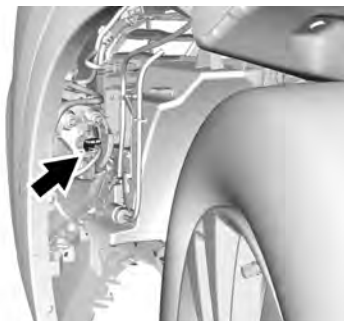

4. Gire o suporte da lâmpada no sentido anti-horário e remova-o do refletor usando a outra mão.
5. Remova a lâmpada do soquete e substitua pela lâmpada nova.
6. Insira o soquete no refletor girando no sentido horário e acople o conector do plugue.
7. Reinstale a tampa inferior e o acabamento da roda dianteira.

## DRL dedicado

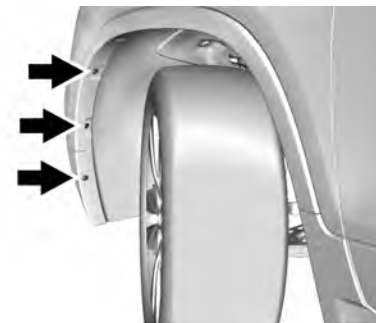

### Lado do motorista mostrado, Lado do passageiro similar

1. Incline a roda e remova os três parafusos Torx<sup>MD</sup> no lado de fora do acabamento da roda.
2. Dobre o acabamento da roda para trás para ter espaço suficiente para o acesso com a mão.
3. Ao segurar o acabamento com uma mão, remova a tampa inferior e desengate o soquete da lâmpada do conector do plugue puxando a fita de retenção.

## 228 Cuidados com o veículo

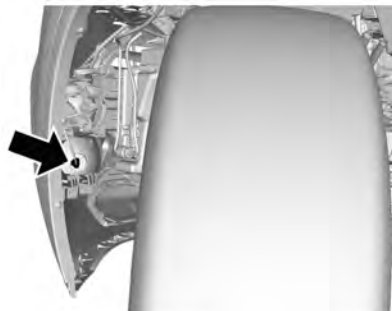

4. Gire o suporte da lâmpada no sentido anti-horário e remova-o do refletor usando a outra mão.
5. Remova a lâmpada do soquete e substitua pela lâmpada nova.
6. Insira o soquete no refletor girando no sentido horário e acople o conector do plugue.
7. Reinstale a tampa inferior e o acabamento da roda dianteira.

### Luzes das lanternas traseiras, seta, seta lateral, freio e marcha à ré

#### Montagem da lanterna de base

O veículo do modelo de base tem lanterna/luz de freio de halógeno, uma seta, luz de ré e lanterna de neblina na montagem das luzes traseiras.



#### Lado do motorista mostrado, Lado do passageiro similar

1. Luz de freio/traseira
2. Lanterna traseira

3. Lâmpada das setas
4. Luz de ré/lanterna de neblina



#### Lado do motorista mostrado, Lado do passageiro similar

1. Remova e retenha os parafusos acoplando a montagem da lanterna na carroceria do veículo.
2. Puxe a montagem da lanterna para trás para desacoplá-la da carroceria do veículo. Tome cuidado para que o duto do cabo permaneça no lugar.
3. Remova o soquete da montagem da lanterna.



4. Remova a lâmpada antiga do soquete puxando-a para fora.
5. Insira uma nova lâmpada no soquete.
6. Instale o soquete na montagem da lanterna.
7. Instale a montagem da lanterna na carroceria do veículo com os dois parafusos.

### Montagem da lanterna de nível superior

O veículo tem seta e luz de ré de halógeno, luz de ré/lanterna de LED na montagem da lanterna.

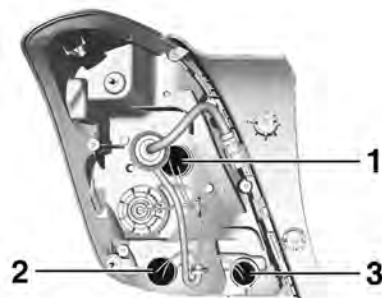

### Lado do motorista mostrado, Lado do passageiro similar

1. Luz de parada
2. Lâmpada das setas
3. Luz de marcha à ré



### Lado do motorista mostrado, Lado do passageiro similar

1. Remova e retenha os parafusos acoplando a montagem da lanterna na carroceria do veículo.
2. Puxe a montagem da lanterna para trás para desacoplá-la da carroceria do veículo. Tome cuidado para que o duto do cabo permaneça no lugar.
3. Remova o soquete da montagem da lanterna.



## 230 Cuidados com o veículo



4. Remova a lâmpada antiga do soquete puxando-a para fora.
5. Insira uma nova lâmpada no soquete.
6. Instale o soquete na montagem da lanterna.
7. Instale a montagem da lanterna na carroceria do veículo com os dois parafusos.

### Lanterna de neblina de nível superior



As lâmpadas podem ser acessadas pela parte de baixo do veículo.

1. Gire o suporte da lâmpada no sentido anti-horário e remova-o do refletor.



2. Desengate o soquete da lâmpada do conector da tomada pressionando o ressalto de retenção.
3. Remova e substitua o soquete da lâmpada com a lâmpada e prenda o conector do plugue.
4. Insira o soquete da lâmpada no refletor e gire-o no sentido horário para engatar.

## Lâmpada de freio superior central (CHMSL)



Substitua a luz em uma concessionária Chevrolet.

## Lâmpada da placa

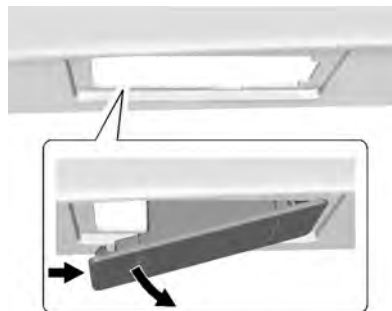

Conjunto da lâmpada

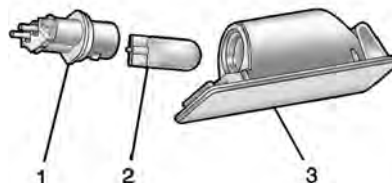

Conjunto da lâmpada

Para trocar uma dessas lâmpadas:

1. Empurre a extremidade esquerda do conjunto da lâmpada para a direita.
2. Vire o conjunto da lâmpada para baixo para removê-lo.
3. Gire o soquete da lâmpada (1) no sentido anti-horário para removê-lo do conjunto da lâmpada (3).
4. Empurre a lâmpada (2) para fora do soquete (1).
5. Empurre a lâmpada de reposição para dentro do soquete e gire o soquete no sentido horário para instalá-lo no conjunto da lâmpada.
6. Gire o conjunto da lâmpada dentro da abertura, engatando primeiro o lado do grampo.
7. Empurre o lado da lâmpada oposto ao do grampo até que o conjunto da lâmpada encaixe no lugar.

## 232 Cuidados com o veículo

### Substituição de lâmpadas

Luz externa	Número da lâmpada
Lâmpada do farol baixo (nível de base)	H7LL
Lâmpada do farol alto (nível de base)	H1LL
Farol baixo e farol alto (nível superior)	HB3 (SL+)
Lâmpada da lanterna dianteira (nível de base e superior)	W5W LL
Lâmpada da seta dianteira (nível de base e superior)	WY21W
Lâmpada do farol de neblina (nível de base e superior)	PSX24W
DRL dedicado (nível de base)	W21W LL
Lâmpada de freio/lanterna (nível de base)	W21/5W

Luz externa	Número da lâmpada
Lâmpada de freio (nível de base e superior)	W21W
Lâmpada da seta (nível de base e superior)	WY21W
Lâmpada de ré (nível de base e superior)	W16W
Seta lateral (nível de base e superior)	WY5W
Lâmpada da placa (nível de base e superior)	W5W

Para lâmpadas de substituição não listadas aqui, entre em contato com a concessionária.

### Sistema elétrico

#### Fusíveis

Os dados sobre o fusível substituto devem corresponder aos do fusível defeituoso.

Existem alguns fusíveis principais em uma caixa acima do terminal positivo da bateria. Caso necessário substitua-os em uma concessionária Chevrolet.

Antes de trocar um fusível, desligue o respectivo interruptor e a ignição.

Um fusível queimado pode ser reconhecido por seu filamento derretido. Não substitua o fusível até que a causa do defeito tenha sido consertada.

Algumas funções são protegidas por vários fusíveis.

Podem também existir fusíveis sem função atribuída.

#### Nota

Algumas descrições de caixa de fusíveis deste manual podem não se aplicar ao seu veículo.

Quando inspecionar a caixa de fusíveis, consulte sua etiqueta.

### Extrator de fusível

O extrator de fusível pode estar localizado na caixa de fusíveis do compartimento do motor.

Coloque o extrator de fusível sobre os vários tipos de fusíveis pela parte superior ou pela lateral e remova o fusível.

### Caixa de fusíveis do compartimento do motor

#### Fusível principal

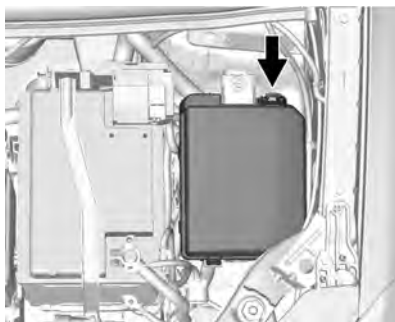

#### Fusível auxiliar

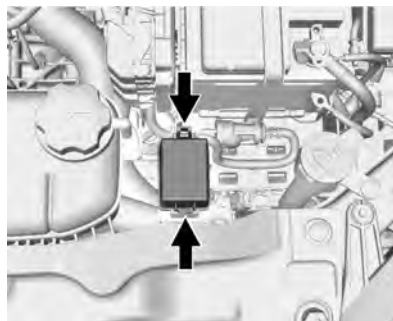

Para remover a tampa do bloco de fusíveis, aperte o grampo e levante-o.

#### Cuidado

Derramar líquido sobre qualquer componente elétrico do veículo poderá provocar danos. Sempre mantenha qualquer componente elétrico tampado.

#### Bloco do fusível principal

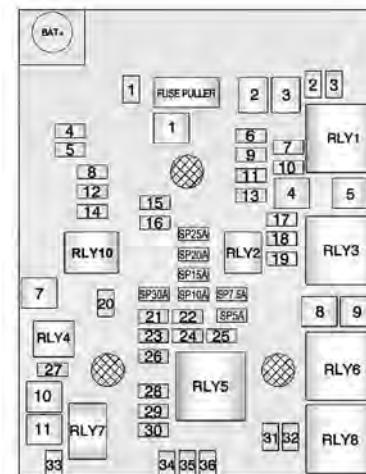

O veículo pode não estar equipado com todos os fusíveis, relés e recursos mostrados.

## 234 Cuidados com o veículo

Minifusíveis	Uso	Amp.
1	Teto solar	25 A
2	Interruptor dos espelhos retrovisores externos	7,5 A
3	Solenoide de ventilação do canister	5 A
4	Sem uso	25 A
5	Válvula do módulo eletrônico de controle do freio	30 A
6	IBS	5 A
7	ESCL	15 A
8	Bateria do módulo de controle da transmissão	15 A
9	Módulo AOS	5 A
10	Regulagem dos faróis dianteiros	10 A

Minifusíveis	Uso	Amp.
11	Limpador do vidro traseiro	20 A
12	Desembaçador do vidro traseiro	25 A
13	Interruptor lombar elétrico	10 A
14	Aquecedor do espelho retrovisor externo	7,5 A
15	Bateria FSCM	20 A
16	Módulo do banco aquecido	25 A
17	Conversor DC/DC, FSCM R/C	10 A
18	ECM R/C, TCM R/C	5 A
19	Bomba de combustível	20 A
20	Sem uso	15 A
21	Relé FAN	15 A
22	Sem uso	10 A

Minifusíveis	Uso	Amp.
23	Bobina de ignição/Injetores	15 A
24	Bomba do lavador	10 A
25	Sem uso	10 A
26	EMS VAR-1	10 A
27	Sem uso	-
28	ECM PT IGN-3	10 A
29	ECM PT IGN-1/IGN-2	25 A
30	ECM VAR-2	10 A
31	Farol alto esquerdo	15 A
32	Farol alto direito	15 A
33	Módulo de controle do motor da bateria	15 A
34	Buzina	15 A
35	Embreagem do compressor do ar condicionado	10 A

## Cuidados com o veículo 235

Minifusíveis	Uso	Amp.
36	Faróis de neblina	15 A

Fusíveis J-Case	Uso	Amp.
1	Bomba da válvula do módulo eletrônico de controle do freio	40 A
2	Limpador dianteiro	30 A
3	Motor do soprador	40 A
4	IEC R/C	30 A
5	Sem uso	40 A
7	Solenóide de partida	30 A
8	Ventilador de arrefecimento baixo/médio	40 A
9	Ventilador de resfriamento alta	60 A

Fusíveis J-Case	Uso	Amp.
10	EVP	30 A
11	Pinhão de partida	40 A

Microrrelés U	Uso
2	Bomba de combustível
4	Bomba do aquecedor auxiliar

Microrrelés HC	Uso
7	Motor de partida
10	Solenóide de partida

Minirrelés	Uso
1	Funcionamento, partida
3	Ventilador de arrefecimento médio

Minirrelés	Uso
5	Relé do sistema de transmissão
8	Ventilador de arrefecimento baixa

Microrrelés HC	Uso
6	Ventilador de resfriamento alta

### Bloco de fusíveis auxiliares

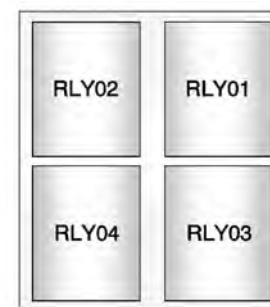

## 236 Cuidados com o veículo

O veículo pode não estar equipado com todos os fusíveis, relés e recursos mostrados.

Relés	Uso
01	Bomba de vácuo elétrica
02	Controle do ventilador de resfriamento 1
03	Controle do ventilador de resfriamento 2
04	-

### Caixa de fusíveis do painel de instrumentos



O caixa de fusíveis do painel de instrumentos fica na parte inferior do painel de instrumentos do lado do motorista. Para acessar os fusíveis, remova o compartimento de carga. Para remover o porta-objetos, pressione-o de ambos os lados e puxe-o para fora.

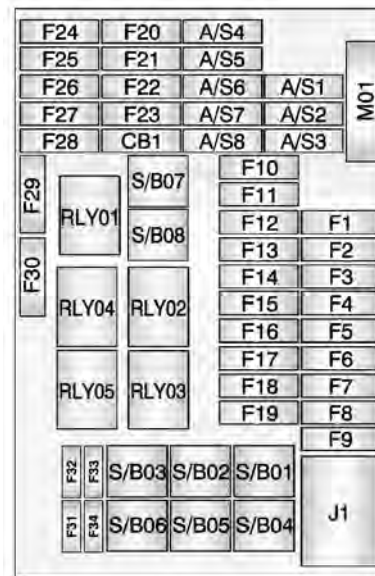

O veículo pode não estar equipado com todos os fusíveis, relés e recursos mostrados.

## Cuidados com o veículo 237

Minifusíveis	Uso	Amp.
1	Módulo de controle da carroceria 1	15 A
2	Módulo de controle da carroceria 2	15 A
3	Módulo de controle da carroceria 3	15 A
4	Módulo de controle da carroceria 4	15 A
5	Módulo de controle da carroceria 5	15 A
6	Módulo de controle da carroceria 6	15 A
7	Módulo de controle da carroceria 7	15 A

Minifusíveis	Uso	Amp.
8	Módulo de controle da carroceria 8	30 A
9	Interruptor de ignição lógico discreto	2 A
10	Bateria do módulo de detecção e de diagnóstico	10 A
11	Conector do link de dados	7,5 A
12	Módulo de controle do HVAC	10 A
13	Relé da tampa do porta-malas	10 A
14	CGM	20 A
15	Alerta de saída da pista	10 A
16	Sem uso	-

Minifusíveis	Uso	Amp.
17	Trava da coluna de direção elétrica	10 A
18	Módulo do sistema auxiliar de estacionamento/alerta de zona cega lateral	5 A
19	Controle de tensão regulada do módulo de controle da carroceria	5 A
20	Conector do volante	2 A
21	Tomada elétrica de acessórios A/C/	10 A



## 238 Cuidados com o veículo

Minifusíveis	Uso	Amp.
22	Tomada elétrica de acessórios/ DC dianteiro	20 A
23	Sem uso	-
24	Sem uso	-
25	Módulo OnStar	10 A
26	EVP	10 A
27	IPC/ Aquecedor auxiliar/visor de imagem virtual auxiliar	10 A
28	Sem uso	-
29	Sem uso	-
30	DC/DC 400W	10 A
31	Bateria IPC	5 A
32	Módulo de áudio	15 A
33	Alimentação do reboque 1	20 A

Minifusíveis	Uso	Amp.
34	Entrada passiva/ Partida passiva	7,5 A

Fusíveis S/B	Uso	Amp.
1	PTC1	40 A
2	PTC2	60A
3	Vidro elétrico dianteiro	30 A
4	Vidro elétrico traseiro	30 A
5	Relé do modo de logística/ DC DC 400W	30 A
6	Assento elétrico do motorista	30 A
7	Sem uso	-
8	Módulo de interface do reboque	25 A

Disjuntor	Uso	Amp.
CB1	Sem uso	-

Fusível midi	Uso	Amp.
M01	Coefficiente de temperatura positivo	80 A

Relés	Uso
01	Energia acessória/retida para acessórios
02	Tampa do porta-malas
03	Sem uso
04	Relé do soprador
05	Modo de logística

### Bloco de fusíveis do compartimento traseiro



A caixa de fusíveis do compartimento de carga fica atrás de uma tampa no lado esquerdo do compartimento traseiro. Para acessar os fusíveis, remova a tampa.

O veículo pode não estar equipado com todos os fusíveis, relés e recursos mostrados.

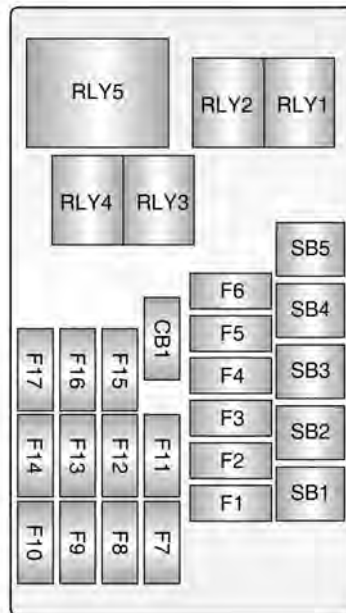

Minifusíveis	Uso	Amp.
1	-	-

Minifusíveis	Uso	Amp.
2	-	-
3	-	-
4	-	-
5	-	-
6	-	-
7	-	-
8	-	-
9	-	-
10	-	-
11	-	-
12	-	-
13	-	-
14	-	-
15	-	-
16	-	-
17	-	-
18	-	-

## 240 Cuidados com o veículo

Fusíveis S/B	Uso	Amp.
1	Transformador CC-CC 400 W	40 A
2	Transformador CC-CC 400 W	40 A
3	-	-
4	-	-
5	-	-
6	-	-
7	-	-
8	-	-
9	Sem uso	-

Relés	Uso
1	-
2	-

### Ferramentas do veículo

#### Ferramentas

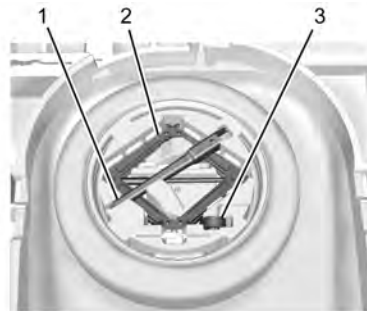

1. Chave
2. Macaco
3. Faixa

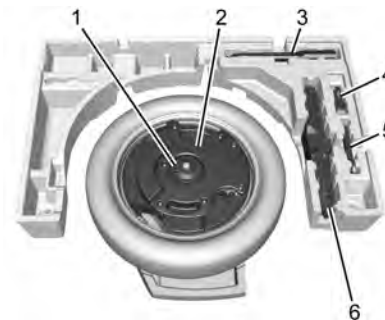

1. Retentor central
2. Subwoofer
3. Chave
4. Faixa
5. Olhal de reboque (se equipado)
6. Macaco

Para acessar o pneu reserva e as ferramentas:

1. Abra a tampa do porta-malas. Consulte *Tampa do porta-malas* ⇨ 20.
2. Levante a tampa.

3. Se o veículo possui um conjunto de subwoofer na parte superior do pneu reserva, remova-o girando o retentor central no sentido anti-horário.
4. se o veículo não possui um subwoofer, gire o retentor no sentido anti-horário para remover o pneu reserva.
5. Remova o pneu reserva, o macaco e as ferramentas e coloque-os próximo ao pneu a ser trocado.

## Rodas e pneus

### Condições dos pneus e rodas

Dirija sobre bordas lentamente e em ângulos retos se possível. Dirigir sobre bordas cortantes pode causar danos nos pneus e nas rodas. Não prenda os pneus no meio-fio quando estacionar.

Verifique regularmente se há danos nas rodas e nos pneus. Procure a assistência de uma concessionária Chevrolet na eventualidade de danos ou desgaste incomum.

### Pressão do pneu

Verifique a pressão dos pneus frios quinzenalmente e antes de viagens longas. Não se esqueça do pneu reserva.



Consulte *Pressão do pneu* ⇨ 274 na etiqueta da moldura da porta dianteira esquerda.

Os dados de pressão dos pneus referem-se a pneus frios.

Sempre infle o pneu reserva até a pressão especificada para carga total.

Pressão incorreta do pneu prejudicará a segurança, o manuseio do veículo, o conforto e a economia de combustível e aumentará o desgaste do pneu.

## 242 Cuidados com o veículo

### ⚠ Atenção

Se a pressão for muito baixa, pode causar o superaquecimento e danos internos nos pneus, resultando na separação da banda de rodagem e mesmo na ruptura do pneu a altas velocidades.

### Inspeção dos pneus

Os impactos contra o meio-fio podem causar danos na parte interna das rodas e dos pneus. Pode haver risco de acidente em alta velocidade devido aos danos do pneu ocultos. Portanto, se for preciso subir em um meio-fio, faça-o lentamente e no ângulo reto, se possível.

Ao estacionar, verifique se os pneus não ficam pressionados contra o meio-fio. Verifique regularmente o desgaste dos pneus (profundidade dos sulcos) ou danos visíveis. Verifique também possíveis danos às rodas.

Em caso de dano ou de desgaste anormal, consulte uma concessionária Chevrolet para repará-los e calibrar a suspensão dianteira e o alinhamento da direção.

### Profundidade da banda de rodagem

Verifique a profundidade da banda de rodagem em intervalos regulares.

Os pneus deverão ser substituídos quando o Indicador de desgaste da banda de rodagem mostrar uma profundidade de 1,6 mm.



A profundidade mínima legalmente admissível da banda de rodagem (1,6 mm) foi alcançada quando a banda ficar desgastada até um dos indicadores de desgaste (TWI). Suas posições são indicadas por marcas na parede lateral.

Pneus envelhecem, mesmo se não forem usados. Recomendamos a substituição dos pneus a cada 6 anos.

### Rodízio de pneus

O rodízio dos pneus deve ser feito a cada 12.000 km.

Os pneus passam por rodízio para obter um desgaste uniforme em todos os pneus. O primeiro rodízio é o mais importante.

Sempre que um desgaste incomum for percebido, faça o rodízio dos pneus assim que possível, verifique a calibragem adequada dos pneus e verifique se há pneus ou rodas danificados. Se o desgaste incomum continuar depois do rodízio, verifique o alinhamento das rodas.

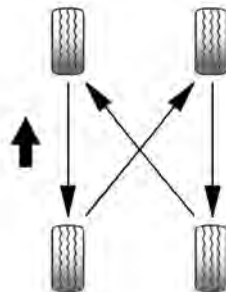

Use esse padrão quando fizer o rodízio dos pneus.

Nunca inclua o pneu reserva de uso temporário com pneus de dimensões diferentes do veículo (uso normal) no rodízio dos pneus devido à diferença de tamanho.

Ajuste os pneus dianteiros e traseiros na pressão de calibragem recomendada da etiqueta de Informações sobre pneu e carga depois de fazer o rodízio dos pneus.

Verifique se todas as porcas estão corretamente apertadas. Consulte "Torque das porcas da roda" em *Capacidades e especificações* ⇨ 271.

#### **Atenção**

Ferrugem ou sujeira em uma roda, ou nas partes às quais ela é presa, poderão fazer com que as porcas das rodas fiquem soltas depois de algum tempo. A roda poderá se soltar e causar um acidente. Ao trocar uma roda, remova qualquer sujeira ou ferrugem dos locais onde a roda é presa ao veículo. Em caso de emergência, um pano ou um papel toalha pode ser usado; no entanto, use um raspador ou uma escova de aço posteriormente, para remover toda a ferrugem ou a sujeira.

Cubra levemente o centro do cubo de roda com graxa de rolamento de roda depois de

## 244 Cuidados com o veículo

trocar uma roda ou do rodízio de pneus para evitar corrosão ou acúmulo de ferrugem. Não coloque graxa na superfície plana de montagem da roda ou nos parafusos ou nas porcas da roda.

### Tipos diferentes de rodas e pneus

#### **Atenção**

Não utilize tamanho e tipos diferentes de pneus e rodas daqueles instalados originalmente. Em caso da necessidade de substituir um ou mais pneus, certifique-se de que todos possuam as mesmas especificações dos originais de fábrica. Caso contrário, esta condição poderá afetar a dirigibilidade, causando até mesmo acidentes graves. Além disso, poderá afetar os termos de

(Continuação)

#### **Atenção (Continuação)**

garantia do veículo. As condições citadas acima não se aplicam ao uso do pneu reserva de uso temporário e aos acessórios da Chevrolet desenvolvidos especificamente para o seu veículo. Para maiores informações, consulte a Concessionária ou Oficina Autorizada Chevrolet.

Caso substitua as rodas e pneus originais por Acessório Chevrolet disponível para o seu veículo, poderá haver a necessidade de reprogramar o velocímetro em função do raio dinâmico de rodagem. Consulte a Concessionária ou Oficina Autorizada Chevrolet.

### **Alinhamento da roda e balanceamento do pneu**

Os pneus e as rodas foram alinhados e balanceados na fábrica para oferecer o máximo em vida útil para o pneu e o melhor desempenho geral. Ajustes ao alinhamento das rodas e ao balanceamento dos pneus não serão necessários de forma regular.

Os sistemas de suspensão e direção do veículo precisam de algum tempo para se restabelecer do processo de envio, e para se ajustar à maneira como você dirige e à quantidade de passageiros, e carga, que você transporta. A GM recomenda que você dirija seu novo veículo pelo menos 800 quilômetros para estabilizá-lo antes de avaliá-lo quanto a puxada de direção, vibração...etc. É normal alguma puxada leve para a esquerda ou a direita, dependendo da coroa da estrada e/ou de outras variações na superfície da estrada, como calhas ou sulcos. Então, apenas peça um alinhamento se o veículo puxar significativamente para um dos

lados, ou após notar o uso de pneu incomum. Caso o veículo esteja vibrando ao ser conduzido em uma rua ou estrada em boas condições, pode haver necessidade de refazer o balanceamento das rodas e dos pneus.

Consulte uma oficina autorizada para diagnóstico adequado.

## Substituição de rodas

Todos os veículos são equipados com um pneu reserva.

Faça os seguintes preparativos e observe as seguintes informações:

- Estacione o veículo em uma superfície plana, firme e não escorregadia. Os pneus dianteiros devem ficar posicionados à frente.
- Acione o freio de estacionamento e engate a primeira marcha, marcha à ré ou **P**.
- Remova o pneu reserva.
- Nunca troque mais de um pneu de cada vez.

- Use o macaco somente para trocar pneus que estiverem furados.
- Se o terreno onde o veículo está estacionado for macio, deve-se colocar uma tábua sólida (espessura máxima de 1 cm) sob o macaco.
- Nenhuma pessoa ou animal deve ficar dentro do veículo quando ele for levantado com o macaco.
- Nunca entre embaixo de um veículo suspenso no macaco.
- Não ligue o veículo quando ele estiver levantado no macaco.
- Limpe as roscas das porcas da roda com um pano limpo antes de montar a roda.

### ⚠ Atenção

Não engraxe a porca e o cone da porca da roda.

1. Rodas de liga leve e calotas:



Instale a chave de roda assegurando-se de que ela esteja assentada de forma segura e afrouxe cada porca da roda meia volta.

2. Assegure-se de que o macaco esteja posicionado corretamente nos pontos de levantamento do veículo.



## 246 Cuidados com o veículo

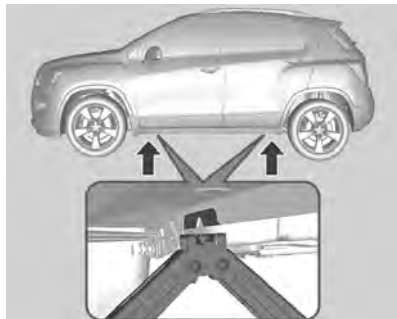

3. Ajuste o macaco até a altura necessária. Posicione-o diretamente sob o ponto de levantamento para evitar que escorregue.



4. Gire a alavanca do macaco no sentido horário para levantar o veículo do chão o suficiente para o pneu reserva de uso temporário encaixar sob o veículo.

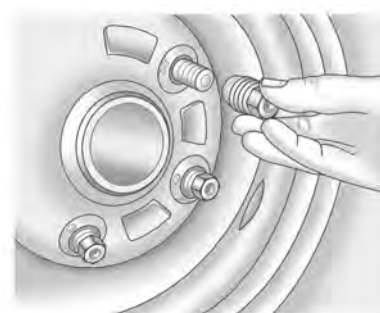

5. Retire as porcas da roda.
6. Troque a roda.
7. Alinhe o orifício da válvula da calota com a válvula do pneu antes de instalar.
8. Aperte as porcas da roda.
9. Abaixue o veículo.
10. Instale a chave de roda assegurando-se de que esteja assentada de forma segura e aperte cada porca em sequência cruzada. O torque de aperto é 140 Nm.
11. Guarde o pneu substituído e as ferramentas do veículo.

12. Verifique a pressão do pneu instalado e o torque da porca da roda assim que possível.

Troque ou repare o pneu defeituoso.

### Pneu reserva

Este veículo é equipado com pneu reserva de uso temporário, que possui dimensões, pressão e vida útil diferentes dos pneus de rodagem de seu veículo (uso normal).

Por isso, utilize-o somente em situações emergenciais e substitua-o o mais breve possível, tão logo o pneu de rodagem seja reparado ou substituído. Não é recomendado que a utilização do pneu reserva de uso temporário exceda 100km de distância. A utilização do pneu reserva de uso temporário pode alterar o comportamento dinâmico do veículo, principalmente em curvas e frenagens, porém não afetam a segurança, desde que utilizado em velocidades inferiores a 80 Km/h.

O pneu reserva de uso temporário tem roda de aço.

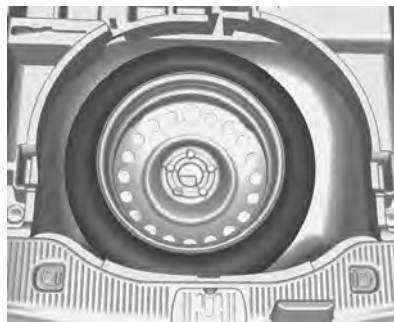

O pneu reserva está localizado na tampa do porta-malas (nas duas travas) sob o revestimento do assoalho. Ele é preso ao recesso com uma porca borboleta.

O compartimento do pneu reserva não foi projetado para todos os tamanhos permitidos de pneus. Se um pneu mais largo que o reserva precisar ser armazenado no compartimento após a troca, o revestimento do assoalho deve ser colocado sobre o pneu protuberante.

### ⚠ Atenção

Sempre utilize o pneu reserva de uso temporário em velocidades inferiores a 80km/h e distâncias até 100km.

### Pneus direcionais

Instale pneus direcionais de modo que eles girem na direção do deslocamento. A direção do deslocamento é indicada por um símbolo (por exemplo, uma seta) na parede lateral.

Ao usar pneus colocados de forma oposta à direção do deslocamento, é preciso observar o seguinte:

- A dirigibilidade pode ser afetada. Substitua ou conserte o pneu defeituoso assim que possível.
- Não dirija com velocidade superior a 80 km/h.
- Dirija de forma particularmente cuidadosa em superfícies de estradas molhadas.

## 248 Cuidados com o veículo

### Correntes de pneu

#### Atenção

Não use correntes nos pneus. Não há folga suficiente. Correntes de pneus usadas em um veículo sem a folga apropriada poderão causar danos aos freios, suspensão ou outras peças do veículo. A área danificada pelas correntes de pneus pode ocasionar perda de controle e acidente.

Só use outro tipo de dispositivo de tração se o fabricante recomendá-lo para a combinação de tamanho de pneu do veículo e condições da estrada. Siga as instruções daquele fabricante. Para evitar danos ao veículo, dirija lentamente e reajuste ou remova o dispositivo de tração caso ele entre em contato com o veículo. Não gire as rodas. Se

(Continuação)

#### Atenção (Continuação)

forem usados dispositivos de tração, instale-os nos pneus dianteiros.

### Partida com cabos auxiliares

Não ligue o veículo com carregador rápido.

Para dar partida em um veículo com a bateria descarregada, ligue os cabos de extensão na bateria de outro veículo.

#### Atenção

Tome muito cuidado ao dar a partida com cabos auxiliares. A inobservância das seguintes instruções poderá causar danos ou ferimentos pela explosão da bateria ou danos aos sistemas elétricos de ambos os veículos.

#### Atenção

Evite contato com os olhos, a pele, os tecidos e as superfícies pintadas. O fluido contém ácido

(Continuação)

**Atenção  
(Continuação)**

sulfúrico, que pode causar ferimentos e danos em caso de contato direto.

- Nunca exponha a bateria a chamas ou a faíscas.
  - Uma bateria descarregada pode congelar a temperaturas de 0 ° C. Descongele a bateria antes de conectar os cabos de extensão.
  - Use proteção para os olhos e roupas de proteção quando manusear uma bateria.
  - Utilize uma bateria auxiliar com a mesma tensão (12 Volts). Sua capacidade (Ah) não deve ser muito menor que a da bateria descarregada.
  - Utilize cabos de extensão com terminais isolados e com espessura de pelo menos 16 mm<sup>2</sup>.
- Não desconecte a bateria descarregada do veículo.
  - Desligue todos os aparelhos consumidores de eletricidade desnecessários.
  - Não se incline sobre a bateria durante a partida do motor com cabos auxiliares.
  - Não permita que os terminais de um cabo toquem os de outro cabo.
  - Os veículos não precisam entrar em contato durante o processo de partida do motor com cabos auxiliares.
  - Acione o freio de estacionamento, transmissão em neutro, transmissão automática em **P**.

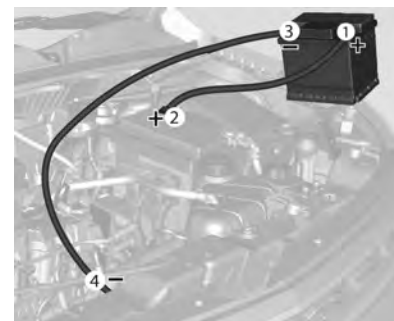

Ordem de conexão dos cabos:

1. Conecte o cabo vermelho no terminal positivo da bateria auxiliar.
2. Conecte a outra ponta do cabo vermelho no terminal positivo da bateria descarregada.
3. Conecte o cabo preto no terminal negativo da bateria auxiliar.
4. Conecte a outra ponta do cabo preto em um ponto de aterramento do veículo, como o bloco do motor ou o parafuso de montagem do motor.

## 250 Cuidados com o veículo

Conecte a uma distância mínima de 30 cm da bateria descarregada.

### Cuidado

Os ventiladores e outras partes móveis do motor podem causar ferimentos sérios. Mantenha as mãos e as roupas afastadas das partes móveis quando o motor estiver funcionando ou mesmo com o motor ligado.

Direcione os cabos de modo que não possam ser capturados por peças giratórias do compartimento do motor.

Para dar partida no motor:

1. Ligue o motor do veículo que fornece a alimentação auxiliar.
2. Após 5 minutos, ligue o outro motor. Se o motor não der a partida depois de algumas tentativas, podem ser necessários alguns reparos.

3. Deixe ambos os motores em marcha lenta por aproximadamente 3 minutos com os cabos conectados.
4. Ligue os aparelhos consumidores de eletricidade (por exemplo: faróis, vidro traseiro aquecido) do veículo que está recebendo a partida com cabos de extensão.
5. Inverta a sequência acima com exatidão quando remover os cabos.

## Reboque

### Rebocamento do veículo

#### Reboque do veículo

Em situações de emergência que exijam que o veículo seja rebocado, procure empresas especializadas que tenham veículos de reboque com plataforma plana.

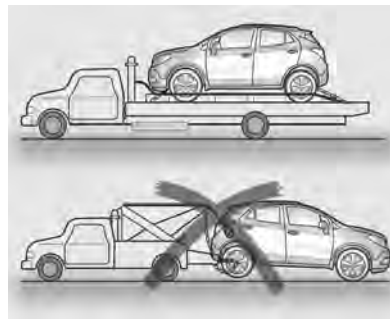

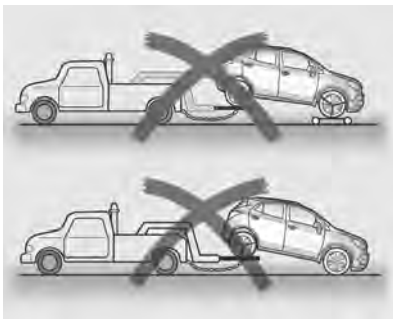

A rebocagem com duas rodas fora do solo não é adequada e pode causar danos ao veículo.

### Nota

Seja cuidadoso quando o veículo estiver fixo à plataforma; cuide para não danificar tubulações ou chicotes de fios.

Observe os seguintes procedimentos quando rebocar o veículo:

- Nenhum passageiro deve permanecer no veículo que está sendo rebocado.
- Ligue a ignição para liberar a trava da coluna de direção e permitir a operação das luzes de freio, buzina e limpadores do para-brisa.
- Solte o freio de estacionamento do veículo rebocado e coloque a transmissão em neutro.
- Ligue as luzes de aviso de emergência.
- Mantenha os limites de velocidade.

### Rebocamento de outro veículo

#### ⚠ Atenção

Para evitar danos, use apenas equipamento de reboque adequado.

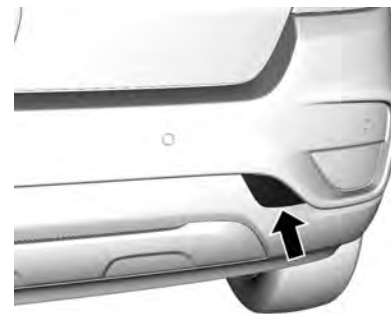

1. Use uma chave de fenda para desengatar cuidadosamente e remover a tampa.

## 252 Cuidados com o veículo

2. Remova o olhal do reboque do compartimento de carga. Consulte Ferramentas do veículo na página 190.



3. Parafuse o olhal do reboque no sentido anti-horário até que ele pare em uma posição horizontal.
4. Encaixe o equipamento de reboque no olhal de reboque dianteiro.

### Nota

O gancho de reboque deverá ser usado somente para rebocar, e não para recuperar o veículo.

5. Após o reboque, desaparafuse o olhal do reboque e posicione-o novamente no compartimento de carga.
6. Reinstale a tampa com firmeza.

## Cuidados com a aparência

### Cuidados com o exterior

Aqui você encontra informações sobre os cuidados periódicos com a aparência do seu veículo. Observá-los é pré-requisito para o atendimento em garantia de reclamações sobre o acabamento e a pintura interna e externa. As recomendações apresentadas nesta seção evitarão danos resultantes dos efeitos do meio ambiente a que o seu veículo ficar exposto.

### Limpeza externa

A melhor maneira de preservar o acabamento do veículo é lavá-lo com frequência.

### Lavagem

- Não lave o veículo sob os raios diretos do sol.
- Primeiro remova a antena e afaste os limpadores do para-brisa.
- Depois, remova a poeira, molhando toda a lataria com água em abundância.
- Não jogue água diretamente no radiador para não empenar seu núcleo e, com isto, prejudicar a eficiência do sistema. Use apenas ar comprimido.
- Se desejar, aplique um detergente suave ou um xampu e esfregue com uma esponja ou com uma toalha macia. Retire todo detergente ou xampu antes de secar.

- Use uma escova ou uma toalha separada para limpar os vidros, a fim de não deixá-los engordurados.
- Limpe a borracha das palhetas com água em abundância e detergente suave.
- Pontos de óleo, asfalto ou lama da estrada podem ser removidos com solvente. É recomendável não lavar a carroceria inteira com o solvente.
- Depois de lavar, seque-a bem.

### **Aplicação de cera**

Aplique cera de silicone no veículo se notar gotas de água na pintura depois de enxaguar. Não aplique cera nos componentes plásticos ou de vidro, pois é difícil remover as manchas sobre eles.

### **Polimento**

Uma vez que a maioria dos polidores contém abrasivos, mande polir o veículo em um serviço especializado.

### **Riscos e corpos estranhos na pintura**

Qualquer lasca de pedra, rachadura ou arranhão profundo no acabamento deve ser prontamente reparado em uma concessionária Chevrolet, pois o metal exposto sofre corrosão acelerada que pode se alastrar. Se você notar manchas de óleo ou piche, resíduos de pintura rodoviária, seiva de árvore, excremento de aves, produtos químicos de chaminés industriais, sal marinho e outras, mande-as remover o mais depressa possível.

Use solvente para remover manchas de óleo, de asfalto e de resíduos de tinta.

### **Embaixo do veículo**

A água salgada e outros agentes corrosivos podem acelerar a corrosão precoce e deteriorar as partes embaixo do veículo, como linhas de freio, a chapa do piso, painéis metálicos, sistemas do escapamento, braçadeiras, cabos do freio de estacionamento etc.

Além disso, fragmentos de solo, lama e terra compactadas na abertura do para-lama acumulam umidade. Para reduzir os estragos, lave o veículo por baixo periodicamente para eliminar esses materiais.

### **Pulverização**

Não pulverize óleo embaixo do veículo. Além de segurar poeira da estrada, a pulverização estraga suportes, juntas, mangueiras etc.

### **Portas**

1. Lubrifique o cilindro das fechaduras com grafite em pó.
2. Lubrifique as portas e as dobradiças e os batentes da tampa da do porta-malas e do capô.
3. As aberturas localizadas na parte inferior das portas deixam escapar a água das lavagens ou da chuva.

Elas devem ficar desimpedidas, para evitar acúmulos capazes de provocar ferrugem.



## 254 Cuidados com o veículo

### Rodas de liga leve

As rodas de liga leve recebem proteção similar à da pintura do veículo. Nunca use produtos químicos, polidores, abrasivos ou escovas, pois eles podem danificar a camada protetora da roda.

### Compartimento do motor

Nunca lave sem necessidade o compartimento do motor. Antes de lavar, proteja com plástico o alternador, a ignição eletrônica e o reservatório do cilindro mestre.

#### Cuidado

Não é recomendado lavar o compartimento do motor, pois isso pode danificar alguns componentes como: alternador, reservatório do cilindro mestre, componentes elétricos e eletrônicos, conectores elétricos, caixa de fusíveis, radiador. Se necessário limpe o motor usando um pano úmido. Não limpe o compartimento do motor com jato de vapor ou de alta pressão.

#### Cuidado

Não lave qualquer componente sob o capô que tenha esse  símbolo. Isso poderá causar danos que não serão cobertos pela garantia do veículo.

### Cuidados com o interior

#### Interior e estofamento

Limpe o interior do veículo, incluindo a região dianteira e o estofamento do painel de instrumentos, com um pano seco ou um limpador para interior.

Limpe o estofamento em couro com água pura e com um pano macio. No caso de sujeira pesada, use uma solução de sabão fraco.

O painel de instrumentos e as telas devem ser limpos apenas com um pano macio umedecido. Caso necessário, use uma solução fraca de água e sabão.

Limpe o estofamento de tecido com aspirador de pó e escova. Remova

manchas com um limpador de estofamento.

O tecido do acabamento pode sofrer descolorações ou manchas.

Limpe os cintos de segurança com água morna e com limpador para interior.

#### Cuidado

Feche os prendedores de velcro, pois eles podem danificar o estofamento do assento.

O mesmo aplica-se a roupas com objetos pontiagudos, como zippers, cintos ou jeans reforçados.

### Vidro interno

Peças de plástico e de borracha podem ser limpos com o mesmo limpador usado para limpar a carroceria. Se necessário, use limpador para interior.

Não use nenhum outro agente. Evite solventes e gasolina em particular. Não use limpadores com jato de alta pressão.

## Serviços e manutenção

### Informações gerais

Informações gerais ..... 255

### Manutenção preventiva

Manutenção programada ..... 257

### Fluidos, lubrificantes e peças recomendados

Fluidos e lubrificantes recomendados ..... 261

## Informações gerais

Para garantir o funcionamento econômico e seguro do veículo e conservar o seu valor, é de vital importância que todas as tarefas de manutenção sejam realizadas dentro dos intervalos especificados.

### Atenção

Nunca efetue nenhum reparo ou ajuste no motor, no chassi ou em componentes de segurança do veículo por conta própria. Você poderá infringir as leis de proteção ao ambiente ou de segurança. Se o reparo não for realizado de forma adequada, poderá colocar você e outras pessoas em perigo.

### Injetores de combustível

Os injetores de combustível são autolimpantes e não precisam de limpeza periódica.

## Efetuada pelo proprietário

### Inspeções semanais recomendadas:

- Verifique o nível do líquido de arrefecimento. Consulte *Líquido de resfriamento do motor* ⇨ 212.
- Confira o nível de óleo do motor. Consulte *Óleo do motor* ⇨ 206.
- Verifique a pressão do pneu, incluindo o pneu reserva.
- Verifique o funcionamento do freio de estacionamento.
- Verifique o nível do reservatório do lavador do para-brisa e complete, se necessário. Consulte *Fluido do lavador* ⇨ 215.

### Condições de uso severo:

As seguintes condições são consideradas severas:

- Quando a maioria dos percursos exige marcha lenta durante muito tempo ou funcionamento contínuo em condições de

## 256 Serviços e manutenção

---

rotação baixa frequentes (como no "anda e para" do tráfego urbano denso).

- Quando a maioria dos percursos não passa de 6 km (trajeto curto) com o motor pouco aquecido.
- Operação frequente em estradas de terra e de areia.
- Operação frequente como trailer ou puxando reboque.
- Usado como táxi, veículo policial ou atividade similar.
- Quando o veículo permanece, com frequência, parado por mais de dois dias.

## Manutenção preventiva

### Manutenção programada

Atividades na revisão	a cada 10.000 km ou 1 ano (1)									
	1	2	3	4	5	6	7	8	9	10
<b>Motor e transmissão (3)</b>										
Motor: inspecione se há possíveis vazamentos.	●	●	●	●	●	●	●	●	●	●
Velas de ignição: trocar (2).										●
Correia de acionamento dos agregados ("acessórios"): inspecione o estado (4).										●
Filtro de ar: Inspecione o estado, limpe e/ou substitua caso necessário.	A cada 16.000 km ou 12 meses, o que ocorrer primeiro.									
Filtro de ar: troque o elemento (5).	A cada 48.000 km ou 36 meses, o que ocorrer primeiro.									
Óleo da transmissão automática: verifique se há eventuais vazamentos e abasteça até o nível correto, se for preciso.	●	●	●	●	●	●	●	●	●	●
Óleo do motor: trocar.	Consulte o intervalo recomendado em <i>Fluidos e lubrificantes recomendados</i> ⇨ 261.									

## 258 Serviços e manutenção

Atividades na revisão	a cada 10.000 km ou 1 ano (1)	1	2	3	4	5	6	7	8	9	10
Filtro de óleo: troque o elemento.		Consulte o intervalo recomendado em "Filtro de óleo - Troca" em <i>Óleo do motor</i> ⇨ 206.									
Filtro de combustível (externo ao tanque) - motores flex e gasolina: substituir.		●	●	●	●	●	●	●	●	●	●
<b>Sistema de arrefecimento</b>											
Troque o líquido de arrefecimento e conserte possíveis vazamentos.		Consulte o intervalo recomendado em <i>Fluidos e lubrificantes recomendados</i> ⇨ 261.									
<b>Freios (3)</b>											
Pastilhas e discos de freio: verificar desgaste.		●	●	●	●	●	●	●	●	●	●
Tubos e mangueiras do freio: verifique e repare eventuais vazamentos.			●		●		●		●		●
Fluido de freio: inspecione o nível e caso esteja abaixo da marca de mínimo indicada no reservatório, então o vazamento deverá ser corrigido e o fluido substituído.		Consulte o intervalo recomendado em <i>Fluidos e lubrificantes recomendados</i> ⇨ 261.									
Freio de estacionamento: inspecionar e regular, se for preciso. Lubrificar cabos e ligações.		●	●	●	●	●	●	●	●	●	●
<b>Direção (3), suspensão (dianteira e traseira) e pneus.</b>											
Sistema de direção: verifique os torques dos parafusos. Verifique os protetores de poeira da cremalheira.			●		●		●		●		●

Atividades na revisão	a cada 10.000 km ou 1 ano (1)	1	2	3	4	5	6	7	8	9	10
Amortecedores: conferir fixação e possível vazamento.		●	●	●	●	●	●	●	●	●	●
Guarniões e protetor de poeira: verifique a condição, a posição e se há vazamentos.		●	●	●	●	●	●	●	●	●	●
Pneus: inspecione a pressão, desgastes e possível dano, faça o rodízio de pneus, caso necessário. Inspecione o torque das porcas de fixação das rodas.		●	●	●	●	●	●	●	●	●	●
<b>Carroceria</b>											
Sistema de ar condicionado: Inspecionar o funcionamento do sistema.		●			●			●			●
Filtro de limpeza do ar condicionado: trocar.			●		●		●		●		●
Cintos de segurança: verifique a condição das tiras, das fivelas e dos parafusos quanto à operação e ao torque.		●	●	●	●	●	●	●	●	●	●
Lubrifique as travas, as dobradiças e a trava do capô: inspecione estes itens e suas partes relacionadas.		●	●	●	●	●	●	●	●	●	●
Carroceria e parte inferior do assoalho: verificar quanto a danos na pintura ou corrosão (7).		●			●			●			●
<b>Sistema elétrico</b>											
Sistema elétrico, verifique com o MDI a ocorrência de falhas nos sistemas interconectados usando os códigos de falha registrados na memória do ECM ou de outros sistemas diagnosticáveis.		●	●	●	●	●	●	●	●	●	●
Sistema de iluminação e sinalização: verifique a operação.		●	●	●	●	●	●	●	●	●	●

## 260 Serviços e manutenção

Atividades na revisão	a cada 10.000 km ou 1 ano (1)	1	2	3	4	5	6	7	8	9	10
Lavador e limpador do para-brisa e do vidro traseiro: verifique o nível do reservatório e a operação.		●	●	●	●	●	●	●	●	●	●
Palhetas dos limpadores: verifique a condição e limpe.		●	●	●	●	●	●	●	●	●	●
Ajuste dos faróis: verificar regulagem.			●				●				●
<p>(1) O que ocorrer primeiro.                      (2) A cada 100.000 km ou 8 anos (o que ocorrer primeiro).                      (3) Verificar o nível dos líquidos e completar, se necessário, no final de todos os serviços.                      (4) Inspeção: 240.000 km ou 10 anos (o que ocorrer primeiro).                      (5) Ao dirigir em condições de poeira, inspecione o filtro a cada troca de óleo ou com mais frequência, se necessário.                      (6) Para condições rigorosas de uso: a cada 80.000 km (50.000 milhas).                      (7) Para a primeira inspeção: 10.000 km ou 6 meses (o que ocorrer primeiro).</p>											

## Fluidos, lubrificantes e peças recomendados

### Fluidos e lubrificantes recomendados

	Lubrificante/fluido	Inspeção do nível	Troca
Óleo do motor - motor 1.4L turbo	Óleo especificado Dexos 1 ou equivalente de qualidade API SN, ILSAC GF5 ou superior e de viscosidade SAE 0W20 SN - peças genuínas GM ou ACDelco (1) (2).	Semanal	A cada 5.000 km ou 6 meses (3), se o veículo tiver sido conduzido em condições severas. A cada 10.000 km ou 12 meses (3), se não ocorrer nenhuma condição severa. Consulte Condições severas em <i>Informações gerais</i> ⇨ 255. Não se esqueça de reiniciar o sistema de vida útil do óleo sempre que o óleo for trocado. Consulte o Visor de serviço. <i>Centro de informações do motorista (Driver Information Center - DIC)</i> ⇨ 91



## 262 Serviços e manutenção

	<b>Lubrificante/fluido</b>	<b>Inspeção do nível</b>	<b>Troca</b>
Transmissão automática	Óleo especificado Dexron VI - ACDelco ou Peças GM Originais	Somente se houver sinais de vazamentos.	Não requer troca
Freios	Fluido de freio DOT 3 - ACDelco (2)	Mensalmente	A cada 20.000 km ou 2 anos, o que ocorrer primeiro.
Sistema de arrefecimento	35% (aditivo para radiador) (longa vida - cor laranja) - ACDelco (2); 65% (água potável) (4).	Semanal	A cada 150.000 km ou 5 anos.
Sistema de ar condicionado	Gás R134a	Eficiência do A/C verificada na manutenção preventiva. Se necessário, dar nova carga de gás	Não requer troca

(1) O veículo é abastecido na fábrica com óleo DEXOS 1. Consulte "Óleo do motor".  
(2) A General Motors usa e recomenda fluidos e produtos químicos ACDelco ou peças genuínas GM.  
(3) O que ocorrer primeiro.  
(4) Se o veículo for usado em uma região muito fria (cerca de -20 °C), recomenda-se usar líquido de arrefecimento na proporção de 50% de aditivo e 50% de água potável.

 **Atenção**

O material de operação é perigoso e pode ser tóxico. Manuseie com cuidado. Preste atenção nas informações fornecidas na embalagem.

## 264 Especificações

### Especificações

#### Identificação do veículo

Número de identificação do veículo (VIN) .....	264
Placa de identificação .....	265

#### Dados do veículo

Dados do motor .....	266
Peso do veículo .....	269
Dimensões do veículo .....	270
Capacidades e especificações .....	271
Pressão do pneu .....	274

### Identificação do veículo

#### Número de identificação do veículo (VIN)

#### Local do número do chassi



- No para-brisa, vidro traseiro e vidros laterais.

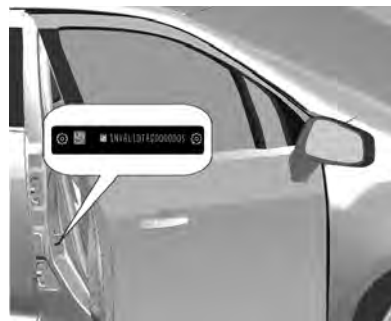

- Na coluna da porta dianteira direita.

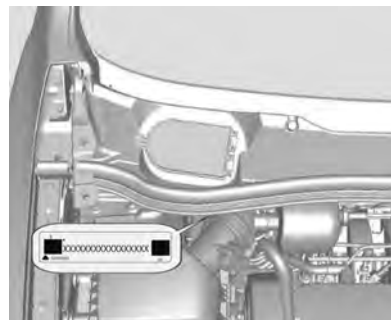

- No compartimento do motor.

## **Placa de identificação**

### **Plaqueta de identificação do ano de fabricação**



Localizada na coluna da porta dianteira direita.

## 266 Especificações

### Dados do veículo

#### Dados do motor

<b>MOTOR</b>	<b>1.4L Turbo</b>
Combustível	Etanol / Gasolina
Tipo	Transversal dianteiro
Número de cilindros	4 em linha
Número de mancais	5
Sequência de ignição	1 – 3 – 4 – 2
Diâmetro do cilindro	74 mm
Curso do pistão	81 mm
Cilindrada	1.399 cm <sup>3</sup>
Marcha lenta	650 ± 100 rpm
Taxa de compressão	10,0:1
Potência máxima líquida (ABNT - NBR 5484 ISO 1585)	153 cv (112,5 kw) em 5.200 rpm (Etanol) 150 cv (110,3 Kw) em 5.600 rpm (Gasolina)
Torque máximo líquido (ABNT - NBR 5484 ISO 1585)	24,5 kg fm (240 Nm) em 2.000 rpm (Etanol) 24,0 Kg fm (235 Nm) em 2.100 rpm (Gasolina)
Limite de rotações do motor	6.500 rpm

## Especificações 267

<b>SISTEMA ELÉTRICO</b>	<b>1.4L Turbo</b>
Bateria	12V 70 Ah
Alternador	130 A
Velas	NGK com ponta de irídio
Abertura dos eletrodos	0,65 ± 0,05 mm

<b>TRANSMISSÃO AUTOMÁTICA</b>	<b>Relação (6 marchas)</b>
1ª marcha	4,584:1
2ª marcha	2,964:1
3ª marcha	1,912:1
4ª marcha	1,446:1
5ª marcha	1,000:1
6ª marcha	0,746:1
Marcha à ré	2,940:1
Diferencial	3,350:1

**Para veículos equipados com transmissão automática, para dirigir com baixo consumo de combustível, o motorista deverá usar o modo de condução “Dirigir” (Alavanca de troca na posição “D”).**

## 268 Especificações

<b>FREIOS</b>	
Tipo	Disco dianteiro ventilado, tambor traseiro, Sistema Antitravamento do Freio (ABS)
Dianteiros	Freio a disco
Traseiros	Freio a tambor
Fluido	Fluido para serviço pesado (DOT 3)
Freio de estacionamento	Mecânico, atuação nas rodas traseiras

<b>GEOMETRIA DA DIREÇÃO</b>	<b>Dianteiros (2)</b>	<b>Traseiros (2)</b>	<b>Diâmetro de giro (m)</b>
Cambagem	$-0^{\circ}.36' \pm 0^{\circ}.45'$	$-1^{\circ}.0' \pm 0^{\circ}.30'$	—
Câmbor transversal (esquerdo - direito)	$0^{\circ}.0' \pm 0^{\circ}.45'$	$0^{\circ}.0' \pm 0^{\circ}.45'$	—
Câster	$4^{\circ}.30' \pm 0^{\circ}.45'$	—	—
Caster transversal (direito - esquerdo)	$0^{\circ}.0' \pm 0^{\circ}.45'$	—	—
Convergência (Esquerda + Direita)	$0^{\circ}.9,6' \pm 0^{\circ}.12'$	$0^{\circ}.12' \pm 0^{\circ}.24'$	—
Ângulo de cambagem (esquerdo - direito) / 2	—	$0^{\circ}.0' \pm 0^{\circ}.24'$	—

## Especificações 269

<b>GEOMETRIA DA DIREÇÃO</b>	<b>Dianteiros (2)</b>	<b>Traseiros (2)</b>	<b>Diâmetro de giro (m)</b>
Diâmetro do círculo de giro	—	—	11,2 (18" Pneu)
De parede a parede	—	—	11,6 (18" Pneu)

(2) Peso embarcado (sem ocupação).

### Peso do veículo

<b>PESO DO VEÍCULO (kg)</b>	<b>(LT)</b>	<b>(Premier)</b>
Peso embarcado (dianteiro)	836	850
Peso embarcado (traseiro)	528	539
Peso embarcado (total)	1364	1389
Peso bruto total	1788	1829
Peso máximo permitido no eixo (dianteiro)	1065	1065
Peso máximo permitido no eixo (traseiro)	995	995
Carga útil	416	416



## 270 Especificações

### Dimensões do veículo

Todas as dimensões são em milímetros.

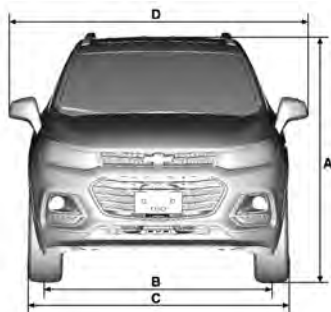

A	Altura Total	1676 (LT) 1689 (Premier)
B	Bitola	
	Dianteiros	1541
	Traseiros	1540
C	Largura total	1776

D	Largura total (entre retrovisores)	2038
---	--	------

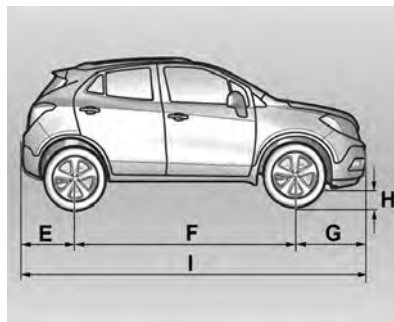

E	Distância entre o centro da roda traseira e o para-choque traseiro	774
F	Distância entre eixos	2555

G	Distância entre o centro da roda dianteira e o para-choque dianteiro	929
H	Distância do solo	142 (LT) 148 (Premier)
I	Comprimento total	4258

## Capacidades e especificações

<b>CAPACIDADES DE FLUIDOS E LUBRIFICANTES</b>	
Cárter (com filtro de óleo)	4,5 l (abastecido na fábrica com filtro de óleo) / 4,0 l (abastecido na oficina com filtro)
Filtro de óleo	0,4 l
Transmissão automática	8,59
Sistema de arrefecimento	6.8 l
Sistema de freio	0,67 l
Lavador dos vidros	2,5 l
Tanque de combustível	53 l
Sistema de ar condicionado	570g

## 272 Especificações

### Carroceria

Capacidade de carga (em litros)\*

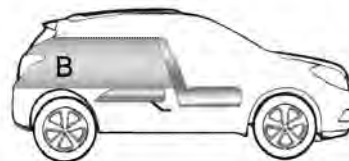
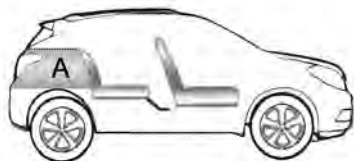

**A** Até a altura do encosto do assento traseiro - 306

**B** Com o assento traseiro dobrado e até a altura do encosto do assento dianteiro - 735

\*Padrão ISO 3832

**Bancos traseiros**

 **Atenção**

Tome cuidado com bagagem que não está presa. No caso de uma colisão, ela pode ser lançada contra os passageiros causando ferimentos.

## 274 Especificações

### Pressão do pneu

Pneu (1)	Pressão dos pneus (2)
P 215/55R18 94H	35 (240)
P 205/70R16 96H	35 (240)

(1) Os dados dos pneus referem-se aos pneus frios. A pressão do pneu que aumenta na operação de condução não deve ser reduzida.  
(2) A primeira especificação é em Psi e a segunda, entre parênteses, é em kPa.

Pneu reserva	
T 125/70R16 96M	60 (420) <sup>1</sup>

(1) A primeira especificação é em Psi e a segunda, entre parênteses, é em kPa.

RODAS	1.4L Turbo
Rodas	Alumínio, 7 x 18 (Premier) e Alumínio, 6,5 x 16 (LT)
Pneus	P 215/55R18 94H (Premier) P 205/70R16 96H (LT)

## Especificações 275

<b>RODAS</b>	<b>1.4L Turbo</b>
Pneu reserva (3)	Aço, 4,0 x 16 com pneu T 125/70R16 96M
(3) Em veículos equipados com pneu reserva de uso temporário (diferente dos pneus de rodagem), recomenda-se utilizá-los em distâncias inferiores a 100 km e velocidades inferiores a 80 km/h e nem incluí-los no rodízio de pneus, devido à diferença de dimensões	

## 276 Informações sobre a garantia

### Informações sobre a garantia

#### Informações sobre a garantia

Informações de garantia .....	276
Certificado de garantia internacional .....	278
Garantia do veículo .....	278
Mensagem importante aos proprietários .....	279
Visão geral da cobertura da garantia .....	279
Garantia limitada para veículos novos .....	281
Garantia limitada das peças e acessórios .....	282
Operação de cobertura de garantia em país estrangeiro .....	284

### Informações sobre a garantia

#### Informações de garantia

##### Certificado de garantia e Plano de Manutenção Preventiva\*

Leia com cuidado as instruções incluídas nesta seção, pois se relacionam diretamente à garantia do veículo.

Exija da sua Concessionária vendedora o preenchimento correto e completo do Quadro de Identificação localizado no final deste Manual, uma vez que dos informes nele registrados dependerá o processamento da Garantia, em suas várias fases.

Encontram-se nesta seção as definições das responsabilidades da Concessionária vendedora e da General Motors do Brasil Ltda. em relação ao veículo adquirido; também encontram-se as responsabilidades do comprador em

relação ao uso e a manutenção do veículo, para ter direito à garantia oferecida.

Nesta seção, encontra-se o Quadro de controle das revisões coberta pelo Plano de Manutenção Preventiva. Após cada revisão, a Concessionária ou a Oficina Autorizada Chevrolet deverá carimbar, datar e assinar o quadro correspondente. Certifique-se de que o procedimento mencionado anteriormente tenha sido executado para poder comprovar, a qualquer momento, que o veículo recebeu os cuidados devidos.

Na seção "Serviços e Manutenção" deste manual encontram-se os itens a serem revisados, de acordo com o Plano de Manutenção Preventiva, assim como sua frequência.

Ao executar os serviços de manutenção descritos nesta seção, a Concessionária ou a Oficina Autorizada Chevrolet procederá como explicado no tópico anterior.

Nesta seção, encontra-se o cupom da 1ª revisão, a ser destacado somente ao executar o serviço correspondente. Não aceite o manual com as vias do cupom previamente destacadas.

### Plano de Manutenção Preventiva\*

Nas páginas da seção "Serviços e Manutenção" deste Manual do proprietário, apresentamos um Plano de Manutenção Preventiva, que é oferecido como uma recomendação para que o proprietário possa conservar seu veículo em perfeitas condições de funcionamento.

Em relação à primeira revisão, leia com cuidado as informações aqui descritas sobre os itens e os serviços não cobertos pela Garantia.

Esclarecemos que o Plano de Manutenção Preventiva foi concebido para um veículo utilizado em condições normais de funcionamento.

Para outras condições consideradas severas, os intervalos entre as revisões devem ser proporcionalmente reduzidos, de acordo com a frequência e a intensidade do serviço severo ao qual se submete o veículo. Sob condições consideradas severas, é necessário revisar, limpar e/ou trocar com mais frequência os seguintes itens:

- Óleo lubrificante do motor e filtro do óleo  
Consulte *Óleo do motor* ⇨ 206.
- Elemento do filtro de ar do motor  
Consulte *Filtro/limpador de ar do motor* ⇨ 210.

Por exemplo, as condições de funcionamento a seguir são consideradas severas:

- Funcionamento constante em tráfego urbano lento com paradas e partidas excessivas.
- Serviços de táxi e similares.

- Viagens frequentes de curta distância, sem que o motor alcance a temperatura de funcionamento normal.
- Viagens longas em estradas de terra e/ou areia (estradas irregulares, com areia ou lama excessiva).
- Funcionamento prolongado em marcha lenta.
- Quando o veículo permanece, com frequência, parado por mais de dois dias.

\* O Plano de Manutenção Preventiva se encontra discriminado neste Manual do Proprietário, sendo aqui mencionado em virtude de sua vinculação com o processo de garantia. Ressaltamos que este Plano aplica-se a veículos que trabalham em condições normais de funcionamento. Veículos que funcionam sob condições severas de trabalho exigem uma redução proporcional nos quilômetros indicados. (Se o veículo pertence ao programa exclusivo de frotas e/ou a empresas de aluguel de



## 278 Informações sobre a garantia

*veículos, consulte o livreto "Guia de Revisões Específico para Frotas". Para obter mais informações entre em contato com uma Concessionária Chevrolet.)*

### Certificado de garantia internacional

A General Motors do Brasil, procurando sempre maneiras melhores de servir seus clientes, conta com um programa de cobertura de garantia para os países da América do Sul. Assim, se o veículo se encontrar ainda dentro do período de garantia, a Rede de Concessionárias Chevrolet dos países participantes oferecerão serviços sem nenhum custo.

Os países participantes deste programa são Argentina, Paraguai e Uruguai.

### Garantia do veículo

A Concessionária ou a Oficina Autorizada Chevrolet concede ao proprietário de um veículo Chevrolet, os seguintes direitos:

**Garantia:** De acordo com os termos do respectivo certificado inserido neste Manual.

#### Revisão de manutenção

**preventiva:** Uma delas é executada antes da entrega do veículo e a outra é executada no final do primeiro ano de uso ou a 10.000 km (o que ocorrer primeiro), sem nenhum custo para o proprietário (à exceção dos itens normais de desgaste - consulte *Mensagem importante aos proprietários* ⇨ 279). A primeira revisão especial será executada na Concessionária ou Oficina Autorizada Chevrolet, mediante a apresentação do cupom encontrado no final desta seção, e respeitados os limites de quilometragem indicados (consulte *Garantia limitada para veículos novos* ⇨ 281).

Se o veículo pertence ao programa exclusivo de frotas e/ou a empresas de aluguel de veículos, consulte o livreto "Guia de Revisões Específico para Frotas". Para obter mais informações, entre em contato com uma Concessionária Chevrolet.

**Assistência técnica:** Na seção de Informações ao cliente deste manual, encontram-se as diretrizes para garantir a máxima satisfação nos serviços e perguntas relacionadas à Concessionária ou Oficina Autorizada Chevrolet.

**Orientação:** Na entrega de um automóvel novo, sobre:

- A. Itens de responsabilidade do proprietário, Garantia limitada do veículo novo e Termos da garantia.
- B. Manutenção preventiva.
- C. Uso correto dos comandos, dos indicadores e dos acessórios do veículo.

#### Para adquirir estes direitos, é necessário

1. Que a Concessionária vendedora preencha corretamente a nota fiscal de venda, um documento que concede a garantia oferecida pela General Motors do Brasil Ltda.

2. O preenchimento correto do Quadro de identificação, que pode ser encontrado no final deste manual. Certifique-se de que a Concessionária vendedora assine, date e carimbe a tabela para conceder os direitos na Concessionária ou a Oficina Autorizada Chevrolet.

A data de entrega do veículo, conforme preenchida no quadro de identificação é a data de início da garantia e prevalece sobre qualquer outra data.

#### **Mensagem importante aos proprietários**

Para poder usufruir a garantia oferecida pela General Motors do Brasil Ltda. para o veículo, o proprietário deverá observar com atenção as instruções aqui indicadas, relativas à manutenção do veículo.

Durante a vigência desta garantia, as revisões de manutenção preventiva previstas no Plano de Manutenção Preventiva contido neste Manual do Proprietário

deverão, obrigatoriamente, ser executadas em uma Concessionária Chevrolet ou Oficina Autorizada Chevrolet.

#### **Visão geral da cobertura da garantia**

Não existem quaisquer garantias com relação ao veículo adquirido, expressas ou inferidas, declaradas pela Concessionária na condição de vendedora e prestadora de serviços, ou pela General Motors do Brasil Ltda., na condição de fabricante ou importadora, a não ser aquelas contra defeitos de material ou de manufatura estabelecidas no presente Termo de Garantia. Toda e qualquer reclamação do comprador quanto a falhas, defeitos e omissões verificados no veículo, durante a vigência desta garantia, somente será atendida mediante a apresentação da nota fiscal respectiva emitida pela Rede de Concessionárias Chevrolet, junto com o Manual do Proprietário preenchido corretamente, sendo

estes os únicos documentos competentes para assegurar o atendimento, com exclusão de qualquer outro.

A General Motors do Brasil Ltda., garante que cada veículo novo de sua fabricação ou importação e entregue ao primeiro comprador por uma Concessionária Chevrolet, incluindo todos os equipamentos e acessórios nele instalados na fábrica - é isento de defeitos de material ou de manufatura, em condições normais de uso, transferindo-se automaticamente todos os direitos cobertos por esta garantia, no caso de o veículo vir a ser revendido, ao(s) proprietário(s) subsequente(s), até o término do prazo previsto neste termo.

A obrigação da General Motors do Brasil Ltda. limita-se ao conserto ou substituição de quaisquer peças que, dentro do período normal da Garantia a que aludem estes Termos, conforme a discriminação observada no tópico abaixo, sejam devolvidas a uma Concessionária ou Oficina Autorizada Chevrolet, em seu estabelecimento comercial, e cuja inspeção revele satisfatoriamente a existência do defeito reclamado. O conserto ou substituição das peças defeituosas,

## 280 Informações sobre a garantia

de acordo com esta Garantia, será feito pela Concessionária ou a Oficina Autorizada Chevrolet, sem débito das peças e mão-de-obra por ela empregadas.

**A presente garantia inclui as garantias legais e a garantia contratual, e é concedida nas seguintes situações:**

- A. 36 meses ao comprador, se pessoa física ou jurídica, que use o veículo como destinatário final, à exceção daqueles que usem o veículo para serviços de transporte remunerado de pessoas ou bens; e
- B. 36 meses ou 100.000 km, o que ocorrer primeiramente, ao comprador, pessoa jurídica, que use o veículo para seu próprio negócio ou produção, ou ao comprador, pessoa física, que use o veículo em serviços de transporte remunerados de pessoas ou bens.

Esta garantia substitui definitivamente quaisquer outras garantias, expressas ou

inferidas, incluindo quaisquer garantias implícitas quanto à comercialização ou adequação do veículo para um fim específico, e quaisquer outras obrigações ou responsabilidade por parte do fabricante.

A General Motors do Brasil Ltda. reserva-se o direito de modificar as especificações ou de introduzir melhorias nos veículos, a qualquer momento, sem incorrer na obrigação de executar os mesmos procedimentos para veículos vendidos anteriormente.

**Os termos desta garantia não se aplicam nos seguintes casos:**

- A um veículo Chevrolet submetido a uso incorreto, negligência ou acidente;
- A veículo reparado ou modificado fora da Concessionária ou a Oficina Autorizada Chevrolet, de modo que, no julgamento do

fabricante, tenha seu desempenho e sua segurança afetados negativamente;

- A serviço de manutenção regular (como: ajuste do motor, limpeza do sistema de combustível, alinhamento da direção, balanceamento das rodas e ajustes dos freios e da embreagem);
- Substituição de itens de manutenção normal (como: velas de ignição, filtros, correias, escovas do alternador e do motor de partida, discos e pastilhas de freio, sistema da embreagem (platô, discos e rolamentos), buchas da suspensão, amortecedores, rolamentos de uso geral e vedadores), quando tal reposição seja executada junto com serviços de manutenção regulares;
- Desgaste normal de itens de estofamentos e de guarnições, devido a desgaste ou a exposição a intempéries.

## Garantia limitada para veículos novos

### 1. Preparação antes da entrega:

Para certificar-se de obter a máxima satisfação com o veículo novo, a Concessionária vendedora submeteu o veículo a uma revisão de entrega cuidadosa, de acordo com o programa de inspeção de veículos novos, como recomendado pelo fabricante.

### 2. Identificação do proprietário:

O Quadro de identificação do veículo e do proprietário, que pode ser encontrado no final deste manual, preenchido de maneira correta e assinado pela Concessionária vendedora, é usado para apresentar o proprietário à Rede de Concessionárias ou Oficinas Autorizadas Chevrolet em todo o território nacional e, junto com o Aviso de Venda, emitido pela Concessionária vendedora, permite receber todos os serviços indicados nestas regras.

3. **Garantia:** De acordo com os termos da garantia indicados, o proprietário receberá os serviços cobertos pela garantia na Concessionária ou a Oficina Autorizada Chevrolet.

4. **Primeira revisão (especial) do Plano de manutenção preventiva relacionada a 1 ano de uso ou 10.000 km:** O cupom correspondente autoriza o proprietário a receber todos os serviços correspondentes, em qualquer Concessionária ou Oficina Autorizada Chevrolet, apresentando o Manual do Proprietário. A 1ª revisão deve ser executada dentro de 12 meses a partir da data da venda ao primeiro comprador, com uma tolerância de 30 dias a mais ou a menos, ou dentro da faixa de 9.000 a 11.000 km, o que ocorrer primeiro. A mão de obra é gratuita para o proprietário, que é responsável somente pelos custos relacionados aos itens de desgaste normal (ver

instruções detalhadas em *Mensagem importante aos proprietários* ⇨ 279).

5. **É responsabilidade do proprietário:** Proporcionar manutenção apropriada para o veículo, o que não somente reduz os custos operacionais, mas também ajuda a impedir mau funcionamento devido a negligência, que não é coberto pela garantia. Assim, para a própria proteção do proprietário, procurar sempre a Concessionária ou a Oficina Autorizada Chevrolet para executar a revisão programada, como descrito no Plano de Manutenção Preventiva, porque a garantia somente será aplicável com a apresentação do Manual do Proprietário, com todos os quadros correspondentes das revisões devidamente preenchidos de maneira correta e assinados pela Concessionária ou a Oficina Autorizada Chevrolet que executar os serviços.

## 282 Informações sobre a garantia

### Garantia limitada das peças e acessórios

#### Itens e serviços não cobertos pela Garantia

Para os itens previstos na primeira revisão de Manutenção Preventiva, a mão-de-obra de verificação é gratuita, desde que seja executada dentro do período de garantia ou da quilometragem estipulada como indicado nas Regras da Garantia, à exceção das despesas, incluindo-se as de mão-de-obra, relacionadas aos itens normais de desgaste, danos e outras falhas de funcionamento causados por terceiros.

Os itens e os serviços contidos nesta categoria são descritos abaixo:

- Óleos e fluidos em geral
- Filtros em geral
- Serviços relacionados ao Plano de Manutenção Preventiva

- Vidros

#### Peças e componentes com desgaste natural

Algumas partes e componentes podem sofrer desgaste natural (em diferentes níveis), independentemente do uso do veículo, de acordo com a operação à qual o veículo é submetido, e tem cobertura da garantia complementar à garantia legal de 90 dias (vide tabela a seguir) para defeitos de fabricação a partir da data ou compra. Em caso de defeito de fabricação (após confirmação de que não foram sujeitos a uso abusivo), as peças ou os componentes serão substituídos. Em qualquer outra situação, a substituição seguirá a orientação específica do fabricante e todas as despesas serão de responsabilidade do proprietário.

## Informações sobre a garantia 283

Item	Cobertura total da garantia (garantia legal de 90 dias inclusa)
Lâmpadas/Palhetas do limpador dos vidros	6 meses
Bateria	12 meses
Pastilhas de freio/Lonas de freio/ Discos de freio Sistema de embreagem (volante do motor, platô, disco e rolamento) Rolamentos de roda	6 meses (destinatário final) <sup>1</sup> 6 meses ou 5.000 km, o que ocorrer primeiro (uso comercial) <sup>2</sup>
Amortecedores/Buchas da suspensão/Pneus	12 meses (destinatário final) <sup>1</sup> 12 meses ou 10.000 km, o que ocorrer primeiro (uso comercial) <sup>2</sup>
Correias / Velas de ignição	6 meses ou até a manutenção preventiva (vide tabela na seção Serviços e manutenção), o que ocorrer primeiro
Spin Activ: Bucha do mecanismo do pneu reserva	12 meses ou até a manutenção preventiva (vide tabela na seção Serviços e manutenção), o que ocorrer primeiro.

## 284 Informações sobre a garantia

S10: protetor de para-choque/capota marítima	12 meses
<p><sup>1</sup> - ao comprador, se pessoa física ou jurídica, que use o veículo como destinatário final, à exceção daqueles que usem o veículo para serviços de transporte remunerado de pessoas ou bens.</p> <p><sup>2</sup> - ao comprador, pessoa jurídica, que use o veículo para seu próprio negócio ou para produção, ou ao comprador, pessoa física, que use o veículo em serviços de transporte remunerado de pessoas ou bens.</p>	

A lâmpada de LED não é um item de desgaste normal e, assim, segue os termos de garantia do veículo.

### Bateria

A bateria tem garantia de doze (12) meses, independentemente do tipo de uso do veículo. Não são cobertos pela garantia casos caracterizados como uso inadequado, como mencionado no item "Os termos desta garantia não são aplicáveis nos seguintes casos", consulte *Visão geral da cobertura da garantia* ⇨ 279.

### OnStar

O módulo OnStar terá garantia estendida pelo tempo em que o serviço estiver ativo.

### Operação de cobertura de garantia em país estrangeiro

Para desfrutar os direitos da garantia nos países mencionados anteriormente, deverão ser obedecidos todos os procedimentos listados em *Garantia limitada para veículos novos* ⇨ 281 e em *Visão geral da cobertura da garantia* ⇨ 279 neste manual.

A revisão de Manutenção Preventiva deve ser executada em Concessionárias localizadas em território brasileiro.

## Informações ao consumidor

### Informações ao consumidor

Escritórios de assistência ao cliente .....	285
Acordos de licença e marcas registradas .....	286

## Informações ao consumidor

### CRC - Central de relacionamento Chevrolet



É possível contatar diretamente a General Motors, sem custo, de qualquer lugar do país pelos telefones ou redes sociais:

- **Brasil 0800-702-4200**



- **Argentina 0800-888-2438**



- **Uruguai 0800-2438**
- **Paraguai 009-800-542-0087**

Para agilizar a assistência do **CRC**, tenha em mãos as seguintes informações:

- Número de identificação do veículo - VIN (número do chassi).
- Número do CPF/CNPJ do cliente.

### Chevrolet Road Service

O Manual de Condições Gerais do programa Road Service, está inserido no kit de informações gerais, fornecido ao proprietário do veículo Chevrolet.



Para obter mais informações sobre as Revisões Chevrolet, acesse [www.chevrolet.com.br/revisao](http://www.chevrolet.com.br/revisao) e programe a revisão on-line.



## 286 Informações ao consumidor

### Nível de ruído

Este veículo está em conformidade com as Resoluções CONAMA 01/93, 08/93 e 272/00, e com a Instrução Normativa do IBAMA nº 28/02, de controle da poluição sonora para veículos automotores. Limite máximo de ruído para fiscalização (com o veículo parado):

Veículo	dB(A)
1.4L Turbo	84,57 a 3.900 rpm
AT — Transmissão automática	

É importante que todo o serviço de manutenção seja executado de acordo com as **Manutenções preventivas** para que o veículo permaneça dentro dos padrões antipoluentes.

### Acordos de licença e marcas registradas

#### Licenças e marcas comerciais



A marca denominativa e o logotipo Bluetooth<sup>MC</sup> são marcas comerciais registradas e propriedades da Bluetooth SIG, Inc.



iPod<sup>MD</sup> e iPhone<sup>MD</sup> são marcas comerciais registradas da Apple Inc.

**"Feito para iPod" e "Feito para iPhone" significam que um acessório eletrônico foi desenvolvido para conexão especificamente com iPod ou iPhone respectivamente, e foi certificado pelo desenvolvedor para atender aos padrões de desempenho da Apple. A Apple não se responsabiliza pela operação deste dispositivo ou por sua conformidade com padrões regulatórios e de segurança. Observe que o uso**

**deste acessório com iPod e iPhone pode afetar o desempenho sem fio.**

Apple CarPlay<sup>MC</sup> é uma marca comercial da Apple Inc.

Android<sup>MC</sup> Android Auto<sup>MC</sup> e Google Play<sup>MC</sup> são marcas comerciais da Google Inc.



Dexos<sup>MC</sup>, Dexcool<sup>MC</sup> e os logotipos associados são marcas comerciais registradas da General Motors, LLC.

## 288 OnStar

### OnStar

#### Visão geral do OnStar

Visão geral do OnStar ..... 288

#### Serviços do OnStar

Emergência ..... 289

Segurança ..... 290

Navegação ..... 290

Navegação ..... 290

Aplicativo para dispositivos  
móveis da OnStar ..... 291

#### Informações adicionais do OnStar

Informações adicionais do  
OnStar ..... 292

### Visão geral do OnStar

Este veículo pode estar equipado com um sistema interno e abrangente que pode se conectar ao Centro de Atendimento do OnStar e a um Assessor que ajudará o usuário com serviços de Emergência, Proteção, Conveniência e outros. O OnStar exige que os sinais dos sistemas elétrico e da bateria do veículo, do serviço de comunicação do celular e do satélite do GPS estejam disponíveis e funcionando. Com a permissão anterior dada pelo proprietário do veículo, o OnStar pode coletar informações sobre o veículo, como hábitos de direção e localização.

Lembre-se de que, para desfrutar dos benefícios do OnStar, é essencial solicitar a ativação do sistema, que é realizada na concessionária em que o veículo foi comprado. Consulte os Termos e condições e a Declaração de privacidade do OnStar para obter

mais detalhes, inclusive características do sistema, em [www.chevrolet.com.br/onstar](http://www.chevrolet.com.br/onstar).

Os serviços OnStar estão disponíveis pelo período definido em contrato no ato da compra do veículo. Após este período, para continuar desfrutando dos serviços OnStar, é necessário renovar o contrato. Para tanto, contate 0800-702-4200. Os serviços OnStar podem solicitar uma assinatura paga.



1 — Botão do comando de voz

2 — Botão OnStar

### 3 — Botão de emergência

Pressione o botão de comando de voz (botão número 1) para:

- Atender uma chamada recebida do centro de chamadas do OnStar.
- Inicie a função de reconhecimento de voz do OnStar, que permitirá ao usuário dizer comandos de voz para executar serviços relacionados ao OnStar.

Pressione o botão OnStar (botão número 2) para conectar-se a um Assessor do OnStar, disponíveis 24 horas por dia e 7 dias por semana, para:

- Inscrição, verificar informações da conta ou atualizar informações de contato.
- Serviços de navegação.
- Monitoramento de rota.
- Assistente de localização de pontos de interesse.
- Serviços Concierge.
- Informações gerais.

Pressione o botão de Emergência (botão número 3) para estabelecer uma conexão prioritária com um Assessor do OnStar, disponível 24 horas por dia e 7 dias por semana, para:

- Obter ajuda em uma emergência.
- Obter assistência em caso de acidentes relacionados à colisão do veículo.
- Encerrar uma chamada com o centro de chamadas do OnStar.

**Nota:** Lembre-se de que o OnStar não oferece serviços privados como Ambulância ou Reboque. O OnStar age como um intermediário para alguns serviços públicos emergenciais. A disponibilidade e qualidade dos serviços públicos pode variar de acordo com os fornecedores do serviço e a região do Brasil.

## Serviços do OnStar

### Emergência

Com a resposta de colisão automática, os sensores embutidos podem alertar automaticamente um assessor treinado do OnStar, que será conectado ao veículo para ajudar.

Pressione o botão de Emergência (botão número 3) para estabelecer conexão prioritária com um Assessor do OnStar, que poderá contatar fornecedores de serviços públicos emergenciais, direcioná-los ao seu local e transmitir informações importantes. A tecnologia do GPS é usada para localizar o veículo e fornecer informações importantes ao pessoal de emergência.

### Observação

Lembre-se de que todos os serviços, incluindo os de emergência, dependem da disponibilidade dos sinais do celular e do GPS. Lembre-se de que o OnStar não oferece serviços

## 290 OnStar

privados como Ambulância ou Reboque. O OnStar age como um intermediário para alguns serviços públicos emergenciais. A disponibilidade e qualidade dos serviços públicos pode variar de acordo com os fornecedores do serviço e a região do Brasil.

### Segurança

O OnStar fornece os seguintes serviços de segurança:

- Com o Assistente de roubo do veículo, os Assessores do OnStar podem usar o GPS para monitorar o veículo e ajudar as autoridades públicas a recuperá-lo.
- O OnStar pode desbloquear ou bloquear as portas do veículo remotamente em caso de emergência.
- Com o monitoramento de rota, o OnStar pode monitorar a rota do veículo até a chegada ao destino definido.

- O OnStar pode entrar em contato com o Road Service dentro do período de garantia do veículo.

A eficácia dos serviços depende da disponibilidade dos sinais do celular e do GPS. O OnStar não é responsável por acessórios ou itens pessoais roubados, como computadores, rádios, pneus reservas e outros. Lembre-se de que a OnStar não é uma empresa de seguros.

Se o veículo tiver sido roubado, contate **0800-702-4200** para falar com um Assessor e seguir o procedimento de segurança.

É fundamental relatar o evento o mais rápido possível. O atraso no relato de um veículo roubado pode diminuir a eficácia da localização e da recuperação.

Para obter mais informações sobre os serviços de segurança, acesse [www.chevrolet.com.br/onstar](http://www.chevrolet.com.br/onstar).

### Navegação

Você pode obter orientação de direções contatando um consultor OnStar.

### Navegação

Você pode obter orientação de direções contatando um consultor OnStar.

### Veículos com navegação integrada

Para veículos com navegação integrada no Sistema de conforto e conveniência, o destino é carregado automaticamente e as direções são exibidas no Sistema de conforto e conveniência.

### Veículos sem navegação integrada

Para veículos sem navegação integrada no Sistema de conforto e conveniência, o destino é carregado automaticamente e o percurso guiado por uma navegação com

auxílio de voz e setas para cada conversão exibidas no Centro de informações ao motorista.

#### **Nota**

Para as duas opções de navegação, o serviço relacionado deve estar ativo.

### **Aplicativo para dispositivos móveis da OnStar**

Baixe o aplicativo do OnStar para dispositivos Apple<sup>MD</sup> ou Android<sup>MC</sup>. Os assinantes da OnStar podem acessar os seguintes serviços de um dispositivo móvel:

- Travamento/destravamento de portas, se equipado com travas automáticas. Este recurso não abre nem fecha as janelas.
- Ativar a buzina e o pisca-alerta.
- Siga-me (última posição do veículo).
- Alertas de velocidade e movimento.

- Localização do veículo.
- Alerta de emergência para um Assessor do OnStar.
- Conexão com o Centro de Atendimento da Chevrolet.
- Link para o site da Chevrolet.
- Compartilhar localização (do celular).
- Alerta de velocidade.
- Alerta de estacionamento.
- Alerta de movimento.

Alguns dispositivos podem não ser compatíveis com o aplicativo para dispositivos móveis. Para obter informações e verificar a compatibilidade do aplicativo do OnStar, acesse [www.chevrolet.com.br/onstar](http://www.chevrolet.com.br/onstar).

Lembre-se de que todos os serviços dependem da disponibilidade dos sinais do celular e do GPS.

### **Outros serviços**

A OnStar fornece Alerta Rodízio. Para obter mais informações sobre o alerta de Rodízio, a cobertura das cidades e o modo de operação, visite o site [www.chevrolet.com.br/onstar](http://www.chevrolet.com.br/onstar).

#### **Observação**

O Alerta de Rodízio não assume a responsabilidade do cliente, e é responsabilidade do motorista estar ciente dos dias e horas de rodízio. A Chevrolet e o OnStar não se responsabilizam por veículos que circulam dentro da área de Rodízio.

Outro serviço OnStar é a Chegada no destino. Contate um assessor e defina um destino. Após a chegada, o proprietário do veículo será contatado para receber a informação de que o veículo chegou no destino final informado.

### **Concierge**

Os Assessores do OnStar podem realizar serviços como agendar reservas em restaurantes e hotéis ou até localizar estabelecimentos

## 292 OnStar

de interesse como supermercados, postos de gasolina, hospitais e outros próximos ao veículo.

Para saber mais sobre os serviços Concierge e suas características, acesse [www.chevrolet.com.br/onstar](http://www.chevrolet.com.br/onstar).

### Informações adicionais do OnStar

#### Serviço de transferência

Pressione o botão OnStar (botão número 2) ou ligue para 0800-702-4200 para solicitar a transferência da conta para outro veículo. O Assessor pode cancelar ou remover as informações da conta.

#### Observação

Alguns documentos podem ser solicitados.

#### Venda/transferência do veículo

Pressione o botão OnStar (botão número 2) ou ligue para 0800-702-4200 para solicitar a um Assessor o encerramento dos serviços OnStar se o veículo tiver sido descartado, vendido, transferido ou se o contrato tiver acabado.

#### Reativação para proprietários subsequentes

Pressione o botão OnStar (botão número 2) ou ligue para 0800-702-4200 para falar com um Assessor. O Assessor atualizará os registros do veículo e apresentará os planos de assinatura da OnStar.

#### Observação

Alguns documentos podem ser solicitados e alguns encargos podem ser aplicados.

#### Funcionalidade da OnStar

- Acesse [www.chevrolet.com.br/onstar](http://www.chevrolet.com.br/onstar).
- Ligue para 0800-702-4200.
- Pressione o botão OnStar (botão número 2) para falar com um Assessor.

Os serviços da OnStar estão sujeitos à disponibilidade de sinal do celular e do GPS. O fornecedor de serviço de telefonia também deve ter cobertura, capacidade de rede, recepção e tecnologia compatíveis com os serviços da

OnStar. Os serviços que envolvem informações de localização do veículo não podem funcionar a menos que estejam disponíveis sinais GPS não obstruídos e compatíveis com o hardware OnStar. Os serviços OnStar poderão não funcionar se os equipamentos da OnStar não estiverem instalado corretamente ou se não forem mantidos adequadamente. Os serviços OnStar podem não funcionar se equipamentos ou software forem adicionados, conectados ou alterados. Outros problemas fora do controle da OnStar podem impedir a prestação do serviço, como montanhas, edifícios altos, túneis, clima, projeto e arquitetura do sistema elétrico do veículo, danos ao veículo em uma colisão ou congestionamento ou obstrução da rede de telefone sem fio.

### **Identificação pessoal da OnStar**

Uma resposta de segurança a uma pergunta, fornecida pelo cliente durante o processo de inscrição, é

necessária para acessar alguns serviços da OnStar. Para alterar a pergunta e a resposta de segurança, acesse [www.chevrolet.com.br/onstar](http://www.chevrolet.com.br/onstar), contate um Assessor do OnStar pressionando o botão OnStar (botão número 2) ou ligue para **0800-702-4200**.

### **Problemas em potencial**

Se o veículo não estabelecer conexão continuamente por mais de dez dias, a eficácia do serviço pode ser reduzida. Após dar a partida no veículo e mantê-lo ligado por alguns minutos, o sistema retomará o trabalho.

### **Sistema de posicionamento global (GPS)**

- Poderão ocorrer obstruções ao GPS em uma cidade grande com edifícios altos, em garagens, nos arredores de aeroportos, em túneis, em passagens subterrâneas, em uma área de mata densa e em outros locais. Más condições climáticas também podem afetar

o desempenho do GPS. Se o sinal do GPS não estiver disponível, o sistema da OnStar ainda deverá funcionar para contatar a OnStar. Entretanto, o OnStar poderá ter dificuldade em identificar a localização exata.

- Em situações de emergência, o OnStar poderá usar a última posição do GPS armazenada para enviar equipes de primeiros socorros.

Uma perda temporária de sinal de celular e GPS pode causar perda da capacidade do assessor da OnStar de realizar determinados serviços.

### **Sinal de celular**

O sinal do celular é necessário para estabelecer comunicação entre o veículo e o centro de atendimento do OnStar.



## 294 OnStar

### **Não foi possível contatar a OnStar**

Se houver uma cobertura de sinal limitada ou a rede do celular tiver atingido a capacidade máxima, o serviço poderá ser afetado. Pressione o botão OnStar (botão número 2) para tentar realizar a chamada novamente ou tente novamente após dirigir alguns quilômetros até outra área de sinal.

### **Problemas com o veículo e energia**

Os serviços do OnStar requerem que o sistema elétrico do veículo esteja em modo de operação para funcionar corretamente. Esses sistemas podem não funcionar se a bateria estiver descarregada ou desconectada.

### **Equipamento elétrico adicional**

O sistema OnStar é integrado na arquitetura elétrica do veículo e é projetado para o equipamento original instalado. Qualquer modificação ao sistema elétrico ou aos equipamentos elétricos

adicionados pode prejudicar o funcionamento do sistema OnStar e até impedi-lo. A GM não se responsabiliza pelo não funcionamento do sistema e isto pode não estar coberto na garantia. Nem todos os produtos da GM são compatíveis com o OnStar, certifique-se de instalar produtos validados e compatíveis com o OnStar em concessionárias Chevrolet.

### **Atualizações de software do veículo**

O OnStar pode fornecer atualizações ou alterações de software remotamente ao veículo sem aviso prévio ou consentimento. Estas atualizações ou alterações podem aprimorar ou manter a segurança, a proteção ou a operação do veículo ou dos sistemas do veículo. As atualizações ou alterações do software podem afetar ou apagar dados ou configurações que estiverem armazenadas no veículo. Estas atualizações ou alterações podem também coletar informações

pessoais. Tais coletas são descritas na declaração de privacidade da OnStar ou divulgadas separadamente no ato da instalação. Tais atualizações ou alterações também podem fazer com que o sistema comunique-se automaticamente com os servidores do OnStar para coletar informações sobre o status do sistema do veículo, identificar a disponibilidade de atualizações ou mudanças ou fornecê-las. Um contrato ativo com o OnStar constitui anuência a essas atualizações ou alterações de software e concordância relativa ao fornecimento destas, remotamente pelo OnStar, ao veículo.

## Índice

## Índice 295

<b>A</b>	
Acessórios e modificações .....	198
Admissão de ar .....	150
Advertência	
Luz do Sistema de Freio .....	86
Agendamento de manutenção	
Fluidos e lubrificantes	
recomendados .....	261
Manutenção preventiva .....	257
Airbag	
Cortina .....	50
Dianteiro .....	47
Indicador de Condição do	
Passageiro .....	83
Interruptor de desativação .....	51
Lateral .....	49
Luz Indicadora .....	83
Verificação do sistema .....	46
Alarme	
Sistema antifurto .....	22
Alavanca seletora .....	172
Alerta de ponto cego lateral ....	185
Amaciamento de	
Veículo Novo .....	163
Amaciamento, Veículo Novo ....	163
Antena	
Multibanda .....	125
Antena multibanda .....	125
Ao carregar o veículo .....	70
Aplicativo para dispositivos móveis	
OnStar .....	291
Aplicativo para dispositivos	
móveis da OnStar .....	291
Apoio de braço	
Banco dianteiro .....	34
Banco traseiro .....	38
Apoio de braço do banco	
dianteiro .....	34
Apoios de cabeça .....	31
Apple CarPlay e	
Android Auto .....	139
Aquecimento .....	144
Áreas de armazenamento	
Debaixo do banco .....	63
Observações sobre como	
carregar o veículo .....	70
Óculos .....	63
Painel de instrumentos .....	62
Porta-luvas .....	62
Sistema de bagageiro	
do teto .....	69
Sistema de gestão de carga ....	68
Tampa do painel do	
compartimento de carga/	
compartimento de carga	
traseiro .....	67

## 296 Índice

Armazenamento do veículo . . . .	200
Assentos	
Ajuste, dianteiro . . . . .	33
Apoios de cabeça . . . . .	31
Encosto rebatível . . . . .	35
Porta-objetos debaixo do banco . . . . .	63
Traseira . . . . .	36
Assistência ao cliente	
Escritórios . . . . .	285
Assistente de estacionamento . . . . .	183
Atenção	
Cuidado e perigo . . . . .	3
Ativar auxiliar, active . . . . .	178
Áudio	
Recurso do Alarme Antifurto . . . . .	119
Automático	
Fluido . . . . .	209
Transmissão . . . . .	171
Travas das portas . . . . .	19
Auxiliar de partida em active (HSA) . . . . .	178
Aviso de saída da pista . . . . .	189
Avisos	
Pisca-alerta . . . . .	112

### B

Bancos dianteiros	
Ajuste . . . . .	33
Bancos traseiros . . . . .	36
Barra de suporte do capô . . . . .	203
Bateria . . . . .	217
Interruptor de desconexão . . . . .	200
Mensagens de tensão e carregamento . . . . .	97
Partida com cabos auxiliares . . . . .	248
Proteção de Energia . . . . .	117
Bluetooth	
Visão geral . . . . .	133, 134
Bússola	
Mensagens . . . . .	98
Buzina . . . . .	74

### C

Caixa para óculos . . . . .	63
Câmera retrovisora (RVC) . . . . .	186
Câmera, Retrovisora . . . . .	186
Capacidades e especificações . . . . .	271
Carga	
Sistema de gestão . . . . .	68

Centro de informações do motorista (Driver Information Center - DIC) . . . . .	91
Certificado de garantia internacional . . . . .	278
Chaves . . . . .	8
Cinto de três pontos . . . . .	41
Cintos de segurança . . . . .	39
Avisos . . . . .	82
Cinto de três pontos . . . . .	41
Como usar os cintos de segurança corretamente . . . . .	40
Cuidados . . . . .	45
Dispositivo de retenção para crianças . . . . .	55
Uso durante a gravidez . . . . .	44
Cluster de instrumentos . . . . .	79
Cluster, Instrumentos . . . . .	79
Cobertura de operação em outros países . . . . .	284
Combustível	
Abastecimento do Tanque . . . . .	193
Aditivos . . . . .	193
Economia, Condução para Maior . . . . .	153
Luz de advertência de nível de combustível baixo . . . . .	89
Medidor . . . . .	81

Combustível (Continuação)			<b>D</b>
Mensagens do Sistema ..... 100	Condução (Continuação)		Dados do motor ..... 266
Como evitar dispositivos de	Rodovias Molhadas ..... 157		Descansa-braços do banco
mídia não confiáveis ..... 125	Se o Veículo Atolar ..... 162		traseiro ..... 38
Como usar os cintos de	Contratos		Deteção de objetos,
segurança corretamente ..... 40	Marcas registradas e		Assistente de pontos cegos ... 185
Como utilizar este Manual ..... 2	licenças ..... 143		Dimensões
Compartimento	Controle das Luzes Externas ... 111		Veículo ..... 270
Bagagem ..... 63	Controle de um Veículo ..... 153		Dimensões do veículo ..... 270
Compartimento de bagagem ..... 63	Controle de velocidade de		Direção ..... 154
Compartimento do painel de	cruzeiro ..... 190		Ajuste da Roda ..... 73
instrumentos	Luzes ..... 90		Controles da Roda ..... 73
Porta-Objetos ..... 62	Mensagens ..... 98		Hidráulica, luzes de
Compartimentos	Controle Eletrônico de		advertência ..... 87
Compartimentos de carga ..... 61	Estabilidade (ESC) ..... 180		Direção Defensiva ..... 153
Compartimentos de carga	Controle remoto ..... 10		Direção, Sinalizadores ..... 113
Compartimento de bagagem .... 63	Rádio ..... 10		Dispositivo de retenção para
Extintor de Incêndio ..... 69	Conversor catalítico ..... 170		crianças
Veículo ..... 200	Correntes, Pneus ..... 248		Faixa superior ..... 59
Condução	Corte de corrente ..... 176		Dispositivo de retenção para
Ambiente ..... 152	Cuidado, perigo e atenção ..... 3		crianças com correia
Defensiva ..... 153	Cuidados com a aparência		superior ..... 59
Estradas em Regiões	Externa ..... 252		Dispositivo de retenção para
Montanhosas ..... 161	Interior ..... 254		crianças ISOFIX ..... 58
Fora de estrada ..... 156	Cuidados com o veículo		Dispositivos
Maior Economia de	Pressão dos pneus ..... 241		Auxiliar ..... 132
Combustível ..... 153			Dispositivos Auxiliares
Retorno para a Pista ..... 155			Dispositivos ..... 132

## 298 Índice

<b>E</b>			
Elétrico			
Botão .....	163		
Energia Retida para			
Acessórios (RAP) .....	168		
Espelhos .....	24		
Potência do motor reduzida .....	90		
Proteção, Bateria .....	117		
Tomadas .....	77		
Travas das portas .....	18		
Vidros .....	26		
Emergência			
OnStar .....	289		
Emergência do OnStar .....	289		
Encosto rebatível .....	35		
Energia do acessório .....	168		
Energia retida para			
acessórios (RAP) .....	168		
Especificações			
Pressão dos pneus .....	274		
Especificações e			
Capacidades .....	271		
Espelho retrovisor .....	26		
Espelhos			
Convexo .....	24		
Elétrico .....	24		
Espelhos escamoteáveis .....	24		
Retrovisor manual .....	26		
		Espelhos aquecidos	
		Vidro traseiro .....	28
		Espelhos convexos .....	24
		Espelhos escamoteáveis .....	24
		Espelhos retrovisores internos .....	25
		Espelhos, Retrovisores	
		internos .....	25
		Estacionamento .....	168
		Freio .....	178
		Luz indicadora do auxiliar	
		ultrassônico .....	87
		Sobre Materiais	
		Combustíveis .....	169
		Estradas em Regiões	
		Montanhosas .....	161
		Extintor de Incêndio .....	69
		<b>F</b>	
		Falha, Transmissão	
		automática .....	175
		Faróis	
		Ajuste do alcance .....	112
		Comutador de Farol Alto/	
		Baixo .....	112
		Lampejador de Farol Alto .....	112
		Lembrete de luzes acesas .....	90
		Luz Indicadora de Faróis	
		Altos Ligados .....	90
		Faróis (Continuação)	
		Substituição da lâmpada .....	222
		Faróis de milha	
		Dianteiro .....	113
		Substituição da lâmpada .....	227
		Traseira .....	114
		Faróis de neblina	
		Luzes .....	90
		Ferramentas .....	240
		Filtro,	
		Limpador de ar do motor .....	210
		Fluido	
		Freios .....	216
		Lavador .....	215
		Transmissão automática .....	209
		Fluido de arrefecimento	
		Luz de Advertência da	
		Temperatura do Motor .....	88
		Motor .....	212
		Fluido do lavador .....	215
		Fluidos e lubrificantes	
		recomendados .....	261
		Fora da Pista .....	156
		Condução .....	156
		Retorno .....	155
		Freios .....	216
		Antiblocante .....	177
		Estacionamento .....	178

Freios (Continuação)		Informações gerais	
Fluido .....	216	Cuidados com o veículo .....	198
Mensagens do Sistema .....	97	Serviços e manutenção .....	255
Frenagem .....	154	Informações sobre a	
Fusíveis .....	232	garantia .....	276
Caixa de fusíveis do		Certificado de garantia	
compartimento do motor .....	233	internacional .....	278
Caixa de fusíveis do		Cobertura de operação em	
compartimento traseiro .....	239	outros países .....	284
Caixa de fusíveis do painel		Garantia limitada de peças	
de instrumentos .....	236	e acessórios .....	282
<b>G</b>		Garantia limitada do	
Garantia do veículo .....	278	veículo novo .....	281
Garantia limitada		Mensagem importante aos	
Peças e acessórios .....	282	proprietários .....	279
Garantia limitada de peças e		Resumo da cobertura .....	279
acessórios .....	282	Veículo .....	278
Garantia limitada do		Informações sobre emissões ..	201
veículo novo .....	281	Interruptor de desconexão	
Gravidez, uso de cintos de		da bateria .....	200
segurança .....	44	Interruptores	
<b>H</b>		Desativação do airbag .....	51
Hodômetro parcial .....	81	Introdução .....	2
HVAC .....	144		
<b>I</b>			
Identificação de veículo			
Placa .....	265		
Identificação do veículo			
Acessórios e modificações ...	198		
Fazer revisão em breve .....	86		
Manutenção, Informações			
gerais .....	255		
Mensagens do veículo .....	103		
Realizando seu próprio			
trabalho .....	202		
Iluminação			
Controle de Iluminação .....	114		
Entrada .....	116		
LED .....	222		
Saída .....	116		
Iluminação de entrada .....	116		
Iluminação de LED .....	222		
Iluminação de saída .....	116		
Imobilizador .....	23		
Luzes .....	89		
Indicador de Condição do			
Airbag do Passageiro .....	83		
INFOCARD .....	10		
Informações adicionais			
OnStar .....	292		
Informações adicionais do			
OnStar .....	292		

## 300 Índice

<b>L</b>		
Lâmpada de Aviso do Sistema de Freios		
Luz de advertência do sistema .....	86	
Lâmpada Indicadora de Falhas .....	84	
Lâmpadas		
Controles Externos .....	111	
Cortesia .....	115	
Faróis, sinalizadores de direção e luzes de estacionamento .....	223	
Farol de neblina .....	113	
Indicador de falha (Verifique o motor) .....	84	
Leitura .....	115	
Lembrete .....	90	
Mensagens .....	101	
Neblina traseira .....	114	
Placa de licença .....	231	
Teto .....	115	
Lâmpadas de leitura .....	115	
Lâmpadas de reposição .....	232	
Lâmpadas halógenas .....	222	
Lampejador de Farol Alto .....	112	
Lanterna de neblina .....	90	
Lanternas		
Advertência da Temperatura do Líquido de Arrefecimento do Motor .....	88	
Advertência do Sistema de Freio .....	86	
Advertência do Sistema de Freios Antiblocantes (ABS) .....	86	
Advertência, direção hidráulica .....	87	
Alerta de saída da pista .....	87	
Auxiliar de estacionamento ultrassônico .....	87	
Avisos do Cinto de Segurança .....	82	
Comutador de Farol Alto/Baixo .....	112	
Controle de velocidade de cruzeiro .....	90	
Controle eletrônico de estabilidade (ESC), desligado .....	88	
Faróis Altos Ligados .....	90	
Farol de neblina .....	90	
Imobilizador .....	89	
Indicação do Airbag .....	83	
Lampejador de Farol Alto .....	112	
Lanterna de neblina .....	90	
Lanternas (Continuação)		
Luz de advertência de nível de combustível baixo .....	89	
Luz indicadora de anomalia .....	86	
Porta entreaberta .....	91	
Potência do motor reduzida .....	90	
Pressão do Óleo do Motor .....	89	
Sistema de Carga .....	84	
Verifique o motor (Indicador de falha) .....	84	
Lanternas traseiras		
Substituição da lâmpada .....	228	
Lavador/limpador do vidro traseiro .....	76	
Levantamento do veículo, pneus .....	199	
Limpador/Filtro de ar, Motor .....	210	
Limpadores		
Lavador traseiro .....	76	
Limpeza		
Limpeza externa .....	252	
Limpeza interna .....	254	
Locais de montagem do dispositivo de retenção para crianças .....	55	
Luz de advertência de nível de combustível baixo .....	89	

Luz de alerta de saída da pista .....	87
Luz de freio elevada (CHSL).....	231
Luz de presença lateral	
Substituição da lâmpada .....	228
Luz do Controle eletrônico de estabilidade (ESC) desligado ..	88
Luz do Sistema de Carga da Bateria .....	84
Luz indicadora da lanterna de neblina .....	90
Luz Indicadora de Faróis Altos Ligados .....	90
Luz indicadora do auxiliar de estacionamento ultrassônico ...	87
Luzes de advertência da direção hidráulica .....	87
Luzes de advertência, medidores e indicadores .....	78
Luzes de cortesia.....	115
Luzes de freio e Luzes de marcha à ré	
Substituição da lâmpada .....	228
Luzes de neblina traseiras .....	114
Luzes internas .....	115

<b>M</b>	
Manual (Modo manual) .....	174
Manutenção preventiva .....	257
Marcas registradas e Contratos de licença .....	143, 286
Medidores	
Aviso de luzes e indicadores ...	78
Combustível .....	81
Hodômetro .....	81
Hodômetro parcial .....	81
Tacômetro .....	81
Velocímetro .....	81
Visor da transmissão .....	82
Mensagem importante	
Proprietários .....	279
Mensagens	
Aviso do Veículo .....	104
Bússola .....	98
Chave e Trava .....	100
Lanterna .....	101
Óleo do motor .....	99
Pneu .....	103
Porta entreaberta .....	98
Potência do Motor .....	100
Reparo do Veículo .....	103
Segurança .....	103
Sistema de Combustível .....	100

Mensagens (Continuação)	
Sistema de Controle de Tração .....	102
Sistema de detecção de objetos .....	101
Sistema de Freio .....	97
Sistema de resfriamento do motor .....	98
Tensão e carregamento da bateria .....	97
Transmissão .....	103
Veículo .....	95, 97
Vidro .....	104
Mensagens da Chave e Trava.....	100
Mensagens do sistema de detecção de objetos .....	101
Mídia	
Como evitar dispositivos não confiáveis .....	125
Monóxido de carbono	
Exaustão do motor .....	170
Tampa do compartimento traseiro .....	20
<b>N</b>	
Navegação do OnStar .....	290



## 302 Índice

### O

Observações sobre como carregar o veículo .....	70
Odômetro .....	81
Percurso .....	81
Óleo	
Luz Indicadora de Pressão .....	89
Mensagens .....	99
Motor .....	206
Sistema de vida útil do óleo para motor .....	208
Óleo para motor	
Escapamento .....	170
Limpador/Filtro de ar .....	210
Líquido de arrefecimento .....	212
Luz de Advertência da Temperatura do Líquido de Arrefecimento .....	88
Luz de verificação (Indicador de falha) .....	84
Luz indicadora de pressão do óleo do motor .....	89
Mensagens .....	99
Mensagens da Potência .....	100
Mensagens do sistema de arrefecimento .....	98
Partida .....	165
Potência do motor reduzida .....	90

### Óleo para motor (Continuação)

Sistema de arrefecimento .....	211
Sistema de vida útil .....	208
Superaquecimento .....	213
Vista geral do compartimento .....	205
Operação	
Sistema de Conforto e conveniência .....	121

### P

Página inicial .....	121
Para-brisa	
Limpador/Lavador .....	74
Para-sóis .....	29
Partida com cabos auxiliares .....	248
Partida do Motor .....	165
Perigo, atenção e cuidado .....	3
Personalização	
Veículo .....	104
Peso do veículo .....	269
Pesos	
Veículo .....	269
Pisca-alerta, Sinalizador de Advertência .....	112
Plaqueta de identificação .....	265

### Pneus

Alinhamento das rodas e balanceamento dos pneus ..	244
Correntes .....	248
Inspeção .....	242
Levantamento do veículo .....	199
Mensagens .....	103
Pressão .....	241
Rodízio .....	242
Substituição das rodas .....	245
Pneus e rodas .....	241
Pneus diferentes .....	244
Porta	
Luz indicadora de porta aberta .....	91
Mensagens de Porta entreaberta .....	98
Travas .....	17
Travas elétricas .....	18
USB .....	125
Porta USB .....	125
Porta-objetos .....	61
Porta-objetos debaixo do banco .....	63
Porta-copos .....	62
Porta-luvas .....	62
Posições da Ignição .....	165
Potência do motor reduzida .....	90

Pressão	
Pneu .....	274
Pressão dos pneus .....	274
Profundidade da banda de rodagem .....	242
<b>R</b>	
Rádio AM-FM .....	123
Rádios	
Rádio AM-FM .....	123
Reboque	
Outro veículo .....	251
Veículo .....	250
Recepção de Rádio .....	124
Regulagem do alcance dos faróis .....	112
Resfriamento .....	144
Rodas	
Alinhamento e balanceamento dos pneus ..	244
substituição .....	245
Rodas e pneus .....	241
Rodízio, pneus .....	242
Rodovias	
Como Conduzir, Molhadas .....	157

<b>S</b>	
Saídas de ar .....	149
Segurança	
Alarme do veículo .....	22
Mensagens .....	103
OnStar .....	290
Veículo .....	22
Segurança do OnStar .....	290
Serviços de informação e entretenimento .....	118
Seta	
Substituição da lâmpada .....	228
Sinalizador de Advertência (Pisca-alerta) .....	112
Sinalizadores de Direção .....	113
Sistema	
Alerta de colisão frontal (FCA) .....	181
Bagageiro .....	69
Serviços de informação e entretenimento .....	118
Sistema de airbag "cortina" .....	50
Sistema de airbags dianteiros ..	47
Sistema de airbags laterais .....	49
Sistema de alerta de colisão frontal (FCA) .....	181
Sistema de aquecimento e ventilação .....	144

Sistema de arrefecimento .....	211
Mensagens do motor .....	98
Sistema de bagageiro do teto .....	69
Sistema de Freios	
Antiblocantes (ABS) .....	177
Luz de Advertência .....	86
Sistema de navegação	
OnStar .....	290
Sistema elétrico	
Caixa de fusíveis do compartimento do motor .....	233
Caixa de fusíveis do compartimento traseiro .....	239
Caixa de fusíveis do painel de instrumentos .....	236
Fusíveis .....	232
Sistemas	
Assistência ao condutor .....	190
Sistemas antifurto	
Imobilizador .....	23
Sistemas de auxílio ao motorista .....	190
Sistemas de climatização	
Aquecimento e ventilação .....	144
Sistemas de controle de tração .....	180
Eletrônico de Estabilidade (ESC) .....	180

## 304 Índice

Sistemas de controle de tração (Continuação)		Superaquecimento, Motor ..... 213	Transmissão (Continuação)	
Mensagens ..... 102		<b>T</b>	Fluido, Automática ..... 209	
Sistemas de proteção infantil		Tacômetro ..... 81	Mensagens ..... 103	
ISOFIX ..... 58		Tampa do painel do	Transmissão automática	
Locais de instalação ..... 55		compartimento de carga/	Alavanca seletora ..... 172	
Sistemas ..... 52		compartimento de carga	Corte de corrente ..... 176	
Substituição da estrutura ..... 20		traseiro ..... 67	Falha ..... 175	
Substituição da lâmpada ..... 232		Tampas	Manual (Modo manual) ..... 174	
Faróis ..... 222		Painel do compartimento de	Visor da transmissão ..... 172	
Faróis de neblina ..... 227		carga/	Travas	
Faróis, sinalizadores de		compartimento de carga	Porta ..... 17	
direção e luzes de		traseiro ..... 67	Porta automática ..... 19	
estacionamento ..... 223		Telefone	Porta elétrica ..... 18	
Lâmpadas da placa de		Apple CarPlay e	Segurança ..... 20	
licença ..... 231		Android Auto ..... 139	Travas de segurança ..... 20	
Lâmpadas halógenas ..... 222		Bluetooth ..... 133, 134	Triângulo de Segurança ..... 69	
Lanternas traseiras,		Viva-voz ..... 140	Triângulo, Segurança ..... 69	
Sinalizador de direção,		Telefone viva-voz ..... 140	<b>V</b>	
Sinal de presença lateral,		Teto	Veículo	
Luzes de freio e Luzes de		Teto solar ..... 29	Controle ..... 153	
marcha à ré ..... 228		Teto solar ..... 29	Fazer revisão em breve ..... 86	
Luz de freio		Tomadas	Mensagens ..... 95, 97	
elevada (CHSL) ..... 231		Elétrico ..... 77	Mensagens de Aviso ..... 104	
Substituição da palheta do		Tração	Número de	
limpador ..... 220		Sistema de Controle (TCS) ... 179	identificação (VIN) ..... 264	
Substituição da palheta,		Transmissão	Personalização ..... 104	
Limpador ..... 220		Automático ..... 171	Reboque ..... 250	

Veículo (Continuação)	
Reboque de outro veículo . . . .	251
Segurança . . . . .	22
Sistema de alarme . . . . .	22
Veículo Atolado . . . . .	162
Velocímetro . . . . .	81
Ventilação, Ar . . . . .	149
Verificação	
Luz do motor (Indicador de falha) . . . . .	84
Verificação do sistema de segurança . . . . .	45
Vidros	
Aquecido, traseiro . . . . .	28
Elétrico . . . . .	26
Mensagens . . . . .	104
Vidros traseiros	
Aquecido . . . . .	28
Visão geral . . . . .	120
Visão geral do OnStar . . . . .	288
Visor da transmissão . . . . .	82, 172
Visores . . . . .	29
Transmissão . . . . .	82
Transmissão automática . . . . .	172

Black plate (6,1)

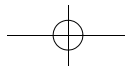
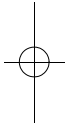
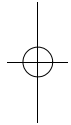
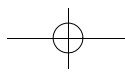

## Quadro de Controle das Revisões

<p><b>Instruções para uso</b></p> <p>A Concessionária deverá carimbar e assinar o quadro correspondente a cada revisão que efetuar, indicando a quilometragem, o nº da Ordem de Serviço e a data em que o serviço foi executado. Caso o veículo pertença ao programa exclusivo para frotas e/ou locadoras de veículos, consulte o livreto "Guia de Revisões Específico para Frotas". Para maiores informações, entre em contato com uma concessionária Chevrolet.</p>	<p style="text-align: center;"><b>Revisão de Entrega</b></p> <p>Data: ..... / ..... / .....</p> <div style="border: 1px solid black; padding: 10px; text-align: center; margin: 10px 0;">Carimbo Concessionária</div> <p>O. S.: ..... km: .....</p>	<p style="text-align: center;"><b>1ª Revisão Especial aos 10.000 km</b></p> <p>Data: ..... / ..... / .....</p> <div style="border: 1px solid black; padding: 10px; text-align: center; margin: 10px 0;">Carimbo Concessionária</div> <p>O. S.: ..... km: .....</p>
<p style="text-align: center;"><b>2ª Revisão aos 20.000 km</b></p> <p>Data: ..... / ..... / .....</p> <div style="border: 1px solid black; padding: 10px; text-align: center; margin: 10px 0;">Carimbo Concessionária</div> <p>O. S.: ..... km: .....</p>	<p style="text-align: center;"><b>3ª Revisão aos 30.000 km</b></p> <p>Data: ..... / ..... / .....</p> <div style="border: 1px solid black; padding: 10px; text-align: center; margin: 10px 0;">Carimbo Concessionária</div> <p>O. S.: ..... km: .....</p>	<p style="text-align: center;"><b>4ª Revisão aos 40.000 km</b></p> <p>Data: ..... / ..... / .....</p> <div style="border: 1px solid black; padding: 10px; text-align: center; margin: 10px 0;">Carimbo Concessionária</div> <p>O. S.: ..... km: .....</p>
<p style="text-align: center;"><b>5ª Revisão aos 50.000 km</b></p> <p>Data: ..... / ..... / .....</p> <div style="border: 1px solid black; padding: 10px; text-align: center; margin: 10px 0;">Carimbo Concessionária</div> <p>O. S.: ..... km: .....</p>	<p style="text-align: center;"><b>6ª Revisão aos 60.000 km</b></p> <p>Data: ..... / ..... / .....</p> <div style="border: 1px solid black; padding: 10px; text-align: center; margin: 10px 0;">Carimbo Concessionária</div> <p>O. S.: ..... km: .....</p>	<p style="text-align: center;"><b>7ª Revisão aos 70.000 km</b></p> <p>Data: ..... / ..... / .....</p> <div style="border: 1px solid black; padding: 10px; text-align: center; margin: 10px 0;">Carimbo Concessionária</div> <p>O. S.: ..... km: .....</p>

## Quadro de Controle das Revisões

<p style="text-align: center;"><b>8ª Revisão aos 80.000 km</b></p> <p>Data: ..... / ..... / .....</p> <div style="border: 1px solid black; width: 80%; margin: 10px auto; text-align: center; padding: 5px;">Carimbo Concessionária</div> <p>O. S.: ..... km: .....</p>	<p style="text-align: center;"><b>9ª Revisão aos 90.000 km</b></p> <p>Data: ..... / ..... / .....</p> <div style="border: 1px solid black; width: 80%; margin: 10px auto; text-align: center; padding: 5px;">Carimbo Concessionária</div> <p>O. S.: ..... km: .....</p>	<p style="text-align: center;"><b>10ª Revisão aos 100.000 km</b></p> <p>Data: ..... / ..... / .....</p> <div style="border: 1px solid black; width: 80%; margin: 10px auto; text-align: center; padding: 5px;">Carimbo Concessionária</div> <p>O. S.: ..... km: .....</p>
<p style="text-align: center;"><b>11ª Revisão aos 110.000 km</b></p> <p>Data: ..... / ..... / .....</p> <div style="border: 1px solid black; width: 80%; margin: 10px auto; text-align: center; padding: 5px;">Carimbo Concessionária</div> <p>O. S.: ..... km: .....</p>	<p style="text-align: center;"><b>12ª Revisão aos 120.000 km</b></p> <p>Data: ..... / ..... / .....</p> <div style="border: 1px solid black; width: 80%; margin: 10px auto; text-align: center; padding: 5px;">Carimbo Concessionária</div> <p>O. S.: ..... km: .....</p>	<p style="text-align: center;"><b>13ª Revisão aos 130.000 km</b></p> <p>Data: ..... / ..... / .....</p> <div style="border: 1px solid black; width: 80%; margin: 10px auto; text-align: center; padding: 5px;">Carimbo Concessionária</div> <p>O. S.: ..... km: .....</p>
<p style="text-align: center;"><b>14ª Revisão aos 140.000 km</b></p> <p>Data: ..... / ..... / .....</p> <div style="border: 1px solid black; width: 80%; margin: 10px auto; text-align: center; padding: 5px;">Carimbo Concessionária</div> <p>O. S.: ..... km: .....</p>	<p style="text-align: center;"><b>15ª Revisão aos 150.000 km</b></p> <p>Data: ..... / ..... / .....</p> <div style="border: 1px solid black; width: 80%; margin: 10px auto; text-align: center; padding: 5px;">Carimbo Concessionária</div> <p>O. S.: ..... km: .....</p>	<p style="text-align: center;"><b>16ª Revisão aos 160.000 km</b></p> <p>Data: ..... / ..... / .....</p> <div style="border: 1px solid black; width: 80%; margin: 10px auto; text-align: center; padding: 5px;">Carimbo Concessionária</div> <p>O. S.: ..... km: .....</p>

## Quadro de Controle das Trocas de Óleo do Motor

### Instruções para uso

A Concessionária deverá carimbar e assinar o quadro correspondente a cada Troca de Óleo que efetuar, indicando a quilometragem, o nº da Ordem de Serviço e a data em que o serviço foi executado. Caso o veículo pertença ao programa exclusivo para frotas e/ou locadoras de veículos, consulte o livreto "Guia de Revisões Específico para Frotas". Para maiores informações, entre em contato com uma concessionária Chevrolet.

### Troca de Óleo aos 5.000 km

Data: ..... / ..... / .....

Carimbo Concessionária

O. S.: ..... km: .....

### Troca de Óleo aos 10.000 km

Data: ..... / ..... / .....

Carimbo Concessionária

O. S.: ..... km: .....

### Troca de Óleo aos 15.000 km

Data: ..... / ..... / .....

Carimbo Concessionária

O. S.: ..... km: .....

### Troca de Óleo aos 20.000 km

Data: ..... / ..... / .....

Carimbo Concessionária

O. S.: ..... km: .....

### Troca de Óleo aos 25.000 km

Data: ..... / ..... / .....

Carimbo Concessionária

O. S.: ..... km: .....

### Troca de Óleo aos 30.000 km

Data: ..... / ..... / .....

Carimbo Concessionária

O. S.: ..... km: .....

### Troca de Óleo aos 35.000 km

Data: ..... / ..... / .....

Carimbo Concessionária

O. S.: ..... km: .....



## Quadro de Controle das Trocas de Óleo do Motor

<p style="text-align: center; background-color: #cccccc;"><b>Troca de Óleo aos 40.000 km</b></p> <p>Data: ..... / ..... / .....</p> <div style="border: 1px solid black; width: 80%; margin: 10px auto; text-align: center; padding: 5px;">Carimbo Concessionária</div> <p>O. S.: ..... km: .....</p>	<p style="text-align: center; background-color: #cccccc;"><b>Troca de Óleo aos 45.000 km</b></p> <p>Data: ..... / ..... / .....</p> <div style="border: 1px solid black; width: 80%; margin: 10px auto; text-align: center; padding: 5px;">Carimbo Concessionária</div> <p>O. S.: ..... km: .....</p>	<p style="text-align: center; background-color: #cccccc;"><b>Troca de Óleo aos 50.000 km</b></p> <p>Data: ..... / ..... / .....</p> <div style="border: 1px solid black; width: 80%; margin: 10px auto; text-align: center; padding: 5px;">Carimbo Concessionária</div> <p>O. S.: ..... km: .....</p>
<p style="text-align: center; background-color: #cccccc;"><b>Troca de Óleo aos 55.000 km</b></p> <p>Data: ..... / ..... / .....</p> <div style="border: 1px solid black; width: 80%; margin: 10px auto; text-align: center; padding: 5px;">Carimbo Concessionária</div> <p>O. S.: ..... km: .....</p>	<p style="text-align: center; background-color: #cccccc;"><b>Troca de Óleo aos 60.000 km</b></p> <p>Data: ..... / ..... / .....</p> <div style="border: 1px solid black; width: 80%; margin: 10px auto; text-align: center; padding: 5px;">Carimbo Concessionária</div> <p>O. S.: ..... km: .....</p>	<p style="text-align: center; background-color: #cccccc;"><b>Troca de Óleo aos 65.000 km</b></p> <p>Data: ..... / ..... / .....</p> <div style="border: 1px solid black; width: 80%; margin: 10px auto; text-align: center; padding: 5px;">Carimbo Concessionária</div> <p>O. S.: ..... km: .....</p>
<p style="text-align: center; background-color: #cccccc;"><b>Troca de Óleo aos 70.000 km</b></p> <p>Data: ..... / ..... / .....</p> <div style="border: 1px solid black; width: 80%; margin: 10px auto; text-align: center; padding: 5px;">Carimbo Concessionária</div> <p>O. S.: ..... km: .....</p>	<p style="text-align: center; background-color: #cccccc;"><b>Troca de Óleo aos 75.000 km</b></p> <p>Data: ..... / ..... / .....</p> <div style="border: 1px solid black; width: 80%; margin: 10px auto; text-align: center; padding: 5px;">Carimbo Concessionária</div> <p>O. S.: ..... km: .....</p>	<p style="text-align: center; background-color: #cccccc;"><b>Troca de Óleo aos 80.000 km</b></p> <p>Data: ..... / ..... / .....</p> <div style="border: 1px solid black; width: 80%; margin: 10px auto; text-align: center; padding: 5px;">Carimbo Concessionária</div> <p>O. S.: ..... km: .....</p>

### 1ª REVISÃO (ESPECIAL)

#### VEÍCULO VIN

Proprietário: .....  
Executada aos: ..... km    Data: ..... / ..... / .....  
Concessionária: .....  
Cidade: .....    Estado: .....

Declaro ter sido atendido quanto aos serviços de revisão especial previstos no "Plano de Manutenção Preventiva" deste Manual.

1ª VIA

.....  
Assinatura do proprietário

Sr. Concessionário Vendedor:

Este cupom é comprovante de que a Revisão Especial foi executada a contento. Portanto, em seu interesse, peça ao cliente para assiná-lo e guardá-lo em seu arquivo.

Os serviços correspondentes a esta revisão estão indicados no "Plano de Manutenção Preventiva", deste Manual.

**IMPORTANTE:** Caso o veículo atendido tenha sido vendido por outra Concessionária, envie-lhe a 1ª via deste cupom e guarde a 2ª como comprovante.

### 1ª REVISÃO (ESPECIAL)

#### VEÍCULO VIN

Proprietário: .....  
Executada aos: ..... km      Data: ..... / ..... / .....  
Concessionária: .....  
Cidade: .....      Estado: .....

Declaro ter sido atendido quanto aos serviços de revisão especial previstos no "Plano de Manutenção Preventiva" deste Manual.

2ª VIA

Assinatura do proprietário

Sr. Concessionário Vendedor:

Vimos informar a V. Sa. que executamos os serviços de Revisão Especial ao término do primeiro ano de uso ou aos 10.000 km (o que ocorreu primeiro) no veículo identificado no verso, pelo que lhe solicitamos, através deste, providenciar o correspondente reembolso.

Atenciosamente,

Carimbo da  
Concessionária .....  
Atendadora      Assinatura da Concessionária Atendadora

## Termo de Recebimento e Ciência

Declaro por intermédio do presente que recebi da Concessionária \_\_\_\_\_  
\_\_\_\_\_ o Manual do Proprietário e toda literatura  
relativa ao veículo modelo \_\_\_\_\_  
\_\_\_\_\_, chassi \_\_\_\_\_, que adquiri  
nesta data.

Declaro também que fui informado (a) que as condições da Revisão Chevrolet estão disponíveis no site [www.chevrolet.com.br](http://www.chevrolet.com.br) e li e estou ciente dos termos e condições constantes do Certificado de Garantia, Condições Gerais do Chevrolet Road Service e demais literaturas.

Local: \_\_\_\_\_ Data: \_\_\_\_ / \_\_\_\_ / \_\_\_\_

Nome do comprador: \_\_\_\_\_

R.G. ou C.P.F. \_\_\_\_\_

Endereço: \_\_\_\_\_

Telefone: ( \_\_\_\_\_ ) \_\_\_\_\_

Assinatura:

Black plate (2,1)

## QUADRO DE IDENTIFICAÇÃO DO PROPRIETÁRIO

NÚMERO DE IDENTIFICAÇÃO DO VEÍCULO

DATA DE ENTREGA

VALIDADE DE GARANTIA

DE

À

OU

KM

NOME DO 1º PROPRIETÁRIO

NOME DO 2º PROPRIETÁRIO

NOME DO 3º PROPRIETÁRIO

FINALIDADE DE UTILIZAÇÃO

Destinatário final

Comercial

VELOCÍMETRO SUBSTITUÍDO EM

COM

KM

Carimbo da  
Concessionária

CONCESSIONÁRIA VENDEDORA

Nº

ENDEREÇO

CEP

CIDADE

ESTADO

CNPJ

INSCR. EST.

TELEFONE

NOTA FISCAL DE VENDA

DATA

ASSINATURA

Black plate (2,1)

## QUADRO DE INFORMAÇÕES GERAIS – TRACKER

Este quadro de informações foi elaborado para facilitar a consulta das especificações mais utilizadas.

### Pneus

**Calibragem:** Deve ser feita com os pneus frios.

**Especificação de pneu reserva de uso temporário**

Pressão dos pneus psi (kPa)		
Pneus	Dianteiros	Traseiros
215/55R18 94H	35 (240)	35 (240)
205/70R16 96H	35 (240)	35 (240)

Medida	Pressão psi (kPa)
T125/70R16 96M	60 (420)

### Óleo do motor

#### Período de troca

- A cada **5.000 km** ou **6 meses**, o que ocorrer primeiro, se o veículo estiver sujeito a **CONDIÇÕES SEVERAS DE USO** (verifique maiores detalhes no manual do proprietário).
- A cada **10.000 km** ou **12 meses**, o que ocorrer primeiro, se nenhuma das condições de uso severo ocorrerem.

#### Tipos de óleos especificados

Óleo especificado Dexos 1 ou equivalente de qualidade API SN, ILSAC GF5 ou superior e de viscosidade SAE 0W20.

**Quantidade de óleo no cárter do motor:** 3,70 litros (sem a troca do filtro)  
4,00 litros (com a troca do filtro)

MY18\_Tracker\_98550915\_POR\_20171206\_v1.5