

TRANSMISOR IP 4 CANALES DS-6104HCI

**MANUAL DE USUARIO
Versión 1.0**

Gracias por adquirir nuestro producto. Ante cualquier pregunta o petición, por favor no dude en contactar con su proveedor habitual.

Este manual es aplicable al transmisor IP de 4 canales modelo:
DS-6104HCI

Es posible que este manual contenga alguna incorrección de tipo técnico o errores de impresión, y su contenido está sujeto a cambios sin previo aviso. Las actualizaciones serán añadidas en nuevas versiones. Nuestro compromiso es mejorar y actualizar los productos y procedimientos descritos en este manual.





Instrucciones de seguridad

Estas instrucciones intentan asegurar que el usuario utilice este producto correctamente con el fin de evitar cualquier peligro o pérdida de propiedad.

Las medidas de precaución se dividen en “Advertencias” y “Precauciones”

Advertencias: El no cumplimiento de las mismas podría ocasionar serios daños e incluso la muerte.

Precauciones: El no cumplimiento de las mismas podría causar heridas o daños en los equipos.

	
<p>Advertencias</p> <p>Respete estas instrucciones de seguridad para prevenir daños serios o incluso la muerte.</p>	<p>Precauciones:</p> <p>Siga estas precauciones para prevenir potenciales heridas o daños materiales.</p>



Advertencias:

1. Al utilizar este producto, usted debe cumplir estrictamente las recomendaciones nacionales o locales de seguridad eléctrica.
2. El voltaje de entrada debe cumplir la normativa de seguridad IEC60950-1 en cuanto a extra bajo voltaje y fuentes de alimentación limitada con 24 VAC ó 12 VDC. Para información detallada consulte las especificaciones técnicas.
3. No conecte varios dispositivos a un solo adaptador de alimentación porque una sobrecarga del mismo podría ocasionar sobrecalentamiento o fuego.
4. Asegúrese de que el enchufe está bien conectado a la base.
5. Si observa humo, algún olor o ruido extraños procedentes del dispositivo, apáguelo inmediatamente y desenchufe el cable de alimentación. A continuación contacte con el servicio técnico.
8. Si el producto no funciona adecuadamente, por favor contacte con su proveedor habitual o servicio técnico más cercano. Nunca intente desmontar el producto usted mismo. (No asumiremos ninguna responsabilidad por problemas derivados de una reparación o mantenimiento no autorizados).



Precauciones

1. Asegúrese de que el voltaje de alimentación es el correcto antes de utilizar el producto.
2. No deje caer el producto al suelo o que sea sometido a golpes.
3. No deje el producto expuesto al sol o en lugares muy luminosos. Podría originar manchas que aunque no producirían un mal funcionamiento sí que afectarían a la vida del mismo.
4. No utilice el producto en lugares extremadamente fríos o cálidos (la temperatura de trabajo debe oscilar entre -10 y +50 °C). Evite asimismo el polvo y la radiación electromagnética.
5. Se requiere una buena ventilación del lugar de trabajo para evitar sobrecalentamientos.
6. Mantenga el producto alejado de líquidos mientras trabaje con él.
7. El producto se suministrará en su envoltorio original o similar.

ÍNDICE

CAPÍTULO 1 – INTRODUCCIÓN	6
1.1 Funciones y características del DS-6104HCI.....	6
1.2 Aplicaciones	8
CAPÍTULO 2 – INSTALACIÓN	9
2.1 Instalación del hardware.....	9
2.1.1 Pasos para la instalación.....	9
2.1.2 Consideraciones sobre la instalación.....	9
2.2 Descripción de los paneles.....	10
2.3 Definición de pin de las interfaces	11
2.3.1 Definición de pin de interfaz serie RS-232.....	11
2.3.2 Definición de pin de interfaz serie RS-485.....	13
2.3.3 Definición de pin de interfaz Ethernet.....	13
CAPÍTULO 3 – CONFIGURACIÓN DEL TRANSMISOR IP	14
3.1 Configuración de parámetros a través del puerto serie RS-232.....	14
3.1.1 Intérprete de comandos en el hiper terminal	17
3.2 Formateo del HDD del transmisor	20
3.3 Configuración de la grabación.....	20
3.4 Control PTZ.....	20
3.5 Configuración remota de los parámetros del transmisor IP	21
CAPÍTULO 4 – ACTUALIZACIÓN DEL FIRMWARE.....	22
4.1 Uso del intérprete de comandos y del servidor TFTP	22
4.2 Uso del software cliente para actualizar el firmware.....	26
CAPÍTULO 5 – MARCACIÓN PPPoE	28
5.1 Uso del PPPoE para establecer la conexión	28
Solución de problemas frecuentes	30
APÉNDICE A: Especificaciones del DS-6104HCI	31
APÉNDICE B: Lista de contenidos	32

CAPÍTULO 1

INTRODUCCIÓN

El transmisor IP DS-6104HCI incorpora un sistema operativo Linux y un procesador TI DaVinci completamente independiente de la plataforma PC.

El firmware está grabado en la memoria flash, lo que hace que el sistema resulte más robusto y fiable. El transmisor IP DS-6104HCI dispone de funciones para comprimir las señales de audio y video simultáneamente al standard de compresión H.264, transmitir el flujo resultante a través de la red, realizar un avance de audio y video en tiempo real y soportar el protocolo de flujo (RTP/RTCP, RTSP). Dispone además de un navegador Internet Explorer, funcionalidad de audio bidireccional y multilingüe, etc.

Nota:

DS-6104HCI: 4 entradas de video y 4 entradas de audio. Todos los canales soportan una resolución CIF en tiempo real (25 ips en PAL ó 30 ips en NTSC).

1.1 Funciones y características del DS-6104HCI

Funciones básicas:

- ✓ Elevada tasa de compresión y alta velocidad de compresión en tiempo real H.264.
- ✓ Su nivel de seguridad múltiple conduce a incrementar la seguridad del sistema.
- ✓ Soporta un interfaz RS-485 que puede utilizarse para el control PTZ (*pan-tilt-zoom*) y entrada de canal transparente.

Funciones de compresión:

- ✓ Soporta la señal de 4 canales de video (PAL/NTSC) y puede comprimirse mediante hardware en tiempo real en resoluciones CIF de 25 ips (PAL) ó 30 ips (NTSC) de manera independiente. El video se comprime con el standard H.264 y **soporta ratio variable tanto en bits como en frames**. Al elegir la calidad de imagen del video también se puede limitar el ratio de bits del código de compresión.
- ✓ Menú OSD que permite añadir fecha y hora de forma automática.
- ✓ Permite incluir un logo en la imagen de video.

Control remoto:

- ✓ El producto ofrece una interfaz Ethernet autoadaptable 10m/100m.
- ✓ Soporta protocolos TCP/IP, datos de voz, video, audio y alarma, así como transmisión de datos de dispositivos mediante la red TCP/IP; dispone de navegador web incorporado y acceso mediante Internet Explorer.
- ✓ Control PTZ, iris y enfoque.
- ✓ Soporta actualización y mantenimiento remotos.
- ✓ Las interfaces RS-485 soportan el modo de transmisión transparente y los servidores remotos pueden controlar dispositivos en serie a través de él.

1.2 Aplicaciones

- ✓ Vigilancia en red para cajeros automáticos, oficinas bancarias, supermercados y fábricas.
- ✓ Vigilancia remota para guarderías, escuelas infantiles y colegios.
- ✓ Sistemas de acceso inteligente (grabación dinámica e entrada y salida de gente)
- ✓ Sistemas de gestión de edificios/barrios.
- ✓ Sistemas autoservicio de centrales eléctricas.
- ✓ Sistemas de gestión exterior para puentes, túneles y tráfico en cruces.
- ✓ Control de tuberías de conducción y almacenes.
- ✓ Seguimiento continuado de tráfico en carretera.
- ✓ Control remoto de recursos forestales y de agua.
- ✓ Vigilancia de aeropuertos, estaciones de ferrocarril, paradas de autobuses, etc.

CAPÍTULO 2 INSTALACIÓN

2.1 Instalación del hardware

2.1.1 Pasos para la instalación

1. Abra la caja y compruebe que no falte ninguna pieza.
2. Saque todo lo que vaya a necesitar durante la instalación.
3. Conecte los cables necesarios (entrada de señal de video, entrada de señal de audio, RS-485 y cable de red LAN).
4. Saque la fuente de alimentación y conéctela.

2.1.2 Consideraciones sobre la instalación

Lea atentamente las siguientes indicaciones. Si tiene alguna pregunta no dude en contactar con su proveedor habitual.

1. Una vez abierta la caja, compruebe su interior para confirmar que dispone de todos los elementos que aparecen en la lista.
2. Lea atentamente el manual de usuario antes de proceder a la instalación.
3. Desconecte cualquier dispositivo auxiliar antes de la instalación.
4. Compruebe la alimentación eléctrica para evitar daños provocados por problemas de tensión inadecuada.
5. Entorno de la instalación: No utilice este producto en ambientes húmedos o con elevada temperatura; mantenga las aberturas de ventilación despejadas; no cuelgue el producto en la pared, manténgalo en posición horizontal y evite los lugares con vibraciones.
6. Si el producto no funciona correctamente, póngase en contacto con su distribuidor o con el centro de servicio técnico más cercano.
7. No intente nunca desmontar el producto usted mismo. Los usuarios son responsables de cualquier problema provocado por una modificación o reparación realizada sin autorización.

2.2 Descripción de los paneles

Panel frontal:



1. Indicador luminoso Tx/Rx;
2. Indicador luminoso *LINK* (enlace);
3. Indicador luminoso de la fuente de alimentación;

Panel trasero:



1. El enchufe hembra se conecta a 12 VDC a través del estabilizador de tensión; utilice la fuente de alimentación del estabilizador correctamente;
2. Conector de red UTP;
3. 4 entradas de alarma externa y 2 salidas de relés;
4. Toma RJ-45 para puerto serie RS-485 standard y toma RJ-45 para el puerto serie RS-232;
5. 4 canales de entrada de vídeo (*VIDEO IN*) y 4 de entrada de audio (*AUDIO IN*);
6. Entrada de audio (*LINE IN*)
7. Salida de audio (*AUDIO OUT*)

2.3 Definición de pin de las interfaces

2.3.1 Definición de pin de interfaz serie RS-232

El transmisor IP cuenta con una interfaz de serie standard RS-232, con conector RJ-45. La definición de su pin es la siguiente ("I" significa entrada y "O" significa salida):

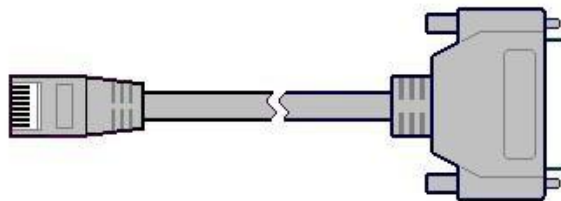

Fig 2.1 RJ-45

Nº clavija	Nombre	I/O (entrada/sal.)	Explicación
1	DCD	I (entrada)	Detecta portador
2	RxD	I (entrada)	Recibe
3	TxD	O (salida)	Transmite
4	CTS	I (entrada)	Listo para enviar
5	RTS	O (salida)	Solicitud de envío
6	DTR	O (salida)	Terminal de datos preparado
7	GND		Tierra
8			

Tabla 2.1 Definición de pin del puerto serie RS-232

- (1) Cuando la interfaz RS-232 del transmisor IP se conecta al equipo DTE (terminal de datos), un extremo del cable es el conector RJ-45 de 8 pines (al transmisor) y el otro extremo del cable es el conector hembra DB-25 (al DTE). A continuación se describe la conexión interna entre RJ-45 y DB-25.



RJ45		DB25 (DTE)
DCD 1	←	20 DTR
RxD 2	←	2 TxD
TxD 3	→	3 RxD
CTS 4	←	4 RTS
RTS 5	→	5 CTS
DTR 6	→	8 DCD
GND 7	→	7 GND
DTR 8	→	6 DSR

(2) La conexión interna del convertor de 25 pines a 9 pines es así:

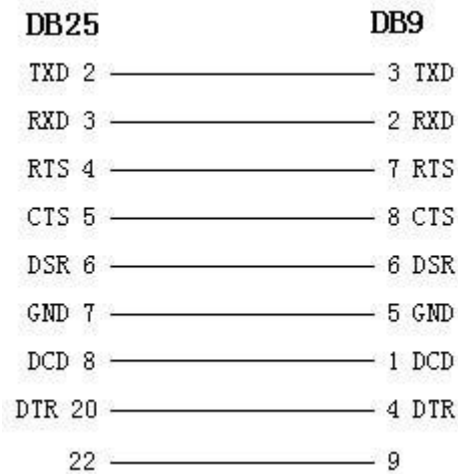

(3) Si no desea utilizar el convertor de 25 pines a 9 pines para conectar el transmisor IP y el DTE a través de la interfaz RS-232, debe utilizar el cable RJ-45/DB-9. La descripción de su conexión interna es la siguiente:

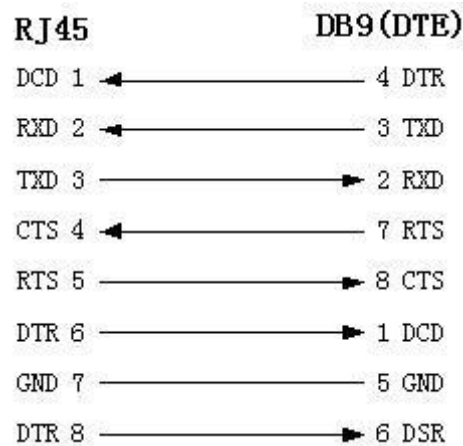

(4) Cuando la interfaz RS-232 del transmisor IP se conecta con el DCE (como el MODEM), en un extremo del cable está el conector RJ-45 de 8 pines, y en el otro extremo está el conector macho DB-25. A continuación se describe la conexión interna entre RJ-45 y DB-25:

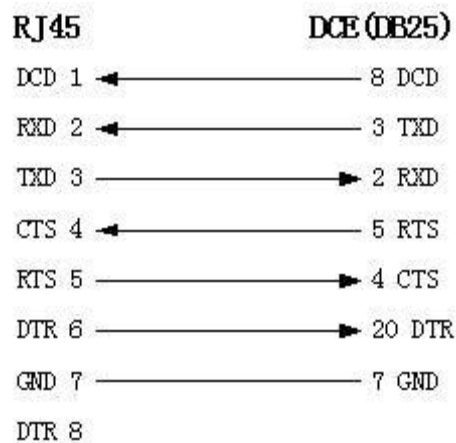

2.3.2 Definición de pin de interfaz serie RS-485

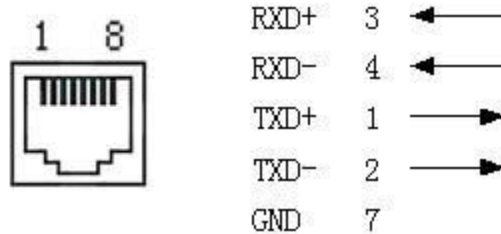

2.3.3 Definición de pin de interfaz Ethernet

(1) Conexión de cable recto que conecta el puerto de red del transmisor IP y el HUB:

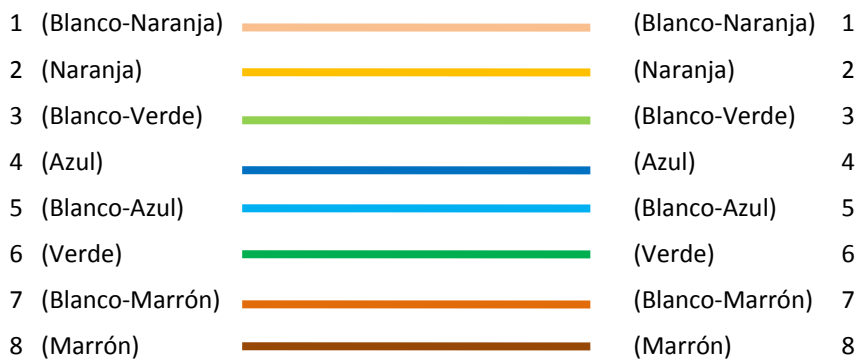

(2) Conexión de cable cruzado que conecta el puerto de red del transmisor IP y el Servidor PC:

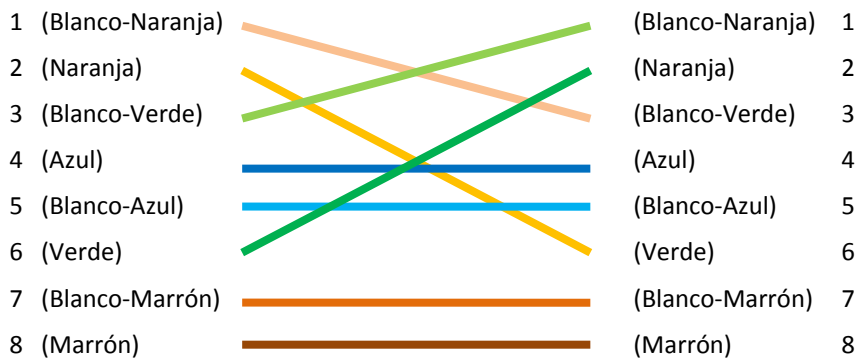

CAPÍTULO 3

CONFIGURACIÓN DEL DS-6104HCI

Existen tres métodos de configuración de los parámetros del DS-6104HCI:

1. A través del hiper terminal (conecta el transmisor IP con el PC mediante puertos serie RS-232)
2. A través de TELNET (conecta el transmisor IP con el PC a través de la red)
3. A través de un software cliente (conecta el transmisor IP con el PC a través de la red).

3.1 Configuración de parámetros a través del puerto serie RS-232

Conecte directamente el puerto serie RS-232 del PC con el puerto serie RS-232 del transmisor IP antes de realizar la configuración.

Cómo establecer la conexión del hiper terminal

Paso 1:

Entre en el hiper terminal. Haga clic en (Inicio) → (Programas) → (Accesorios) → (Comunicaciones) → "Hyper Terminal" (hiper terminal) en el sistema Windows, y aparecerá el siguiente cuadro de diálogo (Fig. 3.1):



Fig. 3.1 Se establece una conexión nueva y se definen el nombre y el icono

Paso 2:

Para asignar un nombre a la conexión y definir un icono, introduzca un nombre (p. ej. "aa"), seleccione un icono, pulse "OK" y aparecerá un cuadro de diálogo como el de la fig. 3.2



Fig. 3.2 Selección de un puerto de comunicación

Paso 3:

Para elegir el puerto de comunicación, seleccione "COM1" como en la figura 3.2, pulse "OK" y aparecerá un cuadro de diálogo (Fig. 3.3).

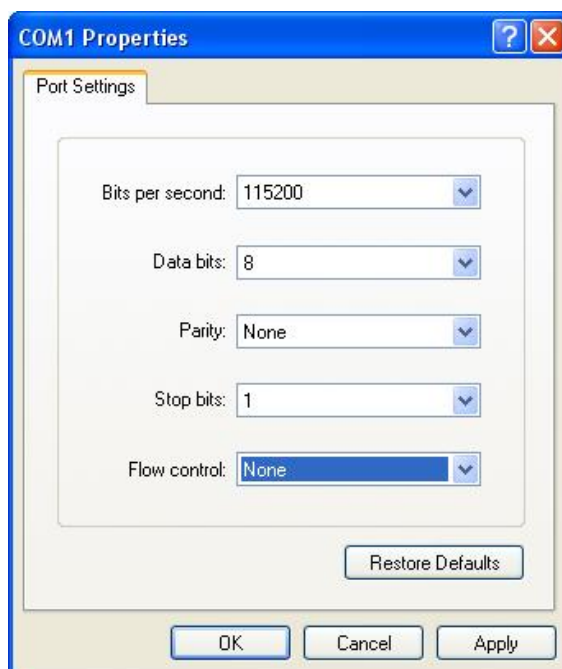

Fig. 3.3 Configuración de parámetros del puerto serie

Paso 4:

Configure los parámetros del puerto serie de la siguiente forma: *Bits per second* (bits por segundo): 115.200; *Data bits* (bits de datos): 8; *Parity* (paridad): *None* (ninguna); *Stop bits* (bits de parada): 1, *Flow control* (control del flujo): *None* (ninguno).

Pulse "OK" cuando termine, y aparecerá una interfaz del hiper terminal como el de la Fig. 3.4.

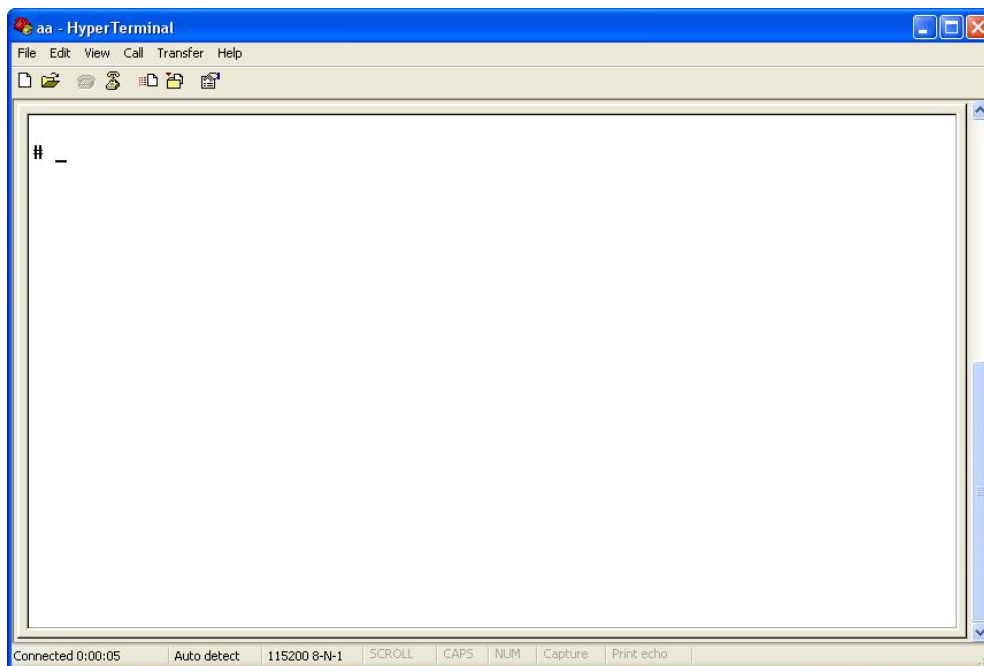

Fig. 3.4 Interfaz del hiper terminal

Paso 5:

Para cerrar la ventana aparecerá la fig. 3.5. Seleccione "Yes" (sí).

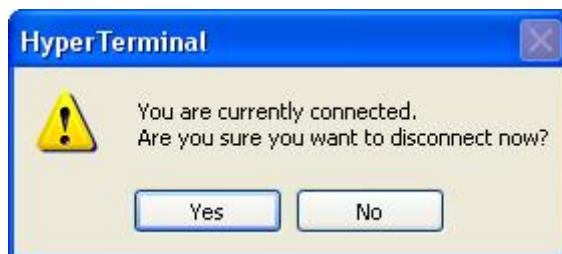

Fig. 3.5 Desconexión

Paso 6:

Guarde la sesión del hiper terminal para usarla la próxima vez. Una vez guardada, se establecerá un nuevo elemento de "Hyper Terminal" en el grupo de programas de (Inicio) → (Programas) → (Accesorios) → (Comunicaciones) → "Hyper Terminal" (hiper terminal), que incluye todos los nombres de "Connection" (conexión) para todos los hiper terminales. Aquí puede ver el "aa.ht".

3.1.1 Intérprete de comandos en el hiper terminal

Utilice el cable DTE y el conversor DB-9/DB-25 para conectar el ordenador con el puerto RS-232 del transmisor IP.

Paso 1:

Entre en el hiper terminal. Haga clic en (Inicio) → (Programas) → (Accesorios) → (Comunicaciones) → "Hyper Terminal" (hiper terminal) → "aa.ht".

A continuación aparecerá la interfaz del hiper terminal de la Fig. 3.4.

Paso 2:

Pulse Intro en el hiper terminal; a parecerá el indicador "#" tal como aparece en la Fig. 3.7. Bajo este comando, la siguiente operación ordena el cumplimiento de la configuración de los parámetros.

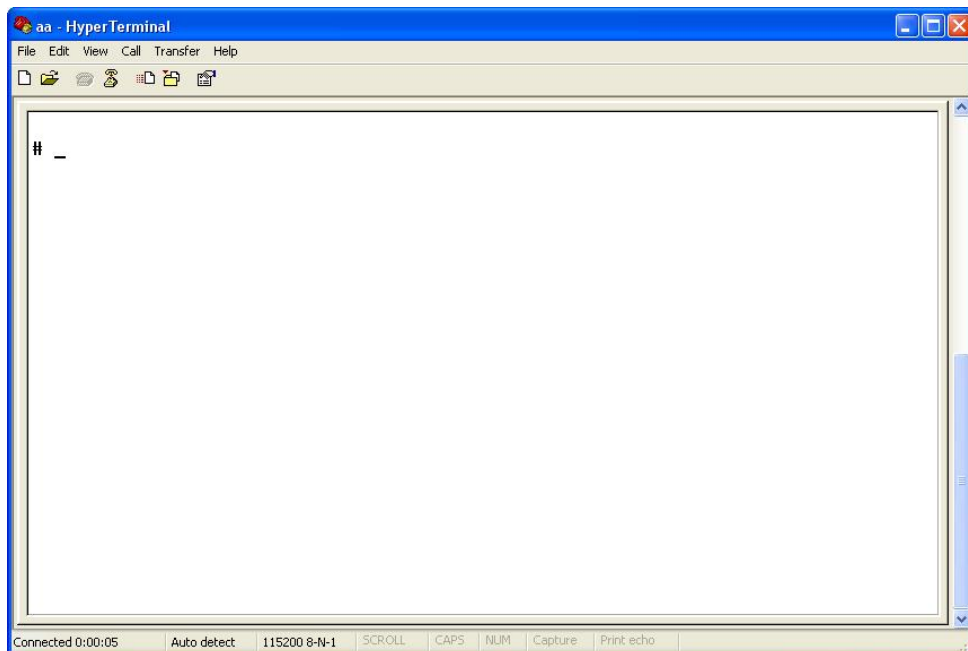
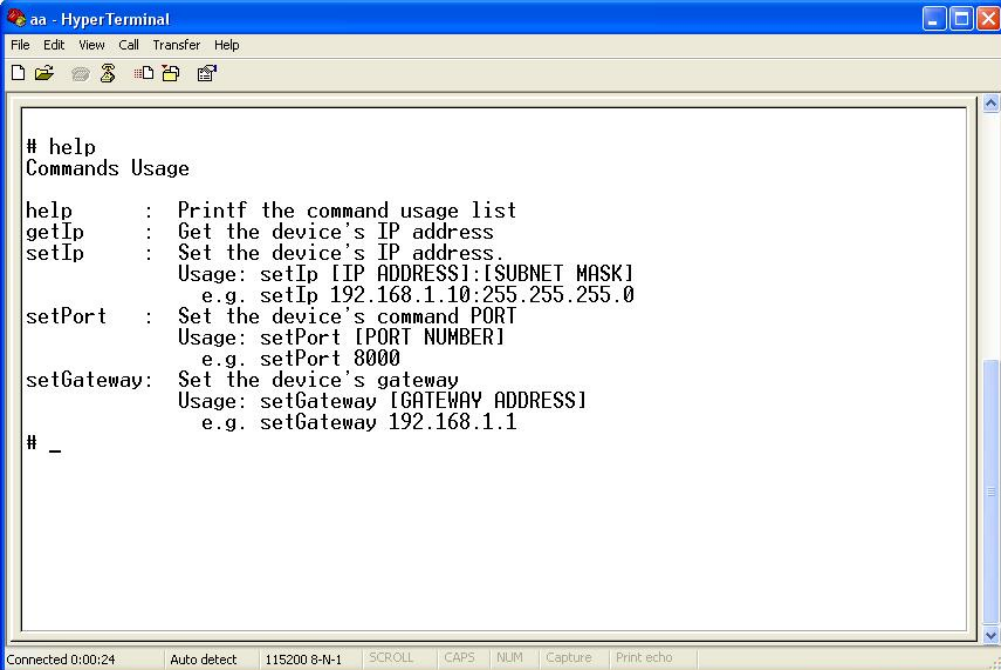

Fig. 3.7 Indicador de comando del hiper terminal

Si teclaea "help" (ayuda), podrá comprobar los comandos de configuración soportados, tal como aparece en la Fig. 3.8.



```
# help
Commands Usage

help      : Printf the command usage list
getIp     : Get the device's IP address
setIp     : Set the device's IP address.
Usage: setIp [IP ADDRESS]:[SUBNET MASK]
e.g. setIp 192.168.1.10:255.255.255.0
setPort   : Set the device's command PORT
Usage: setPort [PORT NUMBER]
e.g. setPort 8000
setGateway: Set the device's gateway
Usage: setGateway [GATEWAY ADDRESS]
e.g. setGateway 192.168.1.1
# _
```

Fig. 3.8 Comprobación de comandos

A continuación se explican los comandos *getIp* y *setIp*.

getIp

Función: Obtener la IP fija, la máscara de subred, la puerta de enlace, el puerto de comando y la dirección IP de la marcación PPPoE (la dirección IP de PPPoE será 0.0.0.0 si no hay marcación o no se realiza con éxito).

Parámetro: Ninguno

Formato: Intro tras teclear el comando.

Observación: Preste atención a si las letras a introducir son mayúsculas o minúsculas.

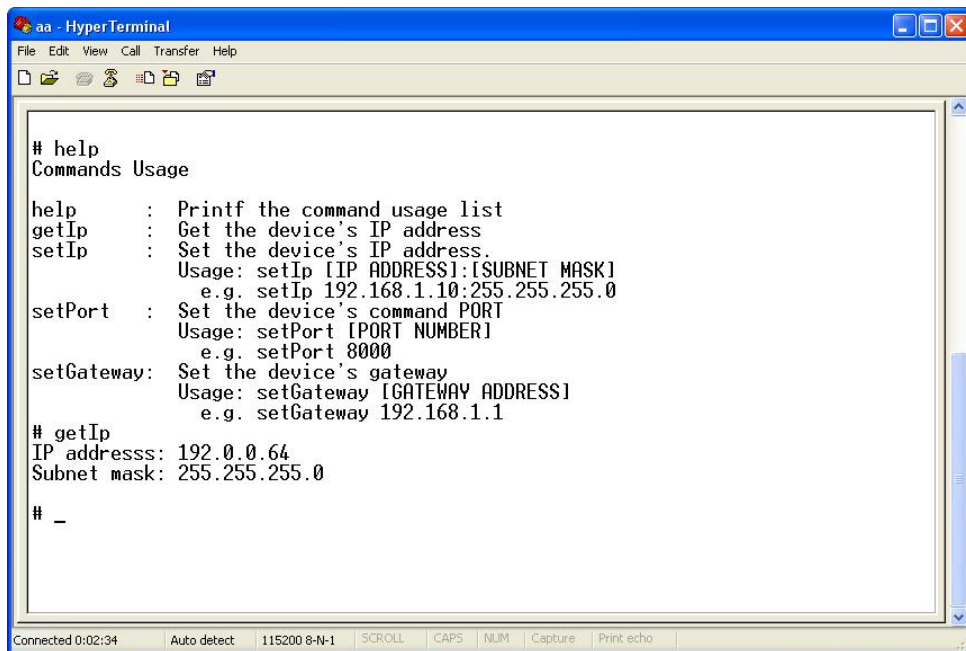

```

aa - HyperTerminal
File Edit View Call Transfer Help

# help
Commands Usage

help      : Printf the command usage list
getIp     : Get the device's IP address
setIp     : Set the device's IP address.
           Usage: setIp [IP ADDRESS]:[SUBNET MASK]
           e.g. setIp 192.168.1.10:255.255.255.0
setPort   : Set the device's command PORT
           Usage: setPort [PORT NUMBER]
           e.g. setPort 8000
setGateway: Set the device's gateway
           Usage: setGateway [GATEWAY ADDRESS]
           e.g. setGateway 192.168.1.1

# getIp
IP addresss: 192.0.0.64
Subnet mask: 255.255.255.0

# _

Connected 0:02:34   Auto detect   115200 8-N-1   SCROLL   CAPS   NUM   Capture   Print echo

```

Fig. 3.9 Comprobación de comandos

setIp

Función: Configurar la IP, la máscara de subred y la puerta de enlace del dispositivo.

Parámetro: Dirección IP, máscara de subred, puerta de enlace.

Formato: *setIP* [dirección IP]:[máscara de subred].

Observación: Preste atención a si las letras a introducir son mayúsculas o minúsculas y separe los parámetros con comas.

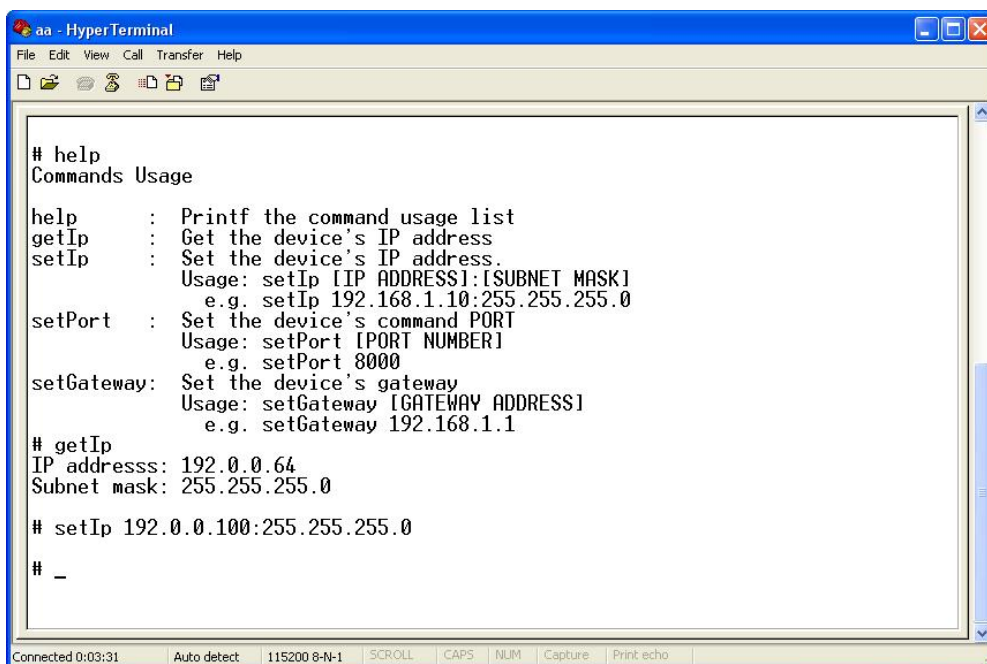

```

aa - HyperTerminal
File Edit View Call Transfer Help

# help
Commands Usage

help      : Printf the command usage list
getIp     : Get the device's IP address
setIp     : Set the device's IP address.
           Usage: setIp [IP ADDRESS]:[SUBNET MASK]
           e.g. setIp 192.168.1.10:255.255.255.0
setPort   : Set the device's command PORT
           Usage: setPort [PORT NUMBER]
           e.g. setPort 8000
setGateway: Set the device's gateway
           Usage: setGateway [GATEWAY ADDRESS]
           e.g. setGateway 192.168.1.1

# getIp
IP addresss: 192.0.0.64
Subnet mask: 255.255.255.0

# setIp 192.0.0.100:255.255.255.0

# _

Connected 0:03:31   Auto detect   115200 8-N-1   SCROLL   CAPS   NUM   Capture   Print echo

```

Fig. 3.10 Configuración de la IP

3.2 Formateo del HDD del transmisor IP

Consulte el capítulo 3.1 para obtener la dirección IP del transmisor. A continuación utilice el software remoto cliente para acceder al transmisor IP. Consulte el manual de usuario del software cliente para obtener información detallada.

3.3 Configuración de la grabación

Utilice el software remoto cliente para configurar parámetros de grabación locales del transmisor IP.

3.4 Control PTZ

Paso 1:

Conecte la interfaz RS-485 del DS-6104HCI con la PTZ. Consulte la definición del pin RS-485. El transmisor IP utiliza el Pin1 (TX+) para enviar comandos de control PTZ.

Paso 2:

Puede utilizar el software remoto de cliente para configurar el protocolo PTZ. En el cuadro de diálogo remoto "Local Configure" (configuración local) del software cliente, seleccione la pestaña "COM configuration" (configuración COM). Podrá seleccionar los parámetros PTZ del transmisor IP en el correspondiente cuadro de diálogo.

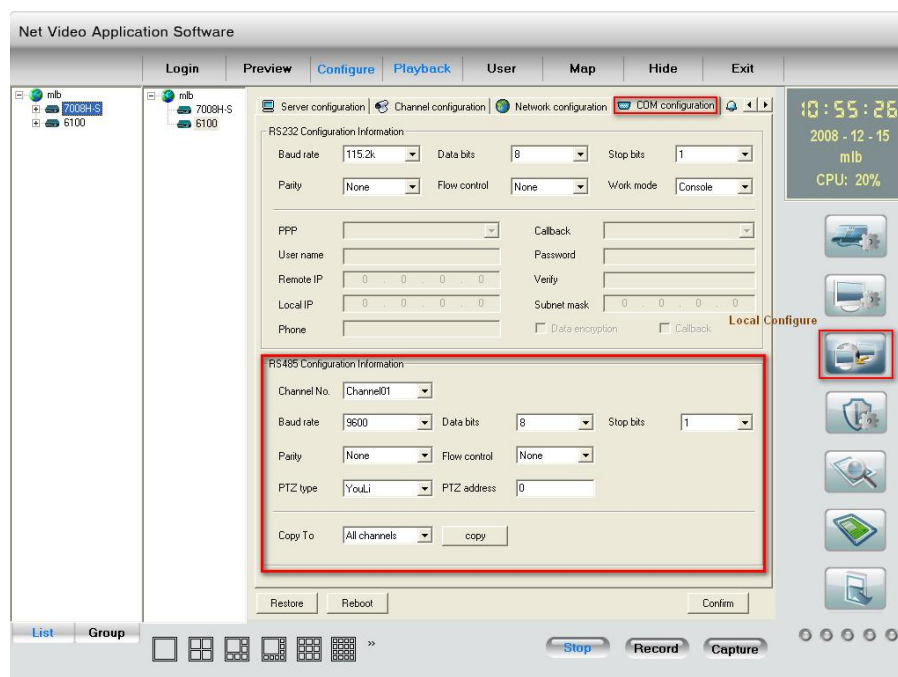

Fig. 3.11 RS-485

Consulte el manual de usuario del software cliente para obtener información detallada.

3.5 Configuración remota de parámetros

Antes de llevar a cabo la configuración, asegúrese de que el ordenador y el transmisor IP tienen establecida una conexión en red, lo cual podrá confirmar mediante el comando *PING*. Consulte el manual del software cliente del DVR/DVS para más información.

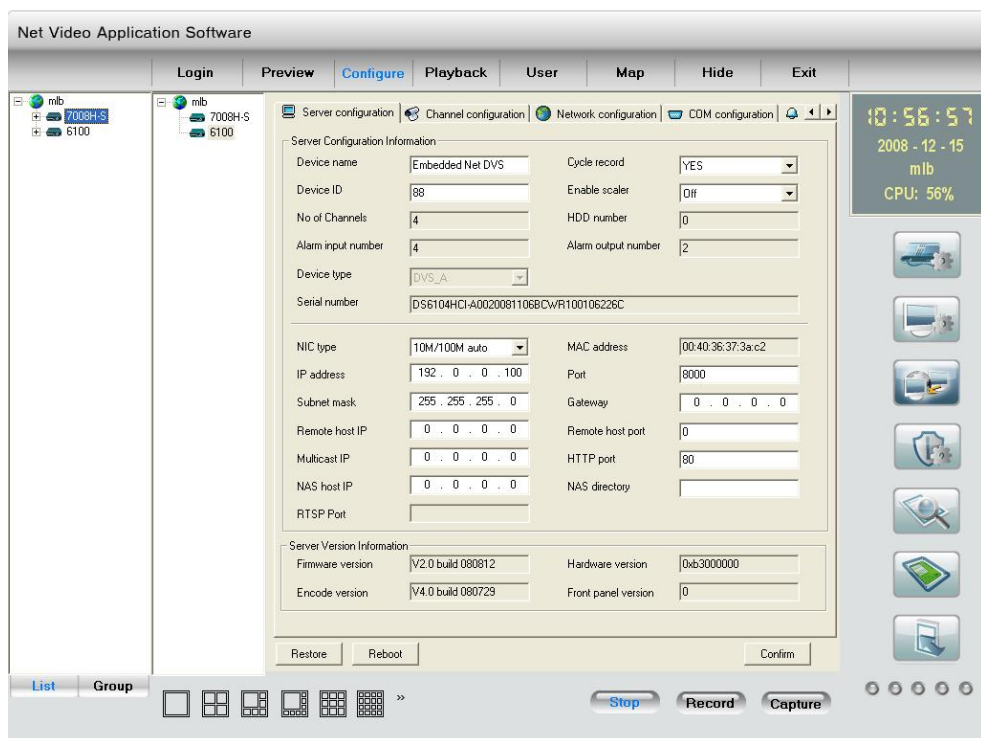

Fig.3.12 Configuración del transmisor IP

CAPÍTULO 4

ACTUALIZACIÓN DEL FIRMWARE

Existen dos métodos para actualizar el firmware del DS-6104HCI. Uno es utilizar un intérprete de comandos para pedir al transmisor IP que se descargue firmware del servidor TFTP. El otro es utilizar software cliente para PC.

4.1 Uso del intérprete de comandos y del servidor TFTP

Paso 1:

Antes de comenzar con la actualización, se deberían llevar a cabo los siguientes pasos:

- a). Descargue el servidor TFTP de Internet, como el TFTP Cisco. A continuación, coloque el firmware en el directorio raíz del servidor TFTP Cisco.
- b). Conecte el dispositivo al router.
- c). Utilice el cable DTE para conectar el puerto 232 del dispositivo con el puerto COM del servidor.
- d). Configure el hiper terminal siguiendo estos pasos: Entre en (Inicio) → (Accesorios) → (Comunicaciones) → “Hyper Terminal” (hiper terminal). Haga clic en el hiper terminal.
 - d1) Introduzca el nombre “aa” y vuelva a realizar el paso (a). A continuación pase a la Fig. 4.2. Seleccione COM1 y haga clic en “OK” para pasar a la Fig. 3.



Fig. 4.1



Fig. 4.2

- D2) Modifique los bps a “115.200” y modifique el “Flow control” (control de flujo) estableciéndolo en “None” (ninguno). Por último haga clic en “Apply” (aplicar) y en “OK” para entrar en la interfaz principal del hiper terminal.

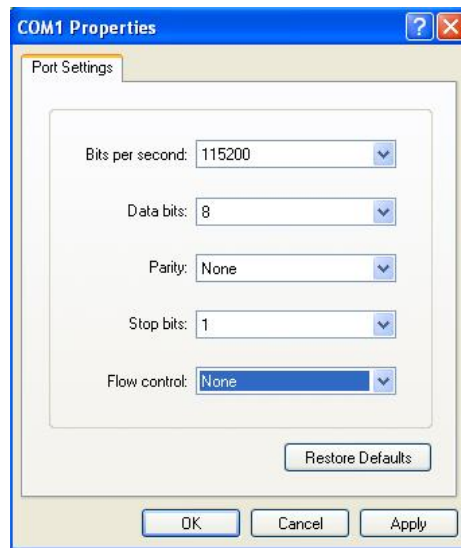

Fig. 4.3

Paso 2:

A continuación reinicie el dispositivo y pulse varias veces cualquier botón del teclado de su ordenador hasta que aparezca **HIK #** en la interfaz del hiper terminal, tal como muestra la fig. 4.4. Teclee entonces “print” (imprimir) para comprobar si la IP del servidor y del dispositivo es la correcta, además las dos deberían estar en la misma red local LAN. También puede utilizar los comandos:

“set serverip” para modificar el servidor IP

“set ipaddr” para modificar el dispositivo IP

“set netmask” para modificar la máscara IP

(Ver fig. 4.5)

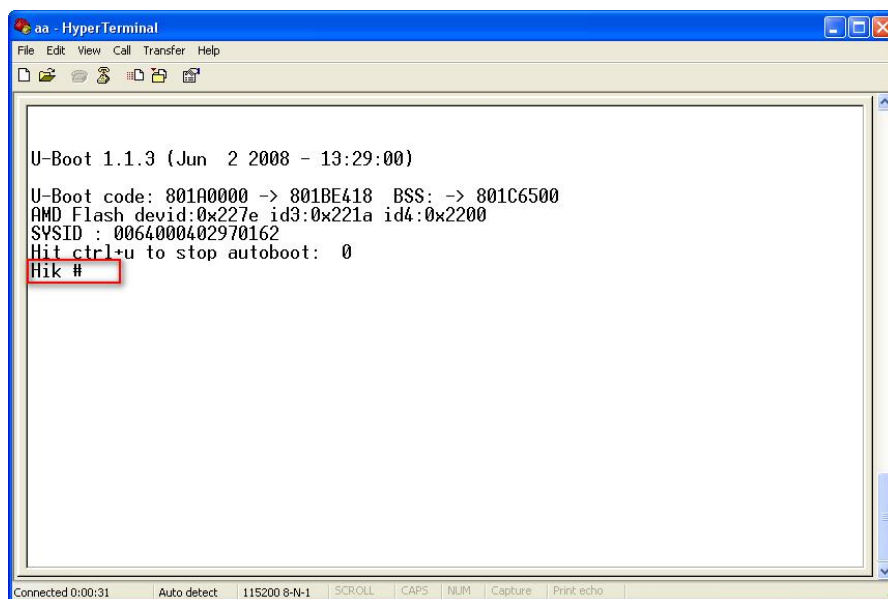
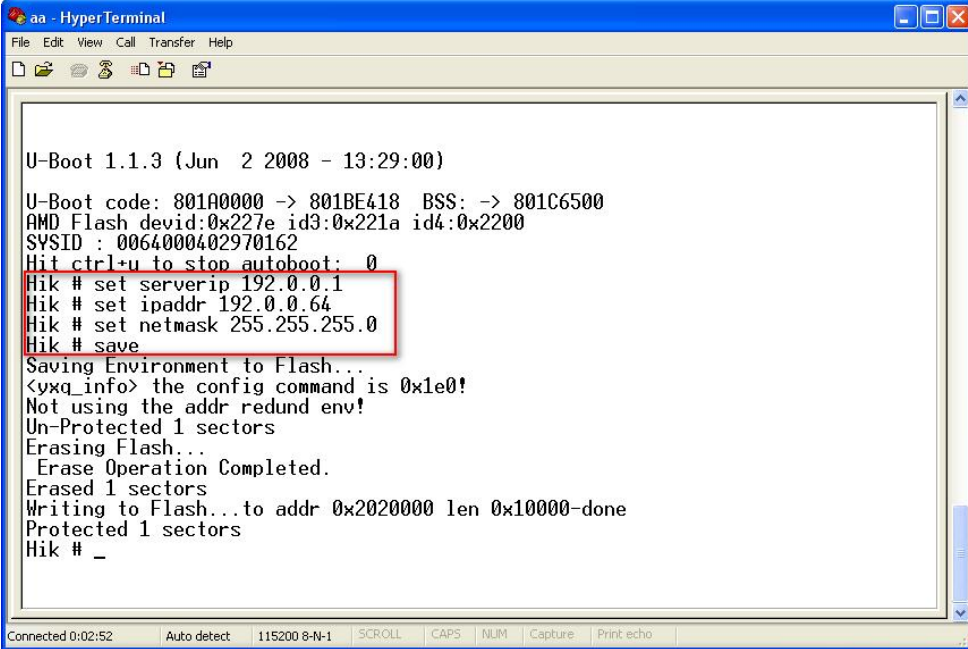

Fig. 4.4



```

aa - HyperTerminal
File Edit View Call Transfer Help
U-Boot 1.1.3 (Jun  2 2008 - 13:29:00)
U-Boot code: 801A0000 -> 801BE418 BSS: -> 801C6500
AMD Flash devid:0x227e id3:0x221a id4:0x2200
SYSID : 0064000402970162
Hit ctrl+u to stop autoboot:  0
Hik # set serverip 192.0.0.1
Hik # set ipaddr 192.0.0.64
Hik # set netmask 255.255.255.0
Hik # save
Saving Environment to Flash...
<vxq_info> the config command is 0x1e0!
Not using the addr redund env!
Un-Protected 1 sectors
Erasing Flash...
Erase Operation Completed.
Erased 1 sectors
Writing to Flash...to addr 0x2020000 len 0x10000-done
Protected 1 sectors
Hik # _
Connected 0:02:52 Auto detect 115200 8-N-1 | SCROLL CAPS NUM | Capture | Print echo

```

Fig. 4.5

Paso 3:

Introduzca el comando “save” (guardar) y pulse Intro. Aparecerá lo que se muestra en fig. 4.5

Paso 4:

Introduzca el comando “update” (actualizar) y pulse Intro y después la barra espaciadora.

De esta forma comenzará la actualización, como se muestra en la fig. 4.6.

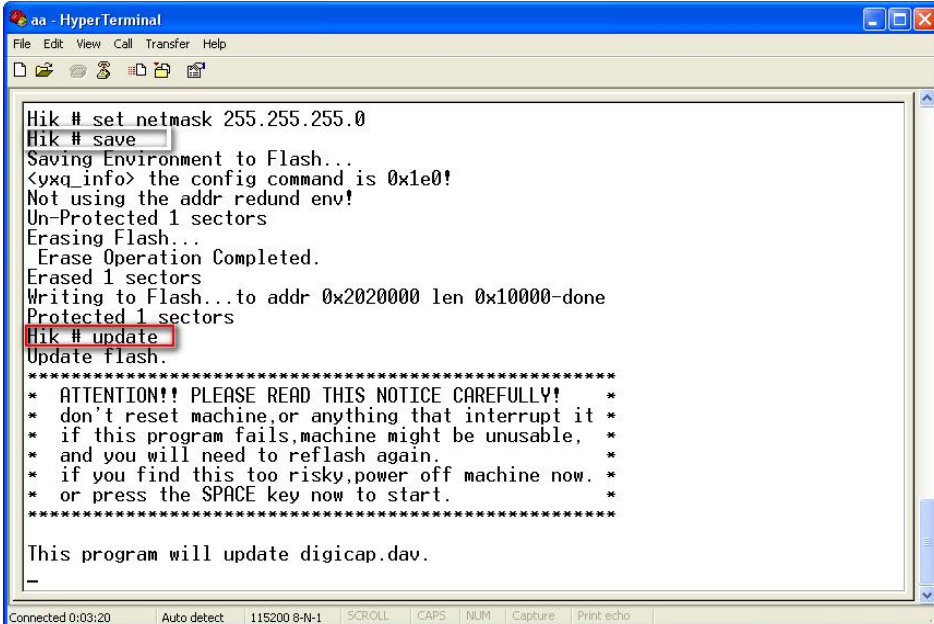

```

aa - HyperTerminal
File Edit View Call Transfer Help
Hik # set netmask 255.255.255.0
Hik # save
Saving Environment to Flash...
<vxq_info> the config command is 0x1e0!
Not using the addr redund env!
Un-Protected 1 sectors
Erasing Flash...
Erase Operation Completed.
Erased 1 sectors
Writing to Flash...to addr 0x2020000 len 0x10000-done
Protected 1 sectors
Hik # update
Update flash.
*****
* ATTENTION!! PLEASE READ THIS NOTICE CAREFULLY! *
* don't reset machine,or anything that interrupt it *
* if this program fails,machine might be unusable, *
* and you will need to reflash again. *
* if you find this too risky,power off machine now. *
* or press the SPACE key now to start. *
*****
This program will update digicap.dav.
_
Connected 0:03:20 Auto detect 115200 8-N-1 | SCROLL CAPS NUM | Capture | Print echo

```

Fig. 4.6

Paso 5:

Una vez finalizada la actualización, teclee el comando “reset” (resetear) y pulse Intro. El dispositivo se reseteará. La fig. 4.7 muestra esta pantalla.

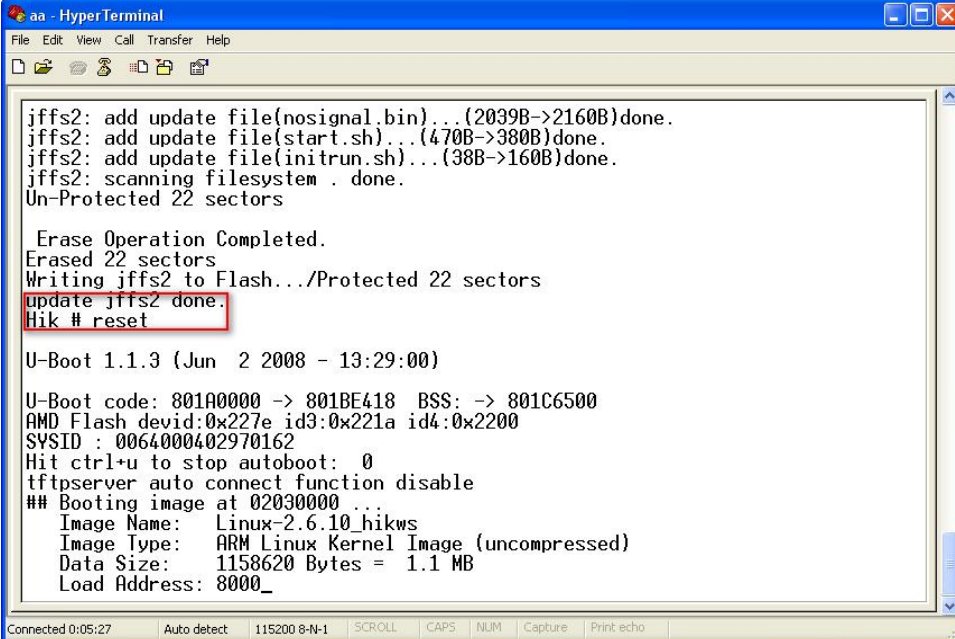

```
aa - Hyper Terminal
File Edit View Call Transfer Help

jffs2: add update file(nosignal.bin)...(2039B->2160B)done.
jffs2: add update file(start.sh)...(470B->380B)done.
jffs2: add update file(initrun.sh)...(38B->160B)done.
jffs2: scanning filesystem . done.
Un-Protected 22 sectors

Erase Operation Completed.
Erased 22 sectors
Writing jffs2 to Flash.../Protected 22 sectors
update jffs2 done.
Hik # reset

U-Boot 1.1.3 (Jun  2 2008 - 13:29:00)

U-Boot code: 801A0000 -> 801BE418  BSS: -> 801C6500
AMD Flash devid:0x227e id3:0x221a id4:0x2200
SVSID : 0064000402970162
Hit ctrl+u to stop autoboot: 0
tftpserver auto connect function disable
## Booting image at 02030000 ...
Image Name:   Linux-2.6.10_hikws
Image Type:   ARM Linux Kernel Image (uncompressed)
Data Size:   1158620 Bytes = 1.1 MB
Load Address: 8000_

Connected 0:05:27  Auto detect  115200 8-N-1  SCROLL  CAPS  NUM  Capture  Print echo
```

Fig. 4.7

4.2 Uso del software cliente para actualizar el firmware

En el cuadro de diálogo del sistema del software cliente del DVR/DVS (consulte el manual de usuario del software cliente), existe una pestaña llamada "Others" (otros):

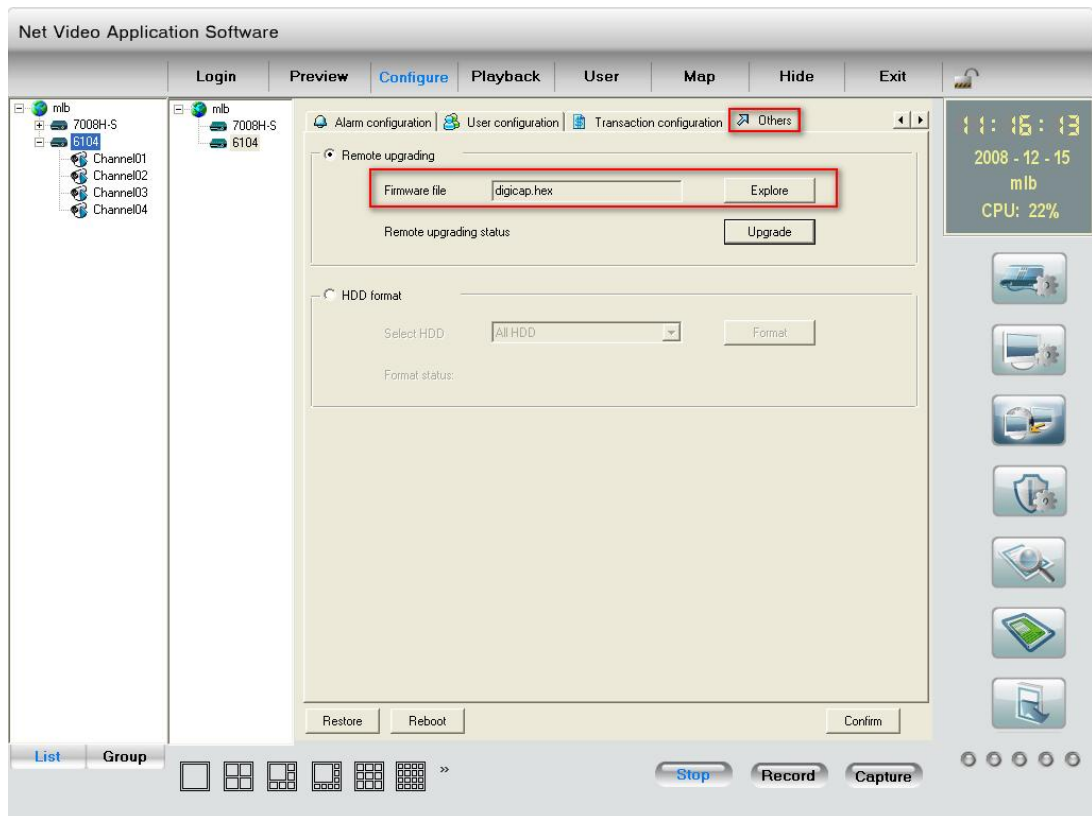

Fig. 4.8 Actualización remota

Haga clic en el botón "Explore" (explorar) y seleccione el archivo del firmware.

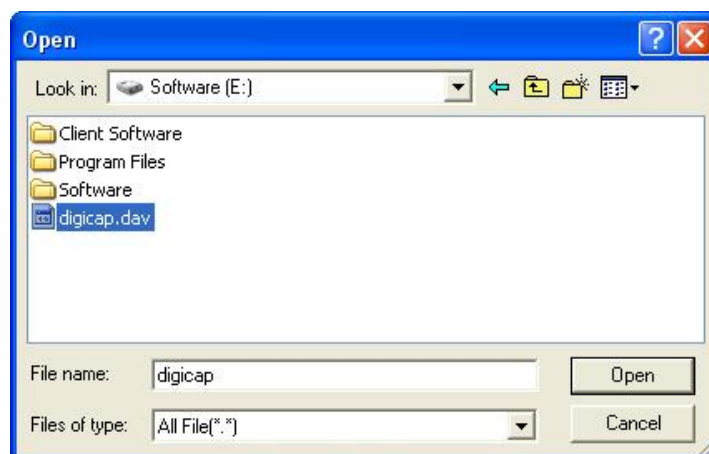

Fig. 4.9

A continuación haga clic en el botón “Upgrade” (actualizar) para completar el proceso de actualización del firmware del transmisor IP.

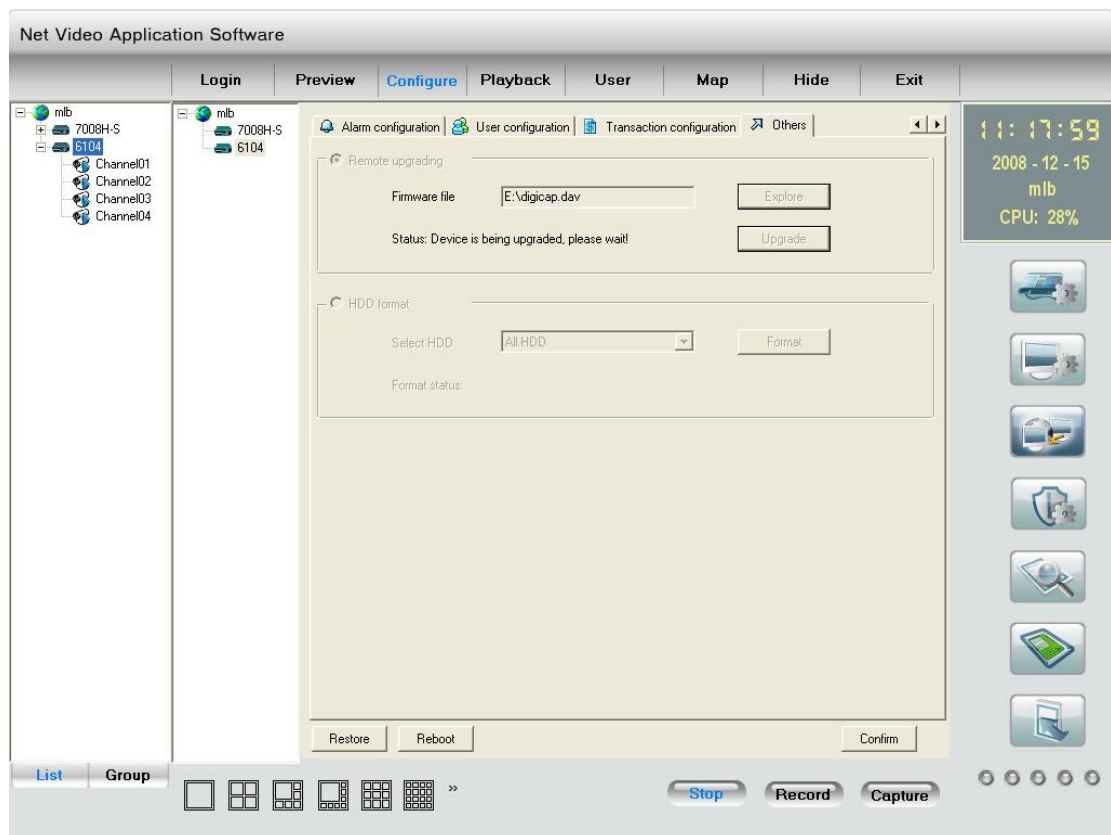

Fig. 4.10

CAPÍTULO 5

MARCACIÓN PPPoE

El servidor DS-6104HCI soporta el acceso remoto a través de la red, el navegador, la marcación PPPoE o PPP. Antes de utilizar esta función, asegúrese de si el software que utilizó en su dispositivo soporta estas funciones.

5.1 Uso del PPPoE para establecer la conexión

En la red local LAN, use la configuración remota del software del cliente para establecer los parámetros del transmisor IP. Aparecerá un cuadro de diálogo como el siguiente:

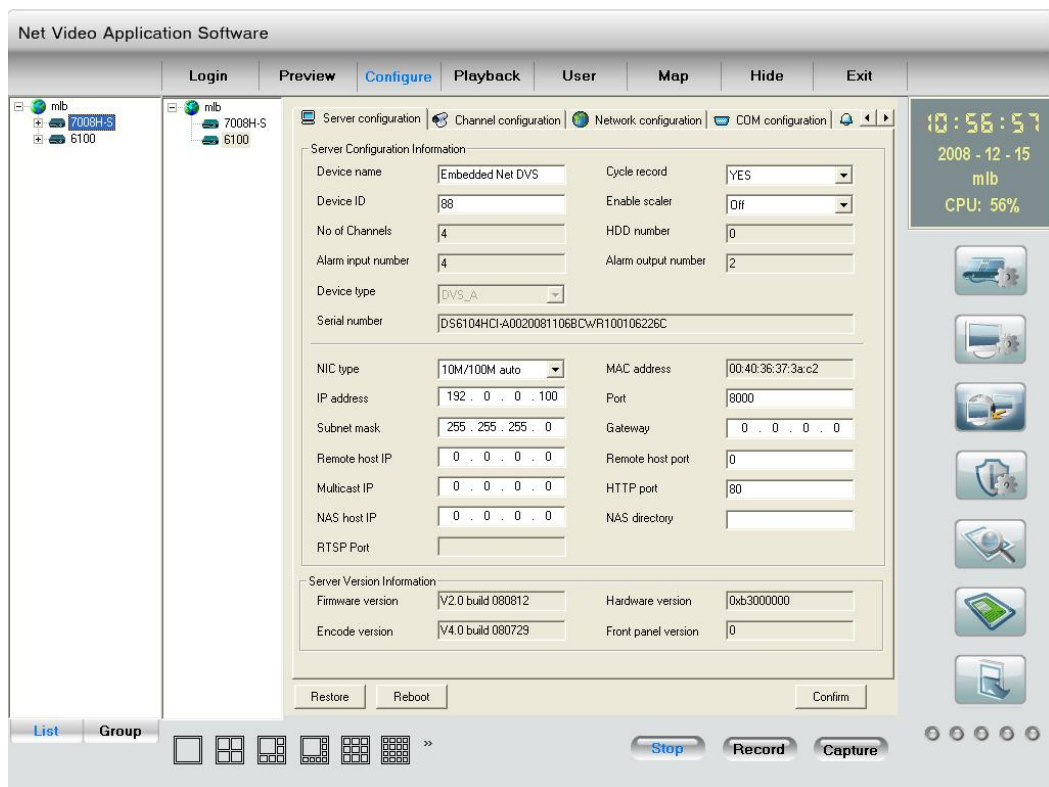

Fig. 5.1

En el sub-diálogo de los parámetros del servidor, active la función PPPoE, introduzca el nombre de usuario y la contraseña de PPPoE correctos. Haga clic en el botón “Confirm” (confirmar) y en “Save Para” (guardar parámetros). Los nuevos parámetros del servidor quedarán así guardados en el transmisor IP a través de la red. Reinicie el transmisor IP y comenzará la marcación por Internet. A continuación se obtendrá una dirección IP WAN dinámica.

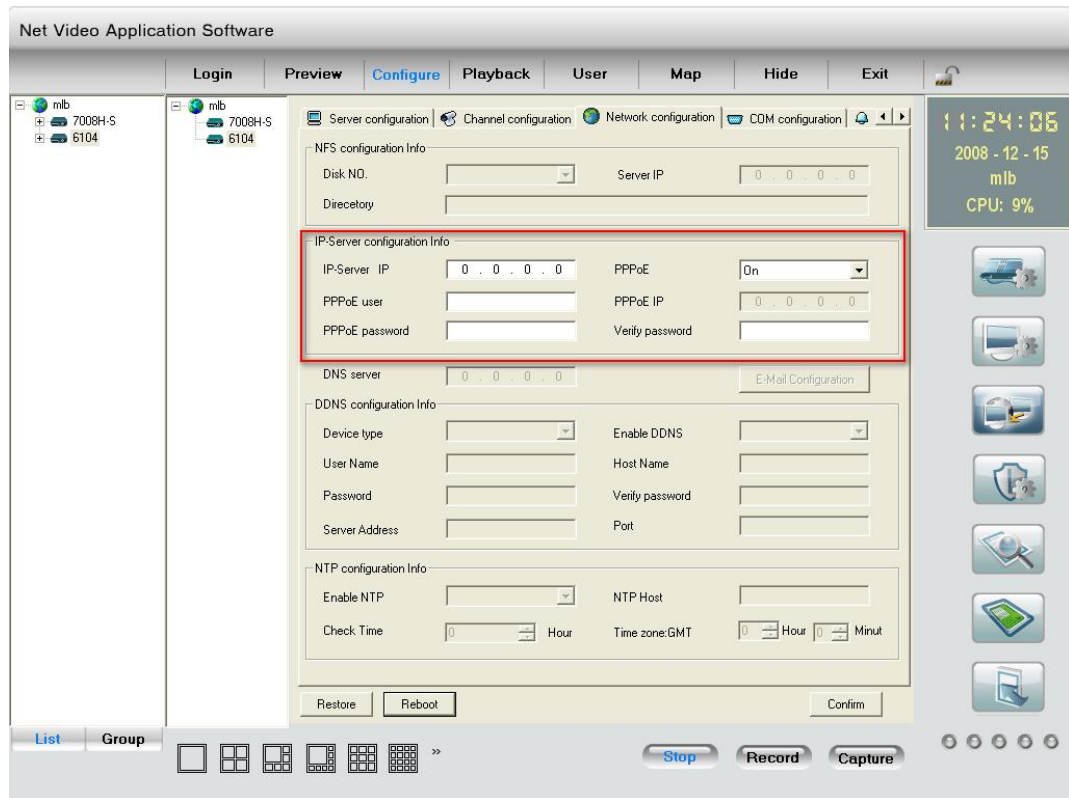

Fig. 5.2

Nota: Asegúrese de que el módem de su ADSL esté instalado. Si es la primera vez que configura los parámetros PPPoE, necesitará reiniciar el transmisor IP para establecer la conexión.

Solución de problemas frecuentes

1. **Fallo en el control PTZ**

Es posible que la cámara y el equipo no estén conectados mediante el puerto RS-485 o que el decodificador no esté bien configurado.

2. **Las imágenes de ciertos canales en particular no son normales**

Compruebe que el cable de video esté bien conectado a la cámara y al transmisor IP.

3. **Fallo en la actualización**

Posibles causas:

- Fallo de la red.
- Error en la dirección IP en el servidor FTP.
- El servicio FTP no ha sido reiniciado por el ordenador.
- La ruta de actualización es incorrecta.
- No dispone de permiso (generalmente ocurre cuando se actualiza a través de un cliente final).

En caso de que el problema sea diferente a los mencionados, consulte con su distribuidor.

APÉNDICE A

Especificaciones del DS-6104HCI

	DS-6104HCI
Compresión de video	H.264
Resolución de codificación / decodificación	CIF / QCIF
Entrada de video	4 canales
Interfaz de entrada de video	BNC (1.0 Vpp, 75Ω), soporta PAL y NTSC
Ratio de imágenes por canal	CIF: 25 ips (PAL) / 30 ips (NTSC)
Tipo de stream de video	Video / Video-Audio
Dual Stream (Doble codec)	Sí
Ratio de bits	32 Kbps – 2 Mbps (máx 8 Mbps)
Entrada de audio	4 canales
Interfaz de entrada de audio	BNC (2 Vpp, 1 kΩ)
Salida de audio	1 canal (600 Ω)
Compresión de audio	OggVorbis, 16 Kbps
Entrada para Voz	1 canal (2 Vpp, 1 kΩ)
Interfaz de comunicación	1 puerto Ethernet auto-adaptable RJ45 10m/100m, 1 interfaz RS-232 y 1 interfaz RS-485
Entrada de alarma	4 canales
Salida de alarma	2 canales
Alimentación	12 VDC
Consumo	≤ 7 W
Temperatura de trabajo	-10 °C -- +55 °C
Grado de humedad relativa	10 % - 90 %
Dimensiones (mm)	39 mm (alto) x 198 mm (ancho) x 123 mm (profundo)
Peso	≤ 1 kg

APÉNDICE B

Lista de contenidos

1. Un transmisor IP modelo DS-6104HCI;
2. Un CD con la aplicación para el cliente;
3. Un estabilizador de tensión para la fuente de alimentación;
4. Un cable de alimentación 220 VAC;
5. Un cable de conexión RS-232